



Tools for Chefs

INDUCTION COOKER MODEL 3500 M

239780



You should read this user manual carefully before using the appliance.

Bevor Sie das Gerät in Betrieb nehmen, sollten Sie diese Gebrauchsanweisung aufmerksam lesen.

Alvorens de apparatuur in gebruik te nemen dient u deze gebruiksaanwijzing aandachtig te lezen.

Przed uruchomieniem urządzenia należy koniecznie dokładnie przeczytać niniejszą instrukcję obsługi.

Lisez attentivement ce mode d'emploi avant d'utiliser l'appareil .

Prima di utilizzare l'apparecchio in funzione leggere attentamente le istruzioni per l'uso.

Citiți cu atenție prezentul manual de utilizare înainte de folosirea aparatului.

Внимательно прочитайте руководство пользователя перед использованием прибора.

Πρέπει να διαβάσετε αυτές τις οδηγίες χρήσης προσεκτικά πριν χρησιμοποιήσετε τη συσκευή.



Keep these instructions with the appliance.
Diese Gebrauchsanweisung bitte beim Gerät aufbewahren.
Bewaar deze handleiding bij het apparaat.
Zachowaj instrukcję urządzenia.
Conservate le istruzioni insieme all'apparecchio.
Păstrați manualul de utilizare alături de aparat.
Tento návod si odložte so spotřebičom.
Хранить руководство вместе с устройством.
Φυλάξτε αυτές τις οδηγίες μαζί με τη συσκευή.



For indoor use only.
Nur zur Verwendung im Innenbereich.
Alleen voor gebruik binnenshuis.
Do użytku wewnątrz pomieszczeń.
Pour l'usage à l'intérieur seulement.
Destinato solo all'uso domestico.
Doar pentru uz la interior.
Использовать только в помещениях.
Για χρήση μόνο σε εσωτερικό χώρο.



Dear Customer,

Thank you for purchasing this HENDI appliance. Read this manual carefully, paying particular attention to the safety regulations outlined below, before installing and using this appliance for the first time.

Safety regulations



- This appliance is intended for commercial use.
- Only use the appliance for the intended purpose it was designed for as described in this manual.
- The manufacturer is not liable for any damage caused by incorrect operation and improper use.
- Keep the appliance and electrical plug away from water and other liquids. In the event the appliance falls into water, immediately remove the power plug from the socket. Do not use the appliance until it has been checked by a certified technician. Failure to follow these instructions will cause life threatening risks.
- Never attempt to open the housing of the appliance by yourself.
- Do not insert objects into the housing of the appliance.
- Do not touch the plug with wet or damp hands.
-  **Danger of electric shock!** Do not attempt to repair the appliance by yourself, repairs are only to be conducted by qualified personnel.
- **Never use a damaged appliance!** When it's damaged, disconnect the appliance from the socket and contact the retailer.
- **Warning!** Do not immerse the electrical parts of the appliance in water or other liquids.
- Never hold the appliance under running water.
- Regularly check the power plug and cord for any damage. When damaged it must be replaced by a service agent or similarly qualified person in order to avoid danger or injury.
- Make sure the cord does not come in contact with sharp or hot objects and keep it away from open fire. Never pull the power cord to unplug it from the socket, always pull the plug instead.
- Make sure that the power cord and/or extension cord do not cause a trip hazard.
- Never leave the appliance unattended during use.
- **Warning!** As long as the plug is in the socket the appliance is connected to the power source.
- Turn off the appliance before unplugging it from the socket.
- Connect the power plug to an easily accessible electrical socket so that in case of emergency the appliance can be unplugged immediately.
- Never carry the appliance by the cord.
- Do not use any extra devices that are not supplied together with the appliance.
- Only connect the appliance to an electrical outlet with the voltage and frequency mentioned on the appliance label.
- Never use accessories other than those recommended by the manufacturer. Failure to do so could pose a safety risk to the user and could damage the appliance. Only use original parts and accessories.

EN



- This appliance should not be operated by persons with reduced physical, sensory or mental capabilities, or persons that have a lack of experience and knowledge.
- This appliance should, under any circumstances, not be used by children.
- Keep the appliance and its power cord out of reach of children.
- **WARNING:** ALWAYS switch off the appliance and unplug from power socket before cleaning, maintenance or storage.

Special Safety Regulations

- This appliance is designed for cooking a variety of food via heating the cookware. Any other use may lead to damage of the appliance or personal injury.
- Use the appliance only as described in this manual.
- This appliance should be operated by trained personnel in kitchen of the restaurant, canteens or bar staff, etc.
-  **Caution! Danger of burns!** The temperature of the heating surface and other accessible surface is very high during use. Touch the control panel only.
-  **Caution!** This appliance will emit non-ionizing electromagnetic radiation.
- Do not place the appliance near objects that may be affected by a magnetic field such as TVs, radios, bank cards and credit cards.
- Do not place the appliance on a heating object (gasoline, electric, charcoal cooker, etc.) Keep the appliance away from any hot surfaces and open flames. Always operate the appliance on a level, stable, clean, heat-resistant and dry surface.
- Make sure the appliance is not placed near water vapour or greasy vapours. The fan inside of the appliance will take in these vapours and this will cause grease or moisture to accumulate in the appliance which may result in a short-circuit in the appliance.
- Do not use the appliance near explosive or flammable materials, credit cards, magnetic discs or radios.
- This appliance is not intended to be operated by means of an external timer or separate remote-control system.
- Metallic objects such as knives, forks, spoons and lids should not be placed on the heating plate since they can get hot.
- **WARNING:** Keep all ventilation openings in the appliance clear of obstruction.
- **WARNING:** If the heating surface is cracked or damaged, switch off the appliance to avoid the possibility of electric shock.
- Allow at least 15 cm spacing around the appliance for ventilation purpose during use.
- Do not use hard utensils to hit the heating plate surface. Do not use water jet, flush directly with water or steam cleaner as the parts will get wet and electric shock might be resulted.
- Take care when operating the appliance, as rings, watches and similar objects worn by the user could get hot when in close proximity to the heating surface.
- **Caution!** Securely route the power cord if necessary in order to prevent unintentional pulling or contact with the heating surface.

- Do not wash the appliance with water. Washing can cause leakages and increase the risk of electric shock.
- Do not clean or store the appliance unless it is completely cooled down.
- Do not place empty cookware on the appliance during operation as this may damage the cookware.
- Only use the cookware of the type and size recommended. (See ---> Suitable cooking equipment).
- **IMPORTANT:** Always ensure that the high quality filter at the bottom isn't blocked. Check it before operation and when needed, clean it.

Intended use

- This appliance is intended for professional use.
- The appliance is designed only for cooking a variety of food via heating the suitable cookware. Any other use may lead to damage to the appliance or personal injury.
- Operating the appliance for any other purpose shall be deemed as a misuse of the device. The user shall be solely liable for improper use of the device.

Grounding installation

This appliance is classified as **protection class I** and must be connected to a protective ground. Grounding reduces the risk of electric shock by providing an escape wire for the electric current.

This appliance is fitted with a power cord that has a grounding wire and grounded plug. The plug must be plugged into an outlet that is properly installed and grounded.

Control panel of the appliance





1. Digital display: Display ON, OFF and power setting.
2. Turning knob: Switch ON/OFF and power setting

Preparations before using for the first time

- Remove all protective packaging and wrapping.
- Check to make sure the appliance is undamaged. In case of incomplete delivery and damages. Please contact supplier (See == > Warranty).
- Clean the appliance before use (See == > Cleaning and Maintenance).
- Make sure the appliance is completely dry.
- Place the appliance on a horizontal, stable and heat resist surface that is safe against water splashes.
- Ensure that there is sufficient ventilation. Keep a minimum distance of 15cm around the appliance bottom of cookware
- Do not place the appliance in close proximity to devices which are sensitive to disturbances by magnetic sources (e.g. radios, tape decks).

Note: Due to manufacturing residues, the appliance may emit a slight odor in the first few cycles. This is normal and does not indicate any defect or hazard. Make sure the appliance is well ventilated.

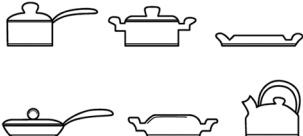
Suitable cooking equipment

	Suitable	Not suitable
Bottom of cookware	Flat bottom 	Curved, uneven, rounded bottom 
Material	Cookware with iron, cast iron, magnetic stainless steel or enamelled iron bottom.	Cookware with ceramic, glass, copper, bronze, or aluminium bottom.
Diameter of the bottom	Between 12 cm and 26 cm.	Less than 12 cm or more than 26 cm.
Type of cookware	Cookware with a bottom thickness over 1.5 mm.	Completely closed containers or cans.

Note: Using a pan or pot that's not suitable for induction cooking may damage the appliance.

Operation

- Place a suitable cookware at the centre of the heating surface of the appliance. (See --> Suitable cookware for the appliance).
Note: Do not place empty cookware as this may damage the cookware.
- Connect the power plug to a suitable electrical supply outlet.
- Then, switch ON the appliance by turning the knob [2] in clockwise direction.
- "ON" will be shown instantly on the display [1].
- Next, choose the power level by turning the knob [2] clockwise.
- Minimal setting is 500W which increases in steps of 100 W to the maximum setting of 3500 W for item 239780 or 3000W for item 239315.
- Now, the appliance starts heating operation. The set power will be shown on the display [1] during cooking.
- After cooking finished, you can turn off the appliance at any time by turning the knob [2] anti-clockwise. "OFF" will be shown on the display [1] for few seconds and then go off.

Note:

- 1). After an extended period of operation, it is normal for the cooling fan inside to continue running in OFF mode for some time. Before unplug the appliance, wait until the cooling fan stops running.
- 2). The appliance's surface is still hot even after switch to OFF mode. Please wait the appliance completely cool down before touching or cleaning.
- 3). If no cookware is placed on the heating surface after switch ON, it will turn to OFF mode automatically within 1 min.
- 4). If no any button on the control panel is pressed during operation for 2 hours, the appliance will then switch to OFF mode automatically.



5). If the appliance beeps after being switched on, the pan you are using is not suitable for induc-

tion or the appliance is defective. In case of any doubt, always contact the supplier of your pan!

Error codes display

Error codes shown on the display (1)	Possible cause	Possible solution
E01	The temperature of the appliance is too high	Unplug the appliance, remove the cookware, wait until the appliance is completely cool down.
	Cooling fan defective	Contact the supplier.
E02	The temperature of the cookware is too high. Possibly, the cookware becomes empty and appliance will shut down for protection.	Unplug the appliance, remove the cookware, wait until the appliance is completely cool down.
E03	The supply voltage is abnormal. (Supply voltage is too high or too low)	Make sure that the appliance is connected to a suitable electrical power supply.

Cleaning and Maintenance

Attention: Always unplug the appliance from the electrical power outlet and let it cool down completely before cleaning and storage.

Cleaning

- Never immerse the appliance in water or other liquids.
- Clean the cooled exterior surface with a slightly damp cloth or sponge with some mild soap solution.
- Never use abrasive sponges or detergents, steel wool or metallic utensils to clean the interior or exterior parts of the appliance.

Storage

- Before storage, always make sure the appliance has already been disconnected from the electrical outlet and cooled down completely.
- Store the appliance in a cool, clean and dry place.
- Never put heavy objects on the heating surface during storage as it may crack it.

Troubleshooting

If the appliance does not function properly, please check the below table for the solution. If you are still unable to solve the problem, please contact the supplier/service provider.

- Error codes shown on the digital display (1). (See --> Error codes display)

Problems	Possible cause	Possible solution
The appliance does not switch ON.	- Power plug is not connected properly with the electrical outlet. - Without switch ON the appliance by turn ON the knob.	- Check the power plug to make sure it is connected properly. - Switch ON the appliance by turning ON the knob.
Cooling fan is operating even after the appliance is switched to OFF mode.	- This is normal. The cooling fan continues running in Standby mode for some time to cool down all internal elements.	- Wait until the cooling fan stops rotating.



Technical specification

Item no	239780
Operating voltage and frequency	220- 240V- 50/60Hz
Rated input power	3500W
Power setting	500W ~ 3500W (With 100W interval)
Protection class	Class I
Waterproof protection class	IPX3
Dimension	327x425x(H)100mm

Remark: Technical specification is subjected to change without prior notification.

Warranty

Any defect affecting the functionality of the appliance which becomes apparent within one year after purchase will be repaired by free repair or replacement provided the appliance has been used and maintained in accordance with the instructions and has not been abused or misused in any way. Your statutory rights are not affected. If the appliance is claimed under warranty, state where and

when it was purchased and include proof of purchase (e.g. receipt).

In line with our policy of continuous product development we reserve the right to change the product, packaging and documentation specifications without notice.

Discarding & Environment

When decommissioning the appliance, the product must not be disposed of with other household waste. Instead, it is your responsibility to dispose to your waste equipment by handing it over to a designated collection point. Failure to follow this rule may be penalized in accordance with applicable regulations on waste disposal. The separate collection and recycling of your waste equipment at the time of disposal will help conserve natural re-

sources and ensure that it is recycled in a manner that protects human health and the environment.

For more information about where you can drop off your waste for recycling, please contact your local waste collection company. The manufacturers and importers do not take responsibility for recycling, treatment and ecological disposal, either directly or through a public system.

Sehr geehrter Kunde,

Vielen Dank für den Kauf dieses Hendi Gerät. Lesen Sie dieses Handbuch sorgfältig und achten Sie besonders auf die unten aufgeführten Sicherheitsvorschriften, bevor Sie dieses Gerät zum ersten Mal installieren und verwenden.

Sicherheitsvorschriften



- Dieses Gerät ist für den gewerblichen Gebrauch bestimmt.
- Verwenden Sie das Gerät nur für den vorgesehenen Zweck, für den es entworfen wurde, wie in diesem Handbuch beschrieben.
- Der Hersteller haftet nicht für Schäden, die durch fehlerhafte Bedienung und unsachgemäße Verwendung verursacht werden.
- Halten Sie das Gerät und den elektrischen Stecker von Wasser und anderen Flüssigkeiten fern. Falls das Gerät in Wasser fällt, entfernen Sie sofort den Netzstecker von der Steckdose. Verwenden Sie das Gerät erst, wenn es von einem zertifizierten Techniker überprüft wurde. Die Nichtbefolgung dieser Anweisungen führt zu lebensbedrohlichen Risiken.
- Versuchen Sie niemals, das Gehäuse des Geräts selbst zu öffnen.
- Legen Sie keine Objekte in das Gehäuse der Appliance ein.
- Berühren Sie den Stecker nicht mit nassen oder feuchten Händen.
-  **Gefahr eines elektrischen Schlags!** Versuchen Sie nicht, das Gerät selbst zu reparieren, Reparaturen sind nur von qualifiziertem Personal durchzuführen.
- **Verwenden Sie niemals ein beschädigtes Gerät!** Wenn es beschädigt ist, trennen Sie das Gerät von der Steckdose und wenden Sie sich an den Händler.
- **Warnung!** Tauchen Sie die elektrischen Teile des Geräts nicht in Wasser oder andere Flüssigkeiten ein.
- Halten Sie das Gerät niemals unter fließendem Wasser.
- Überprüfen Sie regelmäßig den Netzstecker und das Kabel auf Beschädigungen. Bei Beschädigung muss es durch einen Dienstleister oder eine ähnlich qualifizierte Person ersetzt werden, um Gefahren oder Verletzungen zu vermeiden.
- Stellen Sie sicher, dass das Kabel nicht mit scharfen oder heißen Gegenständen in Berührung kommt und halten Sie es von offenem Feuer fern. Ziehen Sie niemals das Netzkabel, um es von der Steckdose zu trennen, ziehen Sie stattdessen immer den Stecker.
- Stellen Sie sicher, dass das Netzkabel und/oder das Verlängerungskabel keine Auslösegefahr verursachen.
- Lassen Sie die Appliance während des Gebrauchs niemals unbeaufsichtigt.
- **Warnung!** Solange sich der Stecker in der Steckdose befindet, wird das Gerät an die Stromquelle angeschlossen.
- Schalten Sie die Appliance aus, bevor Sie sie vom Sockel trennen.
- Schließen Sie den Netzstecker an eine leicht zugängliche Steckdose an, so dass das Gerät im Notfall sofort abgenommen werden kann.

DE



- Tragen Sie das Gerät niemals an der Schnur.
- Verwenden Sie keine zusätzlichen Geräte, die nicht zusammen mit der Appliance geliefert werden.
- Schließen Sie das Gerät nur an eine Steckdose mit der Spannung und Frequenz an, die auf dem Etikett des Gerätes angegeben ist.
- Verwenden Sie niemals anderes Zubehör als das vom Hersteller empfohlene Zubehör. Andernfalls könnte ein Sicherheitsrisiko für den Benutzer darstellen und das Gerät beschädigen. Verwenden Sie nur Originalteile und Zubehör.
- Dieses Gerät sollte nicht von Personen mit eingeschränkter körperlicher, sensorischer oder geistiger Leistungsfähigkeit oder von Personen mit mangelnder Erfahrung und Kenntnisnahme betrieben werden.
- Dieses Gerät sollte unter keinen Umständen von Kindern verwendet werden.
- Bewahren Sie das Gerät und das Netzkabel außerhalb der Reichweite von Kindern auf.
- **ACHTUNG:** Schalten Sie das Gerät immer aus und ziehen Sie es vor der Reinigung, Wartung oder Lagerung von der Steckdose ab.

Besondere Sicherheitsvorschriften

- Das vorliegende Gerät ist zum Kochen verschiedener Speisen durch das Erwärmen des Kochgeschirrs bestimmt. Die Verwendung des Geräts für andere Zwecke kann zu seiner Beschädigung sowie zu Körperverletzungen führen.
- Verwenden Sie das Gerät ausschließlich gemäß der Anleitung.
- Das Gerät ist ausschließlich durch das geschultes Personal in Küchen, Restaurants und Kantinen oder durch die Bedienpersonen an der Bar zu bedienen.
-  **Achtung! Es besteht die Verbrennungsgefahr!** Die Heizfläche und die anderen zugänglichen Flächen erwärmen sich auf sehr hohe Temperaturen. Berühren Sie ausschließlich das Steuerpanel.
-  **Achtung!** Das Gerät emittiert die nicht ionisierende elektromagnetische Strahlung.
- Stellen Sie das Gerät nicht in der Nähe von Gegenständen ab, die von einem Magnetfeld beeinträchtigt werden können, zum Beispiel Fernseher, Rundfunkempfangsgeräte, Geldkarten oder Kreditkarten.
- Stellen Sie das Gerät nicht auf einen wärmemittehenden Gegenstand (Gasherd, Elektroherd, Grill, usw.). Lagern Sie es weit entfernt von heißen Flächen oder offenem Feuer. Stellen Sie das Gerät auf eine ebene, stabile, saubere und trockene Fläche auf, die auch gegen die Einwirkung hoher Temperaturen beständig ist.
- Vergewissern Sie sich, dass sich das Gerät nicht in der Nähe des Entstehungsorts von Wasserdampf oder fettigen Dämpfen befindet. Der Lüfter des Geräts saugt diese Dämpfe nämlich heran, was dazu führt, dass sich im Gerät Fett oder Feuchtigkeit ansammelt und gegebenenfalls Kurzschluss entsteht.
- Das Gerät ist für die Bedienung durch eine externe Schaltuhr oder ein gesondertes Fernsteuersystem nicht geeignet.
- Stellen Sie keine Metallgegenstände (z.B. Messer, Gabeln, Löffel oder Deckel) auf die Fläche der Kochplatte auf, da sie heiß werden können.

- **WARNUNG:** Verdecken Sie nicht die Belüftungsöffnungen im Gehäuse des Geräts.
- **WARNUNG:** Wenn die Kochplatte gerissen ist oder beschädigt wird, trennen Sie das Gerät von der Stromversorgung, um so den Stromschlag zu vermeiden.
- Um eine ausreichende Belüftung des Geräts zu gewährleisten, belassen Sie einen Freiraum von mindestens 15 cm rundum das Gerät.
- Schlagen Sie nicht die Kochplatte mit harten Werkzeugen. Reinigen Sie das Gerät nicht mit einem Wasserstrahl unter Druck oder einem Dampfreiniger, spülen Sie das Gerät nicht mit Wasser ab, da die Teile im Gerät feucht werden oder eingetaucht werden können, was den Stromschlag verursacht.
- Achten Sie besonders auf Ringe, Uhren und anderen Schmuck bei der Bedienung des Geräts, da sie heiß werden können, wenn sie sich in der Nähe der Kochplatte befinden.
- **Achtung!** Führen und sichern Sie entsprechend das Stromkabel, um ein unbeabsichtigtes Ziehen oder Kontakt mit der Kochplatte zu vermeiden.
- Waschen Sie das Gerät nicht mit Wasser. Beim Waschen des Geräts kann Wasser in den elektrischen Teil gelangen und so zu einem Stromschlag führen.
- Reinigen und stellen Sie das Gerät nicht am Lagerort ab, bis es nicht völlig abgekühlt ist.
- Stellen Sie kein leeres Kochgeschirr auf das Gerät auf, um dieses nicht zu beschädigen.
- Verwenden Sie nur das Kochgeschirr der empfohlenen Art und Größe. (Siehe ---> Geeignetes Küchenzubehör).
- **WICHTIG:** Stellen Sie immer sicher, dass der Filter an der Unterseite nicht verstopft ist und prüfen bzw. reinigen Sie ihn bei Bedarf vor Inbetriebnahme.

Verwendungszweck

- Das Gerät ist für den professionellen Einsatz geeignet.
- Das Gerät ist für den gewerblichen Einsatz bestimmt und dient zum Kochen verschiedener Speisen durch das Erwärmen des Kochgeschirrs bestimmt. Die Verwendung des Gerätes für andere Zwecke kann zu seiner Beschädigung sowie zu Körperverletzungen führen.
- Jede andere Verwendung des Gerätes gilt als nicht bestimmungsgemäß. Der Benutzer ist allein verantwortlich für die unsachgemäße Nutzung des Gerätes.

Erdungsinstallation

Dieses Gerät ist als **Schutzklasse I** eingestuft und muss mit einer Schutzerde verbunden werden. Die Erdung reduziert das Risiko eines elektrischen Schlags, indem ein Flucht-kabel für den elektrischen Strom bereitgestellt wird. Dieses Gerät ist

mit einem Netzkabel mit einem Erdungskabel und einem geerdeten Stecker ausgestattet. Der Stecker muss in eine Steckdose gesteckt werden, die ordnungsgemäß installiert und geerdet ist.



Steuerpanel des Geräts



1. Digitales Display: zeigt den EIN-/AUS-Zustand sowie die Leistungseinstellung.
2. Drehkopf: schaltet in den EIN-/AUS-Zustand und die Leistungseinstellung um.



Vor erstem Gebrauch

- Verpackung und Sicherungselemente abnehmen und beseitigen.
- Überprüfen Sie es, ob das Gerät nicht beschädigt ist. Bei einer unvollständigen Anlieferung oder Beschädigungen muss man sich mit dem Lieferanten in Verbindung setzen (Siehe ==> Garantie).
- Reinigen Sie das Gerät (siehe ==> Reinigung und Wartung).
- Prüfen Sie, ob das Gerät völlig trocken ist.
- Stellen Sie das Gerät auf eine horizontale, stabile Fläche auf, die auch gegen die Einwirkung hoher Temperaturen und gegen Spritzer von Flüssigkeiten beständig ist.
- Gewährleisten Sie eine richtige Belüftung. Belassen Sie einen Freiraum von mindestens 15 cm rundum das Gerät und den Boden des Kochgeschirrs.

- Stellen Sie das Gerät nicht in der Nähe von Gegenständen ab, die von einem Magnetfeld beeinträchtigt werden können (z.B. Rundfunkempfangsgeräte, Kassettenrecorder).

Hinweis: Auf Grund von Rückständen aus dem Produktionsprozess kann während der ersten Inbetriebnahmen aus dem Gerät ein schwacher, spezifischer Geruch entweichen. Das ist eine normale Erscheinung und bedeutet weder eine Beschädigung des Geräts noch eine Gefährdung für den Nutzer. Prüfen Sie, ob das Gerät gut belüftet wird.

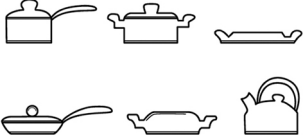
Geeignetes Küchenzubehör

	Geeignet	Ungeeignet
Boden des Kochgeschirrs	Flach 	Gekrümmt, uneben, abgerundet 
Werkstoff	Geschirre mit einem Boden aus Eisen, Gusseisen, magnetischem Edelstahl oder emailliertem Gusseisen.	Geschirre mit einem Boden aus Keramik, Glas, Kupfer und Bronze oder Aluminium.
Durchmesser des Bodens des Kochgeschirrs	Von 12 bis 26 cm	Weniger als 12 cm oder über 26 cm
Art des Kochgeschirrs	Kochgeschirr, dessen Boden über 1,5 mm dick ist	Vollständig geschlossene Behälter oder Dosen

Hinweis: Die Verwendung einer Pfanne oder eines Topfes, die zum Induktionskochen nicht geeignet sind, kann zur Beschädigung des Geräts führen.

Bedienung

- Stellen Sie ein geeignetes Kochgeschirr auf die Mitte der Heizfläche des Geräts auf. (Siehe --> Geeignetes Küchenzubehör).
Hinweis: Stellen Sie kein leeres Kochgeschirr auf das Gerät auf, um dieses nicht zu beschädigen.
- Schließen Sie den Stecker an eine entsprechende Netzsteckdose an.
- Schalten Sie das Gerät ein, indem Sie den Drehknopf (2) im Uhrzeigersinn drehen.
- Im Display (1) wird „ON“ angezeigt.
- Stellen Sie dann die Leistung ein, indem Sie den Drehknopf (2) im Uhrzeigersinn drehen.
- Die kleinste Einstellung beträgt 500W, die in Schritten von 100 W auf die maximale Einstellung von 3500 W (Artikel 239780) oder 3000W (Artikel 239315) erhöht werden kann.
- Das Gerät beginnt sich zu erwärmen. Die eingestellte Leistung wird während des Kochens im Display (1) sichtbar.
- Nach dem Kochen kann man das Gerät ausschalten, indem man den Drehknopf (2) gegen den Uhrzeigersinn drehen. Im Display (1) wird für einige Sekunden „OFF“ angezeigt, wonach das Gerät ausgeschaltet wird.

Hinweis:

- 1). Nach einer längeren Betriebsdauer ist es normal, dass der Lüfter im Gerät noch läuft. Bevor das Gerät aus der Steckdose gezogen wird, warten Sie auf, bis der Lüfter nicht mehr läuft.
- 2). Die Heizfläche des Geräts ist auch nach dessen Ausschalten noch heiß. Vor der Berührung oder Reinigung des Geräts muss man abwarten, bis es völlig abgekühlt ist.
- 3). Wenn nach dem Einschalten des Geräts kein Kochgeschirr auf die Heizfläche gestellt wird, wird der Induktionskocher automatisch innerhalb von einer Minute ausgeschaltet.
- 4). Wenn während einer Betriebsdauer von 2 Stunden keine Taste auf dem Steuerpanel gedrückt wird, wird der Induktionskocher automatisch ausgeschaltet.
- 5). Sollte das Gerät nach dem Einschalten einen Piepston von sich geben, ist die von Ihnen verwendete Pfanne nicht für Induktionsherde geeignet oder das Gerät ist defekt. Wenden Sie sich im Zweifelsfall immer an den Anbieter der Pfanne!

DE



Angezeigte Fehlercodes

Fehlercodes im Display (1)	Mögliche Ursache	Mögliche Lösung
E01	Die Temperatur des Geräts ist zu hoch.	Trennen Sie das Gerät von der Stromversorgung, stellen Sie das Geschirr ab und warten Sie ab, bis das Gerät völlig abgekühlt ist.
	Der Lüfter ist defekt.	Setzen Sie sich mit dem Lieferanten in Verbindung.
E02	Die Temperatur des Kochgeschirrs ist zu hoch. Das Geschirr wurde wahrscheinlich entleert, wodurch die Aktivierung der Sicherung erfolgt und der Induktionskocher wird ausgeschaltet.	Trennen Sie das Gerät von der Stromversorgung, nehmen Sie das Geschirr und warten Sie ab, bis das Gerät völlig abgekühlt ist.
E03	Die Versorgungsspannung ist abnormal (zu hoch oder zu niedrig).	Überprüfen Sie, ob das Gerät an die entsprechende Stromversorgungsquelle angeschlossen ist.

Reinigung und Wartung

Hinweis: Vor dem Reinigen und Abstellen des Geräts am Lagerort, ist das Gerät immer von der Netzsteckdose zu trennen und dazu muss man abwarten, bis es abgekühlt ist.

Reinigung

- Tauchen Sie das Gerät nie in Wasser und andere Flüssigkeiten.
- Nach dem Abkühlen der Oberfläche ist sie mit einem feuchten Tuch oder Schwamm mit einer geringen Menge eines milden Reinigungsmittels zu reinigen.
- Verwenden Sie weder aggressive Reinigungsmittel und Scheuerschwämme, noch Schwämme aus Stahlwolle oder Metallgegenstände zur Reinigung des Innenraums und der äußeren Teile des Geräts.

Lagerung

- Bevor das Gerät am Lagerort abgestellt wird, muss man sich sicherstellen, dass das Gerät von der Netzsteckdose getrennt wurde und völlig abgekühlt ist.
- Lagern Sie das Gerät an einem kühlen, sauberen und trockenen Ort.
- Stellen Sie keine schweren Gegenstände auf die Heizfläche des Geräts, um seinen Riss zu vermeiden.

Diagnostik

Wenn das Gerät nicht richtig funktioniert, muss man sich zum Finden der richtigen Lösung mit der nachfolgenden Tabelle vertraut machen. Wenn Sie das Problem nicht lösen können, dann setzen Sie sich bitte mit dem Lieferanten in Verbindung.

- Fehlercodes im Display (1). (Siehe --> Angezeigte Fehlercodes)

Problem	Mögliche Ursache	Mögliche Lösung
Das Gerät schaltet sich nicht ein.	<ul style="list-style-type: none"> - Der Stecker ist nicht richtig an die Netzsteckdose angeschlossen. - Das Gerät wurde mit dem Drehknopf nicht eingeschaltet. 	<ul style="list-style-type: none"> - Überprüfen Sie, ob der Stecker an die Netzsteckdose richtig angeschlossen ist. - Schalten Sie das Gerät mit dem Drehknopf ein.
Der Lüfter läuft nach dem Ausschalten des Geräts (AUS-Modus).	- Das ist ganz normal. Der Lüfter läuft im Standby-Modus für einige Zeit weiter, um alle internen Elemente abzukühlen.	- Warten Sie auf, bis der Lüfter nicht mehr läuft.



Technische Spezifikation

Bestellnummer	239780
Betriebsspannung und -frequenz	220- 240V~ 50/60Hz
Nennleistungsaufnahme	3500W
Leistungsregelung	500W ~ 3500W (alle 100W)
Schutzklasse	Klasse I
Wasserbeständigkeitsklasse	IPX3
Abmessungen	327x425x(H)100mm

Hinweis: Die technische Spezifikation kann ohne Vorankündigung verändert werden.

Garantie

Alle innerhalb von einem Jahr nach dem Kaufdatum festgestellten Defekte oder Mängel, die die Funktionalität des Gerätes beeinträchtigen, werden auf dem Wege der unentgeltlichen Reparatur bzw. des Austausches unter der Voraussetzung beseitigt, dass das Gerät in einer der Bedienungsanleitung gemäßen Art und Weise betrieben und gewartet wird und weder vorsätzlich vernichtet noch nicht bestimmungsgemäß genutzt wurde. Ihre Rechte aus den entsprechenden Gesetzen

bleiben davon unberührt. Eine in der Garantiefrist einzureichende Beanstandung hat die Angabe des Kaufortes und Kaufdatums und in der Anlage einen Kaufbeleg (z.B. Kassenzettel) zu enthalten.

Gemäß unserer Politik der ständigen Weiterentwicklung unserer Produkte behalten wir uns vor, Änderungen am Produkt, an seiner Verpackung und an den dokumentierten technischen Daten ohne vorherige Ankündigung vorzunehmen.

Entsorgung und Umweltschutz

Wird das Gerät außer Betrieb genommen, darf es nicht über den Hausmüll entsorgt werden. Der Benutzer ist für die Übergabe des Gerätes an eine geeignete Sammelstelle für Altgeräte verantwortlich. Die Nichteinhaltung dieser Regel kann gemäß den geltenden Vorschriften über die Abfallentsorgung bestraft werden. Die getrennte Sammlung und das Recycling der Altgeräte trägt zur Schonung der natürlichen Ressourcen bei und sorgt für eine

umwelt- und gesundheitsschonende Verwertungsweise.

Weitere Informationen darüber, wo Sie Ihre Altgeräte entsorgen können, erhalten Sie bei Ihrem örtlichen Entsorgungsunternehmen. Der Hersteller und der Importeur übernehmen keine Verantwortung für das Recycling sowie die umweltfreundliche Verwertung von Abfällen, weder direkt noch über ein öffentliches System.

DE



Geachte klant,

Bedankt voor de aanschaf van dit Hendi apparaat. Lees deze handleiding zorgvuldig door, met bijzondere aandacht voor de onderstaande veiligheidsvoorschriften, voordat u dit apparaat voor de eerste keer installeert en gebruikt.

Veiligheidsvoorschriften

- Niniejsze urządzenie przeznaczone jest do użytku komercyjnego.
- Gebruik het apparaat alleen voor het beoogde doel waarvoor het is ontworpen, zoals beschreven in deze handleiding.
- De fabrikant is niet aansprakelijk voor enige schade veroorzaakt door onjuist gebruik en onjuist gebruik.
- Houd het apparaat en de stekker uit de buurt van water en andere vloeistoffen. Als het apparaat in water valt, haal dan onmiddellijk de stekker uit het stopcontact. Gebruik het apparaat niet totdat het is gecontroleerd door een gecertificeerde technicus. Het niet volgen van deze instructies zal levensbedreigende risico's veroorzaken.
- Probeer nooit de behuizing van het apparaat zelf te openen.
- Plaats geen objecten in de behuizing van het apparaat.
- Raak de stekker niet aan met natte of vochtige handen.
- ⚠ **Gevaar voor een elektrische schok!** Probeer het apparaat niet zelf te repareren, reparaties mogen alleen worden uitgevoerd door gekwalificeerd personeel.
- **Gebruik nooit een beschadigd apparaat!** Wanneer het apparaat beschadigd is, koppelt u het apparaat los van het stopcontact en neemt u contact op met de detailhandelaar.
- **Waarschuwing!** Dompel de elektrische onderdelen van het apparaat niet onder in water of andere vloeistoffen.
- Houd het apparaat nooit onder stromend water.
- Controleer regelmatig de stekker en het snoer op eventuele schade. Bij beschadiging moet het worden vervangen door een serviceagent of een gelijkwaardig gekwalificeerd persoon om gevaar of letsel te voorkomen.
- Zorg ervoor dat het snoer niet in contact komt met scherpe of hete voorwerpen en houd het uit de buurt van open vuur. Trek nooit aan het netsnoer om het uit het stopcontact te halen, trek altijd aan de stekker.
- Zorg ervoor dat het netsnoer en/of het verlengsnoer geen struikelgevaar veroorzaken.
- Laat het apparaat nooit onbeheerd achter tijdens het gebruik.
- **Waarschuwing!** Zolang de stekker in het stopcontact zit, is het apparaat aangesloten op de stroombron.
- Schakel het toestel uit voordat u het uit het stopcontact haalt.
- Sluit de stekker aan op een gemakkelijk toegankelijk stopcontact, zodat het apparaat in geval van nood onmiddellijk kan worden losgekoppeld.
- Draag het apparaat nooit bij het snoer.
- Gebruik geen extra apparaten die niet samen met het apparaat worden geleverd.

- Sluit het apparaat alleen aan op een stopcontact met de spanning en frequentie vermeld op het etiket van het apparaat.
- Gebruik nooit andere accessoires dan die welke door de fabrikant worden aanbevolen. Als u dit niet doet, kan dit een veiligheidsrisico vormen voor de gebruiker en kan het apparaat beschadigen. Gebruik alleen originele onderdelen en accessoires.
- Dit apparaat mag niet worden gebruikt door personen met verminderde fysieke, zintuiglijke of mentale vermogens, of personen met een gebrek aan ervaring en kennis.
- Dit apparaat mag in geen geval door kinderen worden gebruikt.
- Houd het apparaat en het netsnoer buiten het bereik van kinderen.
- **WAARSCHUWING:** schakel het apparaat ALTIJD uit en haal de stekker uit het stopcontact voor reiniging, onderhoud of opslag.

Bijzondere veiligheidsvoorschriften

- Dit apparaat is ontworpen voor het koken van een verscheidenheid aan voedsel door het verwarmen van kookgerei. Elk ander gebruik kan leiden tot schade aan het apparaat of persoonlijk letsel.
- Gebruik het apparaat alleen zoals beschreven in deze handleiding.
- Dit apparaat moet worden gebruikt door getraind personeel in keukens van restaurants of kantines of barpersoneel, etc.
-  **Let op! Gevaar voor brandwonden!** De temperatuur van het verwarmingsoppervlak en andere bereikbare oppervlakken wordt erg hoog tijdens gebruik. Raak alleen het bedieningspaneel aan.
-  **Let op!** Dit apparaat straalt niet-ioniserende magnetische straling uit.
- Plaats het apparaat niet in de buurt van voorwerpen die door een magnetisch veld kunnen worden beïnvloed, zoals TV's, radio's, bankpassen en creditcards.
- Plaats het apparaat niet op een warmtebron (kooktoestel op benzine, elektriciteit, kolen, etc.) Houd het apparaat uit de buurt van hete oppervlakken en open vuur. Gebruik het apparaat altijd op een vlakke, stabiele, schone, hittebestendige en droge ondergrond.
- Zorg ervoor dat het apparaat niet in de buurt van waterdamp of vetdampen wordt geplaatst. De ventilator in het apparaat trekt deze dampen naar binnen en dit zorgt ervoor dat er vet of vocht in het apparaat kan ophopen en kan uiteindelijk leiden tot korsluiting in het apparaat.
- Dit apparaat is niet bedoeld om gebruikt te worden met behulp van een externe timer of aparte afstandsbediening.
- Metalen voorwerpen zoals messen, vorken en deksels mogen niet op de verwarmingsplaat worden gelegd, omdat ze heet kunnen worden.
- **WAARSCHUWING:** Houd alle ventilatieopeningen in de behuizing van het apparaat vrij.
- **WAARSCHUWING:** Als het verwarmingsoppervlak is gebarsten of beschadigd, schakel het apparaat dan uit om het risico op elektrische schokken te vermijden.
- Laat tijdens gebruik minimaal 15 cm ruimte vrij rond het apparaat voor ventilatiedoel-einden.



- Gebruik geen hard keukengerei of gereedschap om op het oppervlak van de verwarmingsplaat te slaan. Gebruik geen waterstralen of stoomreiniger en spoel niet rechtstreeks af met water, omdat de onderdelen van het apparaat nat kunnen worden en dit kan leiden tot elektrische schokken.
- Wees voorzichtig wanneer u het apparaat gebruikt, omdat ringen, horloges en soortgelijke draagbare voorwerpen erg heet kunnen worden als ze zich in de buurt van het verwarmingsoppervlak bevinden.
- **Let op!** Plaats het netsnoer indien nodig op een veilige manier om te voorkomen dat het netsnoer in contact kan komen met het verwarmingsoppervlak en dat er per ongeluk aan het netsnoer kan worden getrokken.
- Was het apparaat niet met water. Wassen kan lekkages veroorzaken en het risico op elektrische schokken verhogen.
- Reinig of berg het apparaat niet op tenzij het volledig is afgekoeld.
- Plaats geen lege pannen op het apparaat tijdens gebruik, omdat dit tot schade aan de pannen kan leiden.
- Gebruik alleen pannen en kookgerei van het aanbevolen type en grootte. (Zie ---> Geschiedte pannen).
- **BELANGRIJK:** Zorg er altijd voor dat het hoogwaardige filter aan de onderkant niet wordt geblokkeerd. Controleer het voor gebruik en maak het indien nodig schoon.

Beoogd gebruik

- Het apparaat is bestemd voor professioneel gebruik.
- Dit apparaat is uitsluitend bestemd voor het koken van een verscheidenheid aan voedsel door het verwarmen van kookgerei. Elk ander gebruik kan leiden tot schade aan het apparaat of lichamelijk letsel.
- Gebruik van het apparaat voor andere doeleinden wordt beschouwd als verkeerd gebruik van het apparaat. De gebruiker is volledig aansprakelijk voor alle risico's die voortvloeien uit verkeerd gebruik van het apparaat.

Aarding installatie

Dit apparaat is geclassificeerd als **beschermingsklasse I** en moet op een beschermende grond worden aangesloten. Aarding vermindert het risico op elektrische schokken door een ontsnappingsdraad voor de elektrische stroom aan te bieden. Dit ap-

paraat is uitgerust met een netsnoer met een aardingsdraad en geaarde stekker. De stekker moet worden aangesloten op een stopcontact dat correct is geïnstalleerd en geaard.

Bedieningspaneel van het apparaat



1. Digitaal display: Display AAN, UIT en instelling vermogen.
2. Draaiknop: Zet AAN/UIT en instellen vermogen.

Vorbereidingen voor het eerste gebruik



- Verwijder alle verpakkingsmaterialen.
- Controleer of het apparaat niet is beschadigd. Neem in geval van schade of een onvolledige levering contact op met uw leverancier (Zie == > Garantie).
- Reinig het apparaat vóór gebruik (Zie == > Reiniging en onderhoud).
- Zorg ervoor dat het apparaat volledig droog is.
- Plaats het apparaat op een horizontaal, stabiel en hittebestendig oppervlak dat bestand is tegen waterspatten.

- Zorg ervoor dat er voldoende ventilatie is. Houd een minimale afstand van 15 cm vrij rond het apparaat.
- Plaats het apparaat niet dicht in de buurt bij apparaten die gevoelig zijn voor

Opmerking: Door fabricageresten kan het apparaat de eerste gebruikscyclus een lichte geur afgeven. Dit is normaal en duidt niet op een defect of gevaar. Zorg ervoor dat het apparaat goed wordt geventileerd.

NL

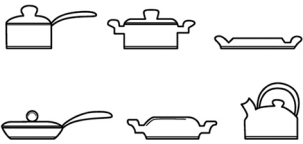
Geschikte pannen

	Geschikt	Niet geschikt
Bodem van pan	Platte bodem 	Gebogen, ongelijke, ronde bodem 
Materiaal	Pannen met ijzeren, gietijzeren, magnetisch roestvrijstalen of geëmailleerd ijzeren bodem.	Pannen met keramische, glazen, koperen, bronzen of aluminium bodem.
Diameter bodem	Tussen 12 en 26 cm	Kleiner dan 12 mm of groter dan 26 cm
Soort pan	Pannen met een bodemdikte van minimaal 1,5 mm	Volledig gesloten pannen, containers of blikken

Opmerking: Het gebruik van een pan of ketel die niet geschikt is voor inductiekoken kan het apparaat beschadigen.



Bediening

- Plaats een geschikte pan in het midden van het verwarmingsoppervlak van het apparaat. (Zie --> Geschikte pannen).

Opmerking: Plaats geen lege pan op het apparaat, omdat dit de pan kan beschadigen.

- Sluit de stekker aan op een geschikt stopcontact.
- Zet het apparaat daarna AAN door de draaiknop (2) met de klok mee te draaien.
- De tekst "ON" verschijnt direct op het display (1).
- Selecteer daarna het vermogensniveau door de draaiknop (2) met de klok mee te draaien.
- Minimale instelling is 500W, die in stappen van 100 W toeneemt tot de maximale instelling van 3500 W voor artikel 239780 of 3000W voor artikel 239315.
- Het apparaat begint nu met verwarmen. Het ingestelde vermogen wordt tijdens het koken getoond op het display (1).
- Als u klaar bent met koken, kunt u het apparaat uitschakelen door de draaiknop (2) tegen de klok in te draaien. De tekst "OFF" wordt voor een paar seconden getoond op het display (1) en het display schakelt daarna uit.

Opmerking:

- 1). Als het apparaat voor een langere periode is gebruikt, is het normaal dat de koelventilator een tijdje blijft draaien in de OFF -modus. Wacht tot de koelventilator stopt met draaien voordat u de stekker van het apparaat uit het stopcontact haalt.
- 2). Het oppervlak van het apparaat blijft een tijdje heet, zelfs nadat u het apparaat UIT heeft gezet. Wacht tot het apparaat volledig is afgekoeld voordat u het aanraakt of reinigt.
- 3). Als er geen pannen op het verwarmingsoppervlak zijn geplaatst nadat het apparaat is ingeschakeld, zal het apparaat automatisch binnen 1 minuut uitschakelen.
- 4). Als er gedurende 2 uur op geen enkele knop wordt gebruikt, dan schakelt het apparaat automatisch naar de OFF -modus.
- 5). Als het apparaat na het inschakelen een pieptoon voortbrengt, is ofwel de pan die u gebruikt niet geschikt voor inductie, of het kan zijn dat het apparaat defect is. In geval van twijfel, altijd contact opnemen met de leverancier van uw pan!

NL

Weergave foutcodes

Foutcodes getoond op display (1)	Mogelijke oorzaak	Mogelijke oplossing
E01	De temperatuur van het apparaat is te hoog	Trek de stekker uit het stopcontact, verwijder de pan, wacht tot het apparaat volledig is afgekoeld.
	Koelventilator defect	em contact op met de leverancier.
E02	De temperatuur van de pan is te hoog. Het is mogelijk dat de pan leeg raakt en het apparaat ter bescherming uitschakelt.	Trek de stekker uit het stopcontact, verwijder de kookgerei, wacht tot het apparaat volledig is afgekoeld.
E03	De voedingsspanning is abnormaal. (Voedingsspanning te hoog of te laag)	Zorg ervoor dat het apparaat is aangesloten op een geschikt stopcontact.



Reiniging en onderhoud

Let op: Trek de stekker van het apparaat altijd uit het stopcontact en laat het apparaat afkoelen alvorens het apparaat te reinigen & op te bergen.

Reiniging

- Dompel het apparaat nooit onder in water of andere vloeistoffen.
- Reinig het afgekoelde buitenoppervlak met een licht vochtige doek of spons met een milde zeeoplossing.
- Gebruik nooit schuursponsjes of reinigingsmiddelen, staalwol of metalen keukengerei/gereedschap om de onderdelen aan de binnenkant of de buitenkant van het apparaat te reinigen.

Opslag

- Zorg er voordat u het apparaat opbergt altijd voor dat de stekker van het apparaat uit het stopcontact is getrokken en dat het apparaat volledig is afgekoeld.
- Berg het apparaat op een koele, schone en droge plek op.
- Als u het apparaat opbergt, plaats dan nooit zware voorwerpen op het verwarmingsoppervlak. Als u dit toch doet kan het verwarmingsoppervlak barsten.

Problemen oplossen

Als het apparaat niet naar behoren functioneert, raadpleeg dan de onderstaande tabel voor een oplossing. Als u het probleem nog steeds niet kunt oplossen, neem contact op met de leverancier/dienstverlener.

- Foutcodes worden getoond op het digitale display (1). (Zie --> Weergave foutcodes display)

Problemen	Mogelijke oorzaak	Mogelijke oplossing
Het apparaat schakelt niet in.	<ul style="list-style-type: none">- De stekker is niet juist aangesloten op het stopcontact.- Het apparaat is niet AAN gezet met behulp van de draaiknop.	<ul style="list-style-type: none">- Controleer en zorg ervoor dat de stekker juist is aangesloten op het stopcontact.- Zet het apparaat AAN door aan de draaiknop te draaien.
De koelventilator is ingeschakeld, zelfs nadat het apparaat is overgeschakeld naar de OFF -modus.	<ul style="list-style-type: none">- Dit is normaal. De koelventilator blijft in de Standy-modus een tijdje draaien om alle interne onderdelen te koelen.	<ul style="list-style-type: none">- Wacht tot de koelventilator stopt met draaien.

Technische specificaties

Itemnr.	239780
Bedrijfsspanning en frequentie	220- 240V~ 50/60Hz
Nominaal ingangsvermogen	3500W
Vermogensinstelling	500W ~ 3500W (met stappen van 100W)
Beschermingsklasse	Klasse I
Beschermingsklasse waterdichtheid	IPX3
Afmetingen	327x425x(H)100mm

Opmerking: Technische specificaties onderhevig aan verandering zonder voorafgaande kennisgeving.



Garantie

Elk defect waardoor de werking van het apparaat nadelig wordt beïnvloed dat zich binnen één jaar na aankoop van het apparaat voordoet, wordt gratis hersteld door reparatie of vervanging, mits het apparaat conform de instructies is gebruikt en onderhouden en niet op enigertei wijze verkeerd is behandeld of misbruikt. Dit laat onverlet uw bij wet bepaalde rechten. Als de garantie van kracht is, vermeld dan waar en wanneer u het apparaat

hebt gekocht en sluit een aankoopbewijs bij (bijv. kassabon of factuur).

Gezien ons streven naar voortdurende verdere productontwikkeling behouden wij ons het recht voor, zonder voorafgaande kennisgeving wijzigingen aan te brengen aan product, verpakking en documentatie.

Verwijdering & milieu

Bij de buitengebruikstelling van het apparaat, mag het niet met het overige huisafval worden verwijderd. In plaats daarvan is het uw verantwoordelijkheid om uw afgedankte apparatuur in te leveren bij een daartoe aangewezen inzamelpunt. Het niet opvolgen van deze regel kan worden bestraft in overeenstemming met de geldende voorschriften voor afvalverwerking. De gescheiden inzameling en recycling van uw afgedankte apparatuur ten tijde van buitengebruikstelling helpt bij de instandhouding van natuurlijke hulpbronnen en waarborgt dat de

apparatuur wordt gerecycled op een manier die de volksgezondheid en het milieu beschermt.

Voor meer informatie over waar u uw afval kunt inleveren voor recycling kunt u contact opnemen met uw lokale afvalverwerkingsbedrijf. De fabrikant en importeurs nemen geen verantwoordelijkheid voor de recycling, behandeling en ecologische verwijdering, hetzij rechtstreeks of via een openbaar systeem.

Drogi Kliencie,

Dziękujemy za zakup tego urządzenia Hendi. Przeczytaj uważnie tę instrukcję, zwracając szczególną uwagę na przepisy bezpieczeństwa przedstawione poniżej, przed zainstalowaniem i używaniem tego urządzenia po raz pierwszy.

Przepisy bezpieczeństwa

- Niniejsze urządzenie przeznaczone jest do użytku komercyjnego.
- Urządzenie należy używać wyłącznie zgodnie z przeznaczeniem, do którego zostało zaprojektowane zgodnie z opisem w niniejszej instrukcji.
- Producent nie ponosi odpowiedzialności za jakiegokolwiek szkody spowodowane nieprawidłowym działaniem i niewłaściwym użyciem.
- Przechowywać urządzenie i wtyczkę elektryczną z dala od wody i innych płynów. W przypadku, gdy urządzenie wpadnie do wody, natychmiast wyjmij wtyczkę zasilającą z gniazda. Nie używać urządzenia, dopóki nie zostanie sprawdzone przez certyfikowanego technika. Nieprzestrzeganie tych instrukcji spowoduje zagrożenie dla życia.
- Nigdy nie próbuj samodzielnie otwierać obudowy urządzenia.
- Nie wkładaj przedmiotów do obudowy urządzenia.
- Nie dotykać wtyczki mokrymi lub wilgotnymi dłońmi.
- ⚠ **Niebezpieczeństwo porażenia prądem!** Nie próbuj samodzielnie naprawiać urządzenia, naprawy mogą być wykonywane wyłącznie przez wykwalifikowany personel..
- **Nigdy nie używaj uszkodzonego urządzenia!** Po uszkodzeniu odłącz urządzenie od gniazda i skontaktuj się ze sprzedawcą.
- **Ostrzeżenie!** Nie zanurzaj części elektrycznych urządzenia w wodzie lub innych płynach.
- Nigdy nie trzymaj urządzenia pod bieżącą wodą.
- Regularnie sprawdzaj wtyczkę zasilającą i przewód pod kątem uszkodzeń. W przypadku uszkodzenia musi zostać zastąpiony przez agenta serwisowego lub podobnie wykwalifikowaną osobę w celu uniknięcia niebezpieczeństwa lub obrażeń.
- Upewnij się, że przewód nie styka się z ostrymi lub gorącymi przedmiotami i trzymaj go z dala od otwartego ognia. Nigdy nie pociągaj za przewód zasilający, aby odłączyć go od gniazda, zawsze za wtyczkę.
- Upewnij się, że przewód zasilający i/lub przedłużacz nie powodują zagrożenia przejazdem.
- Nigdy nie pozostawiaj urządzenia bez nadzoru podczas użytkowania.
- **Ostrzeżenie!** Dopóki wtyczka znajduje się w gnieździe, urządzenie jest podłączone do źródła zasilania.
- Wyłącz urządzenie przed odłączeniem go od gniazda.
- Podłącz wtyczkę do łatwo dostępnego gniazda elektrycznego, aby w nagłych wypadkach urządzenie mogło zostać natychmiast odłączone.
- Nigdy nie noś urządzenia za przewód.
- Nie należy używać żadnych dodatkowych urządzeń, które nie są dostarczane razem z urządzeniem.
- Podłącz urządzenie tylko do gniazda elektrycznego z napięciem i częstotliwością wymienioną na etykiecie urządzenia.

PL



- Nigdy nie używaj akcesoriów innych niż zalecane przez producenta. Niezastosowanie się do tego może stanowić zagrożenie dla bezpieczeństwa użytkownika i spowodować uszkodzenie urządzenia. Używaj tylko oryginalnych części i akcesoriów.
- Urządzenie to nie powinno być obsługiwane przez osoby o ograniczonych możliwościach fizycznych, sensorycznych lub umysłowych, ani osoby, które mają brak doświadczenia i wiedzy.
- Urządzenie to w żadnym wypadku nie powinno być używane przez dzieci.
- Przechowywać urządzenie i jego przewód zasilający w miejscu niedostępnym dla dzieci.
- **OSTRZEŻENIE:** ZAWSZE wyłączyć urządzenie i odłączyć od gniazdka elektrycznego przed czyszczeniem, konserwacją lub przechowywaniem.

Specjalne przepisy bezpieczeństwa

- Niniejsze urządzenie jest przeznaczone do gotowania różnorodnych potraw poprzez podgrzewanie naczyń kuchennych. Użycie urządzenia w jakimkolwiek innym celu może prowadzić do jego uszkodzenia lub do obrażeń ciała.
- Korzystaj z urządzenia wyłącznie zgodnie z instrukcją.
- Urządzenie powinno być obsługiwane wyłącznie przez przeszkolony personel zaplecza kuchennego restauracji oraz stołówek lub obsługę baru, itp.
-  **Uwaga! Ryzyko poparzenia!** Powierzchnia grzejna i inne dostępne powierzchnie nagrzewają się do bardzo wysokich temperatur. Dotykaj wyłącznie panelu sterowania.
-  **Uwaga!** Urządzenie emituje niejonizujące promieniowanie elektromagnetyczne.
- Do not place the appliance near objects that may be affected by a magnetic field such as TVs, radios, bank cards and credit cards.
- Nie umieszczaj urządzenia w pobliżu obiektów wrażliwych na promieniowanie magnetyczne, takich jak odbiorniki TV, odbiorniki radiowe, karty bankomatowe lub kredytowe.
- Nie umieszczaj urządzenia na obiekcie emitującym ciepło (kuchenka gazowa, elektryczna, grill, itp.). Trzymaj urządzenie z dala od jakichkolwiek gorących powierzchni lub otwartego płomienia. Ustaw urządzenie na równej, stabilnej, czystej i suchej powierzchni, odpornej na działanie wysokich temperatur.
- Upewnij się, czy urządzenie nie stoi w pobliżu miejsca, w którym powstaje para wodna lub tłuste opary. Wentylator znajdujący się w urządzeniu będzie zasysać tego rodzaju opary do wnętrza urządzenia, co spowoduje osadzanie się tłuszczu lub wilgoci w środku, co z kolei może doprowadzić do zwarcia.
- Urządzenie nie jest przystosowane do obsługi za pomocą zewnętrznego minutnika lub oddzielnego systemu zdalnego sterowania.
- Na powierzchni płyty grzewczej nie umieszczać przedmiotów metalowych, takich jak noże, widelce, łyżki lub pokrywki ze względu na ich nagrzewanie.
- **OSTRZEŻENIE:** Nie zastanawiaj otworów wentylacyjnych urządzenia.
- **OSTRZEŻENIE:** Jeśli płyta grzewcza ulegnie pęknięciu lub uszkodzeniu, odłącz urządzenie od źródła zasilania w celu uniknięcia porażenia prądem.
- Zapewnij co najmniej 15-centymetrowe odstępy wokół urządzenia w celu zapewnienia prawidłowej wentylacji.

- Nie uderzaj twardymi narzędziami w płytę grzewczą. Nie czyść urządzenia strumieniem wody pod ciśnieniem ani przy pomocy myjki parowej, nie sputkuj urządzenia wodą, ponieważ doprowadzi to do zawilgocenia lub zamoczenia części wewnątrz urządzenia, co może skutkować porażeniem prądem.
- Podczas obsługi urządzenia zwróć szczególną uwagę na pierścionki, zegarki i inną tego typu biżuterię, ponieważ może ona ulec nagrzaniu, jeśli znajdzie się w pobliżu płyty grzewczej.
- **Uwaga!** Odpowiednio poprowadź i zabezpiecz przewód zasilający, aby zapobiec przypadkowemu pociągnięciu lub kontaktowi z płytą grzewczą.
- Nie myj urządzenia wodą. Mycie urządzenia może spowodować przedostanie się wody do części elektrycznych i doprowadzić do porażenia prądem.
- Nie czyść ani nie umieszczaj urządzenia w miejscu przechowywania, zanim całkowicie nie ostygnie.
- Nie umieszczaj pustych naczyń na działającym urządzeniu, ponieważ może to doprowadzić do ich uszkodzenia.
- Korzystaj wyłącznie z naczyń kuchennych rekomendowanego typu oraz rozmiaru. (Patrz ---> Odpowiednie wyposażenie kuchenne).
- **WAŻNE:** Zawsze sprawdzaj filtr na dole urządzenia przed uruchomieniem, by upewnić się czy nie jest zablokowany. W razie konieczności wyczyść filtr.

Przeznaczenie

- Urządzenie przeznaczone jest do zastosowania profesjonalnego.
- Urządzenie przeznaczone jest do użytku komercyjnego i służy do gotowania różnorodnych potraw poprzez podgrzewanie naczyń kuchennych. Użycie urządzenia w jakimkolwiek innym celu może prowadzić do jego uszkodzenia lub do obrażeń ciała.
- Wykorzystanie urządzenia w jakimkolwiek innym celu uznane będzie za wykorzystanie niezgodne z przeznaczeniem. Użytkownik będzie wyłącznie odpowiedzialny za nieprawidłowe wykorzystanie urządzenia.

Instalacja uziemienia

Urządzenie to jest klasyfikowane jako **klasa ochrony I** i musi być potączone z podłożem ochronnym. Uziemienie zmniejsza ryzyko porażenia prądem elektrycznym, dostarczając przewód ewakuacyjny dla prądu elektrycznego. To urządzenie jest wy-

posażone w przewód zasilający, który ma przewód uziemiający i uziemioną wtyczkę. Wtyczka musi być podłączona do gniazdka, które jest prawidłowo zainstalowane i uziemione.



Panel sterowania urządzenia



1. Wyświetlacz cyfrowy: Wyświetla stan ON/OFF oraz nastawę mocy.
2. Pokrętko: Przetaczanie do stanu ON/OFF oraz nastawianie mocy.



Przed pierwszym użyciem

- Zdejmij i usuń opakowanie i zabezpieczenia.
- Sprawdź, czy urządzenie nie jest nieuszkodzone. W przypadku niepełnej dostawy lub uszkodzeń skontaktuj się z dostawcą (patrz ==> Gwarancja).
- Wyczyść urządzenie (patrz ==> Czyszczenie i konserwacja).
- Sprawdź, czy urządzenie jest całkowicie suche.
- Umieść urządzenie na poziomej stabilnej powierzchni, odpornej na działanie wysokich temperatur i rozbrzygi płynów.
- Zapewnij odpowiednią wentylację. Zapewnij co najmniej 15-centymetrowy odstęp wokół urządzenia i dna naczyń.

- Nie umieszczaj urządzenia w pobliżu przedmiotów, które są wrażliwe na zaburzenia wywołane emisją promieniowania magnetycznego (np. odbiorniki radiowe, magnetofony kasetowe).

Uwaga: Ze względu na pozostałości z procesu produkcyjnego, podczas kilku pierwszych uruchomień z urządzenia może wydobywać się słaby, specyficzny zapach. Jest to zjawisko normalne i nie świadczy o uszkodzeniu urządzenia ani zagrożeniu dla użytkownika. Upewnij się, czy urządzenie jest dobrze wentylowane.

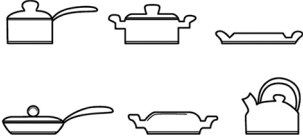
Odpowiednie wyposażenie kuchenne

	Odpowiednie	Nieodpowiednie
Dno naczyń	Flat bottom 	Curved, uneven, rounded bottom 
Materiał	Naczynia ze spodem z żelaza, żeliwa, magnetycznej stali nierdzewnej lub emaliowanego żeliwa.	Naczynia ze spodem ceramicznym, szklanym, miedzianym, oraz dnem z brązu lub aluminium.
Średnica dna naczynia	omiędzy 12 a 26 cm	Mniej niż 12 cm lub ponad 26 cm
Rodzaj naczyń	Naczynia, których dno ma ponad 1,5 mm grubości	Całkowicie zamknięte pojemniki lub puszki

Uwaga: Używanie patelni lub rondla nieodpowiedniego do gotowania na kuchence indukcyjnej może uszkodzić urządzenie.



Obsługa

- Umieść odpowiednie naczynie na środku powierzchni grzejnej urządzenia. (Patrz ---> Odpowiednie wyposażenie kuchenne).

Uwaga: Nie umieszczaj pustych naczyń na działającym urządzeniu, ponieważ może to doprowadzić do ich uszkodzenia.

- Podłącz wtyczkę do odpowiedniego gniazdka sieciowego.
- Włącz urządzenie poprzez obrócenie pokrętki (2) zgodnie z ruchem wskazówek zegara.
- Na wyświetlaczu (1) pojawi się napis „ON”.
- Następnie wybierz poziom mocy obracając pokrętkę (2) zgodnie z ruchem wskazówek zegara.
- Ustawienie minimalne wynosi 500 W i zwiększa się co 100 W do wartości maksymalnej 3500 W w przypadku artykułu 239780 oraz 3000 W w przypadku artykułu 239315.
- Urządzenie zacznie się nagrzewać. Nastawiona wartość mocy będzie widoczna na wyświetlaczu (1) podczas gotowania.
- Po zakończeniu gotowania, urządzenie może zostać wyłączone poprzez obrócenie pokrętki (2) w kierunku przeciwnym do ruchu wskazówek zegara. Na wyświetlaczu (1) pojawi się na kilka sekund napis „OFF”, po czym urządzenie zostanie wyłączone.

Uwaga:

- 1). Po dłuższym okresie pracy, wentylator wewnątrz urządzenia kontynuuje pracę przez jakiś czas po jego wyłączeniu, co jest zjawiskiem normalnym. Przed odłączeniem urządzenia od źródła zasilania, poczekaj do chwili wyłączenia się wentylatora.
- 2). Powierzchnia grzejna urządzenia pozostaje gorąca po jego wyłączeniu. Przed dotknięciem urządzenia lub jego czyszczeniem, odczekaj do momentu całkowitego ostygnięcia.
- 3). Jeśli po włączeniu urządzenia na powierzchni grzejnej nie zostanie umieszczone naczynie, kuchenka wyłączy się automatycznie po upływie 1 minuty.
- 4). Jeśli przez 2 godziny pracy urządzenia nie zostanie naciśnięty żaden przycisk na panelu sterowania, kuchenka automatycznie wyłączy się.
- 5). Sygnał dźwiękowy po włączeniu urządzenia oznacza, że używa się patelni nieodpowiedniej do gotowania indukcyjnego albo urządzenie jest uszkodzone. W przypadku jakichkolwiek wątpliwości należy się zawsze kontaktować z dostawcą patelni!

PL

Wyświetlane kody błędów

Kody błędów widoczne na wyświetlaczu (1)	Możliwa przyczyna	Możliwe rozwiązanie
E01	Temperatura urządzenia jest zbyt wysoka	Odczuj urządzenie od źródła zasilania, zestaw naczynie, odczekaj do chwili całkowitego wystygnięcia urządzenia.
	Niesprawny wentylator.	Skontaktuj się z dostawcą.
E02	Temperatura naczynia jest zbyt wysoka. Prawdopodobnie naczynie zostało opróżnione, w związku z czym nastąpi aktywacja zabezpieczenia i kuchenka wyłączy się.	Odczuj urządzenie od źródła zasilania, zestaw naczynie, odczekaj do chwili całkowitego wystygnięcia urządzenia.
E03	Nieprawidłowe napięcie zasilania (napięcie zasilania zbyt niskie lub zbyt wysokie)	Upewnij się, czy urządzenie jest podłączone do odpowiedniego źródła zasilania.



Czyszczenie i konserwacja

Uwaga: Przed rozpoczęciem czyszczenia i umieszczeniem urządzenia w miejscu przechowywania, zawsze odłącz urządzenie od gniazdka sieciowego i odczekaj, aż kuchenka ostygnie.

Czyszczenie

- Nigdy nie zanurzaj urządzenia w wodzie oraz innych płynach.
- Po ostygnięciu powierzchni zewnętrznej oczyść ją przy pomocy wilgotnej ściereczki lub gąbki, z niewielką ilością łagodnego roztworu środka myjącego.
- Do czyszczenia wnętrza i zewnętrznych części urządzenia nigdy nie używaj szorstkich gąbek ani żrących detergentów, jak również gąbek z wetny stalowej lub przyrządów metalowych.

Przechowywanie

- Przed umieszczeniem w miejscu przechowywania, zawsze upewnij się, czy urządzenie zostało odłączone od gniazdka sieciowego i całkowicie ostygło.
- Przechowuj urządzenie w chłodnym, czystym i suchym miejscu.
- Nigdy nie umieszczaj ciężkich obiektów na powierzchni grzejnej urządzenia, ponieważ może doprowadzić to do jej pęknięcia.

Diagnostyka

Jeśli urządzenie nie działa prawidłowo, zapoznaj się z poniższą tabelą w celu znalezienia prawidłowego rozwiązania. Jeśli nadal nie możesz rozwiązać problemu, skontaktuj się z dostawcą.

- Kody błędów widoczne na wyświetlaczu cyfrowym (1). (Patrz --> Wyświetlane kody błędów)

Problem	Możliwa przyczyna	Możliwe rozwiązanie
Urządzenie nie włącza się.	- Wtyczka nie jest prawidłowo podłączona do gniazdka sieciowego. - Nie włączono urządzenia przy pomocy pokrętki.	- Sprawdź, czy wtyczka jest prawidłowo podłączona do gniazdka sieciowego. - Włącz urządzenie przy pomocy pokrętki.
Wentylator nadal pracuje po wyłączeniu urządzenia (stan OFF).	- Jest to zjawisko normalne. Wentylator pracuje przez chwilę po wyłączeniu urządzenia, aby schłodzić wszystkie elementy wewnętrzne.	- Poczekaj do chwili wyłączenia się wentylatora.

Specyfikacja techniczna

Numer produktu	239780
Napięcie robocze i częstotliwość	220- 240V~ 50/60Hz
Znamionowy pobór mocy	3500W
Regulacja mocy	500W ~ 3500W (co 100W)
Klasa ochronności	Klasa I
Klasa wodoodporności	IPX3
Wymiary	327x425x(H)100mm

Uwaga: Specyfikacja techniczna może ulec zmianie bez uprzedzenia.



Gwarancja

Każda wada bądź usterka powodująca niewłaściwe funkcjonowanie urządzenia, która ujawni się w ciągu jednego roku od daty zakupu, zostanie bezpłatnie usunięta lub urządzenie zostanie wymienione na nowe, o ile byto użytkowane i konserwowane zgodnie z instrukcją obsługi i nie byto wykorzystywane w niewłaściwy sposób lub niezgodnie z przeznaczeniem. Postanowienie to w żadnej mierze nie narusza innych praw użytkownika wynikających z przepisów prawa. W przypadku zgłoszenia urzą-

dzenia do naprawy lub wymiany w ramach gwarancji należy podać miejsce i datę zakupu urządzenia i dołączyć dowód zakupu (np. paragon).

Zgodnie z naszą polityką ciągłego doskonalenia wyrobów zastrzegamy sobie prawo do wprowadzania bez uprzedzenia zmian w wyrobie, opakowaniu oraz danych technicznych podawanych w dokumentacji.

Wycofanie z użytkowania i ochrona środowiska

Pamiętaj!

Nie wyrzucaj zużytego sprzętu łącznie z innymi odpadami

Nie demontuj zużytych urządzeń zawierających niebezpieczne składniki na własną rękę!

Groź Ci za to kary grzywny!

Po zakończeniu eksploatacji produktu nie wolno gromadzić razem z odpadami komunalnymi, tylko należy odstawić do punktu odbioru odpadów elektrycznych i elektronicznych. Użytkownik ponosi odpowiedzialność za przekazanie wycofanego z użytkowania urządzenia do punktu gospodarowania odpadami. Nieprzestrzeganie tej zasady może być karane zgodnie z lokalnie obowiązującymi przepisami dotyczącymi gospodarowania odpadami. Jeśli urządzenie wycofane z użytkowania jest poprawnie odebrane jako osobny odpad, może zostać przetworzone i zutyliczowane w sposób przyjazny dla środowiska, co zmniejsza negatywny wpływ na środowisko i zdrowie ludzi. Aby uzyskać więcej informacji dotyczących dostępnych usług w zakresie odbioru odpadów, należy skontaktować się z lokalną firmą odbierającą odpady.



Symbol przekreślonego kosza na śmieci oznacza, że tego produktu nie wolno wyrzucać do zwykłych pojemników na odpady.

Zużyte urządzenia elektryczne i elektroniczne mogą zawierać niebezpieczne składniki np. rtęć, ołów, kadm lub freon. Jeśli tego typu substancje przedostaną się w sposób niekontrolowany do środowiska, spowodują skażenie wody i gleby, a także wpłyną niekorzystnie na zdrowie ludzi i zwierząt.

Właściwe postępowanie ze zużytym sprzętem zapobiega potencjalnym negatywnym konsekwencjom dla środowiska naturalnego i ludzkiego zdrowia.

Jednocześnie oszczędzamy naturalne zasoby naszej Ziemi wykorzystując powtórnie surowce uzyskane z przetwarzania sprzętu.

PL



Cher client,

Merci d'avoir acheté cet appareil HENDI. Lisez attentivement ce manuel, en accordant une attention particulière aux règles de sécurité décrites ci-dessous, avant d'installer et d'utiliser cet appareil pour la première fois.

Règlement sur la sécurité



- L'appareil est destiné à un usage commercial.
- N'utilisez l'appareil qu'aux fins prévues pour lesquelles il a été conçu comme décrit dans le présent manuel.
- Le fabricant n'est pas responsable des dommages causés par un mauvais fonctionnement et une mauvaise utilisation.
- Gardez l'appareil et la prise électrique à l'écart de l'eau et des autres liquides. Dans le cas où l'appareil tombe dans l'eau, retirez immédiatement la prise d'alimentation de la prise. N'utilisez pas l'appareil tant qu'elle n'a pas été vérifiée par un technicien certifié. Si vous ne respectez pas ces instructions, vous risquez de mettre la vie en danger.
- N'essayez jamais d'ouvrir le boîtier de l'appareil par vous-même.
- N'insérez pas d'objets dans le boîtier de l'appareil.
- Ne touchez pas la prise avec les mains mouillées ou humides.
-  **Danger de choc électrique!** N'essayez pas de réparer l'appareil par vous-même, les réparations doivent être effectuées uniquement par du personnel qualifié.
- **N'utilisez jamais un appareil endommagé!** Lorsqu'il est endommagé, débranchez l'appareil de la prise et contactez le détaillant.
- **Avertissement!** Ne pas immerger les parties électriques de l'appareil dans de l'eau ou d'autres liquides.
- Ne tenez jamais l'appareil sous l'eau courante.
- Vérifiez régulièrement la prise d'alimentation et le cordon pour tout dommage. Lorsqu'il est endommagé, il doit être remplacé par un agent de service ou une personne qualifiée de la même manière afin d'éviter un danger ou une blessure.
- Assurez-vous que le cordon n'entre pas en contact avec des objets tranchants ou chauds et maintenez-le à l'écart du feu ouvert. Ne tirez jamais le cordon d'alimentation pour le débrancher de la prise, tirez toujours la prise à la place.
- Assurez-vous que le cordon d'alimentation et/ou le rallonge ne présentent pas de risque de déclenchement.
- Ne laissez jamais l'appareil sans surveillance pendant l'utilisation.
- **Avertissement!** Tant que la prise est dans la prise, l'appareil est connecté à la source d'alimentation.
- Éteignez l'appareil avant de le débrancher de la prise.
- Connectez la prise d'alimentation à une prise électrique facilement accessible afin qu'en cas d'urgence l'appareil puisse être débranché immédiatement.
- Ne portez jamais l'appareil par le cordon.

FR



- N'utilisez pas de périphériques supplémentaires qui ne sont pas fournis avec la solution matérielle-logicielle.
- Connectez uniquement l'appareil à une prise électrique dont la tension et la fréquence sont indiquées sur l'étiquette de l'appareil.
- N'utilisez jamais d'accessoires autres que ceux recommandés par le fabricant. Le fait de ne pas le faire pourrait présenter un risque pour la sécurité de l'utilisateur et pourrait endommager l'appareil. Utilisez uniquement des pièces et accessoires d'origine.
- Cet appareil ne doit pas être utilisé par des personnes ayant des capacités physiques, sensorielles ou mentales réduites, ou par des personnes qui ont un manque d'expérience et de connaissances.
- Cet appareil ne doit en aucun cas être utilisé par des enfants.
- Gardez l'appareil et son cordon d'alimentation hors de portée des enfants.
- **ATTENTION:** éteignez TOUJOURS l'appareil et débranchez de la prise d'alimentation avant le nettoyage, l'entretien ou le stockage.

Règlement spécial sur la sécurité

- Le présent appareil est destiné pour la cuisson des plats en chauffant les ustensiles de cuisine. L'utilisation de l'appareil pour toute autre fin peut entraîner des dommages à l'appareil ou des blessures.
- Utilisez l'appareil uniquement conformément aux instructions.
- L'appareil doit être utilisé uniquement par du personnel qualifié de cuisine du restaurant, des cantines ou du bar etc.
-  **Attention ! Risque de brûlures !** La surface de chauffage et d'autres surfaces disponibles chauffent à des températures élevées. Ne touchez que le panneau de commande.
-  **Attention !** L'appareil émet un rayonnement électromagnétique non ionisant.
- Ne placez pas l'appareil près des objets sensibles aux rayonnement magnétique tels que les téléviseurs, les radios, les cartes bancaires ou de crédit.
- Ne placez pas l'appareil sur un objet émettant de la chaleur (la cuisinière à gaz, électrique ou les barbecues etc.) Tenez l'appareil éloignés des surfaces chaudes ou des flammes nues. Placez l'appareil sur une surface stable, propre et sèche, résistant à des températures élevées.
- Assurez-vous que l'appareil n'est pas à proximité de l'endroit où la vapeur ou les vapeurs d'huile peuvent se produire. Le ventilateur qui est à l'intérieur de l'appareil peut aspirer les vapeurs à l'intérieur de l'appareil ce qui va produire le dépôt de la graisse ou de l'humidité et en conséquence provoquer un court-circuit.
- L'appareil n'est pas conçu pour fonctionner avec une minuterie externe ou un système de contrôle à distance séparé.
- Ne placez pas sur la surface de la plaque chauffante des objets métalliques tels que les couteaux, les fourchettes, les cuillères ou les couvercles parce qu'ils chauffent.
- **AVERTISSEMENT :** N'obstruez pas les orifices de ventilation.
- **AVERTISSEMENT :** Si la plaque chauffante est cassée ou endommagée, débranchez l'appareil de l'alimentation pour éviter un choc électrique.



- Assurez au moins 15 cm d'espace autour de l'appareil pour garantir une ventilation adéquate.
- Ne frappez pas des outils durs contre la plaque chauffante. Ne nettoyez pas l'appareil à l'aide d'un jet d'eau direct ou un nettoyeur à vapeur, ne rincez pas à l'eau pour ne pas humidifier ou mouiller les pièces à l'intérieur de l'appareil et éviter le risque d'un choc électrique.
- Lors de l'utilisation de l'appareil faites une attention particulière aux bagues, aux montres ou d'autre bijou de ce type parce qu'ils peuvent devenir chauds s'il se trouve très près de la plaque chauffante.
- **Attention !** Faites passer et protégez le câble d'alimentation pour éviter tout risque de traction ou de contact avec la plaque chauffante.
- Ne lavez pas l'appareil avec de l'eau. Le lavage de l'appareil peut provoquer la pénétration de l'eau dans des composants électriques et provoquer un choc électrique.
- Ne nettoyez pas l'appareil et ne le placez pas dans le lieu de stockage avant son refroidissement complet.
- Ne placez pas des récipients vides sur l'appareil fonctionnant pour éviter de les endommager.
- Utilisez uniquement des ustensiles de cuisine de type et taille recommandés. (Voir ---> Equipement de cuisine adéquat).
- **IMPORTANT :** Veillez toujours à ce que le filtre de haute qualité situé en bas ne soit pas encrassé. Vérifiez-le avant de l'utiliser et nettoyez-le au besoin.

FR

Utilisation prévue

- L'appareil est destiné à un usage professionnel.
- L'appareil est destiné à un usage commercial et est utilisé pour la cuisson des plats en chauffant les ustensiles de cuisine. L'utilisation de l'appareil à d'autres fins peut entraîner des dommages ou des blessures.
- L'utilisation de l'appareil à d'autres fins sera considérée comme une utilisation inappropriée. L'utilisateur sera seul responsable de l'utilisation incorrecte de l'appareil.

Installation de mise à la terre

Cet appareil est classé dans la **classe de protection I** et doit être raccordé à un sol de protection. La mise à la terre réduit le risque de choc électrique en fournissant un fil d'évacuation pour le courant électrique. Cet appareil est équipé d'un cordon

d'alimentation muni d'un fil de mise à la terre et d'une prise mise à la terre. La fiche doit être branchée sur une prise correctement installée et mise à la terre.



Le panneau de commande



1. Afficheur numérique : Affiche l'état ON/OFF et le réglage de la puissance.
2. Bouton : Le passage à l'état ON/OFF et le réglage de la puissance.

Avant la première utilisation



- Retirez et éliminez l'emballage et toutes les protections.
- Vérifiez l'appareil et les accessoires en ce qui concerne l'intégralité. En cas de livraison incomplète ou de dommages, contactez votre fournisseur (voir ==> Garantie).
- Nettoyez l'appareil (voir ==> Nettoyage et entretien).
- Vérifiez que l'appareil est complètement sec.
- Placez l'appareil sur une surface plane, stable et résistant à des températures élevées et les projections de liquides.
- Assurez une ventilation adéquate. Garantissez au moins 15 cm d'espace autour de l'appareil et du fond du récipient.

- Ne placez pas l'appareil à proximité d'objets qui sont sensibles aux perturbations provoquées par l'émission d'un rayonnement magnétique (par exemple les radios, les lecteurs de cassettes).

Attention : En raison des résidus de production, l'appareil peut émettre une faible odeur caractéristique au début du fonctionnement. Ce phénomène est tout à fait normal et ne signifie pas un mauvais fonctionnement ou le fonctionnement dangereux. Assurez-vous que l'appareil est bien ventilé.

FR

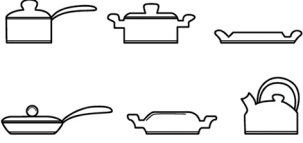
Equipement de cuisine approprié

	Approprié	Inapproprié
Fond des récipients	Plat 	Courbe, irrégulier, arrondi 
Matériau	Les récipients avec le fond en fer, fonte, acier inoxydable magnétique ou fonte émaillée.	Les récipients avec le fond céramique, en verre, cuivre, bronze ou aluminium.
Diamètre du fond du récipient	De 12 à 26 cm	Moins de 12 cm ou plus de 26 cm
Type de récipient	Les récipients dont le fond a une épaisseur supérieure à 1,5 mm	Les récipients ou les boîtes complètement fermés.

Attention : L'utilisation d'une poêle ou d'une casserole inadéquate à la cuisson sur la cuisinière à induction peut endommager l'appareil.



Fonctionnement

- Placez un récipient approprié au milieu de la surface chauffante de l'appareil. (Voir ---> Equipement de cuisine approprié).

Attention : Ne placez pas des récipients vides sur l'appareil fonctionnant pour éviter de les endommager.

- Connectez la fiche à une prise électrique appropriée.
- Mettez l'appareil en marche en tournant le bouton (2) dans le sens horaire.
- L'afficheur (1) indique l'inscription „ON”.
- Ensuite sélectionnez le niveau de la puissance en tournant le bouton (2) dans le sens horaire.
- Le réglage minimum est de 500 W, augmentant graduellement de 100 W jusqu'au réglage maximum de 3500 W pour l'article 239780 ou 3000 W pour l'article 239315.
- L'appareil commence à chauffer. La valeur de consigne de la puissance sera visible sur l'afficheur (1) pendant la cuisson.
- Après avoir terminé la cuisson, l'appareil peut être mis hors tensions en tournant le bouton (2) dans le sens antihoraire. L'afficheur (1) indiquera pendant quelques secondes l'inscription „OFF”, et l'appareil s'éteint.

Remarque :

- 1). Après une longue période du fonctionnement, le ventilateur à l'intérieur de l'appareil continue son fonctionnement ce qui est tout à fait normal. Avant de débrancher l'appareil de la source d'alimentation, attendez jusqu'à ce que le ventilateur s'arrête.
- 2). La surface chauffante de l'appareil reste chaude après la mise hors tension. Avant de toucher l'appareil et de le nettoyer attendez jusqu'à ce qu'il refroidisse complètement.
- 3). Si après le démarrage de l'appareil sur la surface chauffante le récipient n'est pas positionné, la cuisinière s'éteint automatiquement après 1 minute.
- 4). Si pendant 2 heures du fonctionnement aucun bouton n'est pas appuyé sur le panneau de commande, la cuisinière s'éteint automatiquement.
- 5). Si vous entendez un bip sonore après la mise en marche de l'appareil, c'est que la poêle que vous utilisez ne convient pas pour l'induction ou que l'appareil est défectueux. En cas de doute, contactez toujours le fournisseur de votre poêle !

Codes d'erreurs affichés

Codes d'erreurs visibles sur l'afficheur (1)	Cause possible	Solution possible
E01	La température de l'appareil est trop élevée.	Débranchez l'appareil de la source d'alimentation, retirez le récipient et attendez jusqu'à ce que l'appareil refroidisse complètement.
	Le ventilateur défectueux.	Contactez votre fournisseur.
E02	La température de l'appareil est trop élevée. Probablement le récipient a été vidé et la protection est activée ; la cuisinière s'éteint.	Unplug the appliance, remove the cookware, wait until the appliance is completely cool down.
E03	La tension d'alimentation n'est pas correcte (la tension d'alimentation est trop basse ou trop élevée).	Assurez-vous que l'appareil est correctement connecté à une source d'alimentation appropriée.

Nettoyage et entretien

Attention : Avant le nettoyage et l'entretien de l'appareil, débranchez l'appareil de la source d'alimentation en retirant la fiche de la prise électrique et attendez jusqu'à ce que l'appareil refroidisse complètement.

Nettoyage

- N'immergez jamais l'appareil dans l'eau ou d'autres liquides.
- Après le refroidissement de la surface externe, nettoyez-la avec un chiffon humide ou une éponge, avec une petite quantité d'une solution de détergent doux.
- N'utilisez jamais pour le nettoyage des parties internes et externes des éponges abrasives ou des détergents abrasives ou des éponges en laine d'acier ou des instruments métalliques.

Stockage

- Avant de la mise de l'appareil en stock, assurez-vous toujours que l'appareil a été débranché de la prise électrique et a complètement refroidi.
- Tenez l'appareil dans un endroit frais, propre et sec.
- Ne placez jamais d'objets lourds sur la surface chauffante de l'appareil pour éviter sa rupture.

Diagnostic

Si l'appareil ne fonctionne pas correctement, lisez les instructions dans le tableau ci-dessous pour trouver une bonne solution. Si vous ne pouvez pas résoudre le problème, contactez votre revendeur.

- Les codes d'erreurs visibles sur l'afficheur numérique (1). (Voir --> Affichage des codes d'erreurs)

Problème	Cause possible	Solution possible
L'appareil ne s'allume pas.	- La fiche n'est pas correctement branchée à la prise électrique. - L'appareil n'est pas allumé à l'aide du bouton.	- Vérifiez si la fiche est correctement insérée dans la prise électrique. - Allumez l'appareil en utilisant le bouton.
Le ventilateur continue de fonctionner après la mise de l'appareil hors tension (état OFF).	- Ceci est normal. Le ventilateur fonctionne pendant un certain temps après la mise de l'appareil hors tension pour refroidir tous les composants internes.	- Attendez jusqu'à ce que le ventilateur s'arrête.

Caractéristiques techniques

Numéro de produit	239780
Tension et fréquence	220- 240V~ 50/60Hz
Puissance nominale	3500W
Réglage de la puissance	500W ~ 3500W (tous les 100W)
Classe de protection	Classe I
Classe de résistance à l'eau	IPX3
Dimensions	327x425x(H)100mm

Remarque : Les caractéristiques techniques peuvent être modifiées sans préavis.



Garantie

Tout vice ou toute défaillance entraînant un dysfonctionnement de l'appareil qui se déclare dans les 12 mois suivant la date de l'achat sera éliminé à titre gratuit ou l'appareil sera remplacé par un appareil nouveau si le premier a été dûment exploité et entretenu conformément aux termes de la notice d'exploitation et s'il n'a pas été indûment exploité ou de manière non conforme à sa destination. La présente stipulation ne porte pas de préjudice aux autres droits de l'utilisateur prévus par les dispositions légales. Dans le cas où l'appareil est donné à la réparation ou doit être remplacé

dans le cadre de la garantie, il y a lieu de spécifier le lieu et la date de l'achat de l'appareil et produire un justificatif nécessaire (par ex. facture ou ticket de caisse).

Conformément à notre politique d'amélioration permanente de nos produits, nous nous réservons le droit d'introduire sans avertissement préalable des modifications à l'appareil, à l'emballage et aux caractéristiques techniques précisées dans la documentation.

Élimination et protection de l'environnement

En cas de retrait du produit de l'exploitation l'appareil ne peut pas être jeté avec d'autres déchets ménagers. L'utilisateur est responsable de la remise de l'équipement au point de collecte approprié pour l'équipement usagé. Le non-respect des dispositions ci-dessus peut entraîner les pénalités conformément à la réglementation applicable en matière d'élimination des déchets. La collecte sélective et le recyclage des équipements usagés contribuent à la conservation des ressources natu-

relles et assurent un recyclage sans danger pour la santé et l'environnement.

Pour plus d'informations sur les endroits de collecte des équipements usagés pour le recyclage, contactez la société de collecte des déchets locale. Le producteur et l'importateur ne sont pas responsables du recyclage et du traitement des déchets d'une manière respectueuse de l'environnement directement et dans le système public.

Gentile Cliente,

Grazie per aver acquistato questo apparecchio Hendi. Leggere attentamente questo manuale, prestando particolare attenzione alle norme di sicurezza descritte di seguito, prima di installare e utilizzare questo apparecchio per la prima volta.

Norme di sicurezza



- Questo apparecchio è destinato all'uso commerciale.
- Utilizzare l'apparecchio solo per lo scopo previsto per il quale è stato progettato come descritto nel presente manuale.
- Il produttore non è responsabile per eventuali danni causati da un funzionamento scorretto e da un uso improprio.
- Tenere l'apparecchio e la spina elettrica lontano da acqua e altri liquidi. Nel caso in cui l'apparecchio cada in acqua, rimuovere immediatamente la spina di alimentazione dalla presa. Non utilizzare l'apparecchio fino a quando non è stato controllato da un tecnico certificato. Il mancato rispetto di queste istruzioni causerà rischi pericolosi per la vita.
- Non tentare mai di aprire l'alloggiamento dell'apparecchio da soli.
- Non inserire oggetti nell'alloggiamento dell'apparecchio.
- Non toccare la spina con le mani bagnate o umide.
- ⚠ **Pericolo di scosse elettriche!** Non tentare di riparare l'apparecchio da solo, le riparazioni devono essere eseguite solo da personale qualificato.
- **Non utilizzare mai un apparecchio danneggiato!** Quando è danneggiato, scollegare l'apparecchio dalla presa e contattare il rivenditore.
- **Avvertimento!** Non immergere le parti elettriche dell'apparecchio in acqua o altri liquidi.
- Non tenere mai l'apparecchio sotto l'acqua corrente.
- Controllare regolarmente la spina e il cavo di alimentazione per eventuali danni. Se danneggiato, deve essere sostituito da un agente di servizio o da una persona altrettanto qualificata al fine di evitare pericoli o lesioni.
- Assicurarsi che il cavo non entri in contatto con oggetti appuntiti o caldi e tenerlo lontano dal fuoco aperto. Non tirare mai il cavo di alimentazione per scollegarlo dalla presa, staccare sempre la spina.
- Assicurarsi che il cavo di alimentazione e/o la prolunga non causino rischi di inciampare.
- Non lasciare mai l'apparecchio incustodito durante l'uso.
- **Avvertimento!** Finché la spina si trova nella presa, l'apparecchio è collegato alla fonte di alimentazione.
- Spegnerne l'apparecchio prima di scollegarlo dalla presa.
- Collegare la spina di alimentazione a una presa elettrica facilmente accessibile in modo che in caso di emergenza l'apparecchio possa essere scollegato immediatamente.
- Non portare mai l'apparecchio con il cavo.
- Non utilizzare dispositivi aggiuntivi non forniti insieme all'apparecchio.
- Collegare l'apparecchio a una presa elettrica solo con la tensione e la frequenza indicati sull'etichetta dell'apparecchio.

IT



- Non utilizzare mai accessori diversi da quelli consigliati dal produttore. In caso contrario, potrebbe comportare un rischio per la sicurezza dell'utente e danneggiare l'apparecchio. Utilizzare solo parti e accessori originali.
- Questo apparecchio non deve essere utilizzato da persone con capacità fisiche, sensoriali o mentali ridotte o da persone che hanno una mancanza di esperienza e conoscenze.
- Questo apparecchio non deve, in nessun caso, essere utilizzato dai bambini.
- Tenere l'apparecchio e il suo cavo di alimentazione fuori dalla portata dei bambini.
- **ATTENZIONE:** spegnere SEMPRE l'apparecchio e scollegarlo dalla presa di corrente prima della pulizia, della manutenzione o della conservazione.

Norme speciali di sicurezza

- Il presente apparecchio è stato progettato per cucinare vari piatti mediante il riscaldamento di utensili da cucina. L'uso dell'apparecchio per qualsiasi altro scopo può causare danni all'apparecchio o lesioni.
- Utilizzare l'apparecchio solo in conformità con le istruzioni.
- L'apparecchio deve essere utilizzato solo da personale qualificato da ristorante, da mensa o bar ecc.
-  **Attenzione! Rischio di ustioni!** La superficie riscaldante ed altre superfici disponibili riscaldano a temperature molto elevate. Toccare unicamente il pannello di controllo.
-  **Attenzione!** L'apparecchio emette la radiazione elettromagnetica non ionizzante.
- Non posizionare l'apparecchio in prossimità di oggetti sensibili alle radiazioni magnetiche, quali televisori, radio, carta da banca o di credito.
- Non posizionare l'apparecchio sull'oggetto che emette calore (cucina a gas, elettrica, grill ecc.). Tenere l'apparecchio lontano da superfici calde o fiamme libere. Posizionare l'apparecchio su una superficie stabile, pulita e asciutta, resistente alle alte temperature.
- Assicurarsi che l'apparecchio non si trova vicino al luogo in cui vapore o vapori grassi si producono. Il ventilatore che è all'interno dell'apparecchio può aspirare questi vapori all'interno, provocando la deposizione di grasso o di umidità e in conseguenza, causare un corto circuito.
- L'apparecchio non è progettato per funzionare tramite un timer esterno o un sistema di telecomando separato.
- Sulla superficie della piastra riscaldante non mettere oggetti metallici come coltelli, forchette, cucchiai, coperchi perché essi si riscaldano.
- **ATTENZIONE:** Non coprire le aperture di ventilazione.
- **ATTENZIONE:** Se la piastra riscaldante è rotta o danneggiata, scollegare l'apparecchio dalla rete elettrica per evitare scosse elettriche.
- Fornire almeno 15 cm di distanza attorno all'apparecchio per assicurare un'adeguata ventilazione.
- No colpire con gli strumenti rigidi la piastra riscaldante. Non pulire l'apparecchio utilizzando il flusso diretto di acqua o il pulitore a vapore, non immergere tutto l'apparecchio in acqua per non bagnare o umidificare le parti all'interno dell'apparecchio e evitare il rischio di scossa elettrica.

- Durante il funzionamento dell'apparecchio prestare particolare attenzione agli anelli, orologi o altri gioielli di questo tipo perché essi possono diventare caldi se si trovano vicino alla piastra riscaldante.
- **Attenzione!** Fare passare e proteggere in modo appropriato il cavo di alimentazione per evitare la trazione accidentale o il contatto con la piastra riscaldante.
- Non lavare l'apparecchio con acqua. La pulizia dell'apparecchio può provocare la penetrazione dell'acqua nelle parti elettriche e provocare scosse elettriche.
- Non pulire o mettere l'apparecchio in deposito prima del riscaldamento completo.
- Non posizionare vasi vuoti sull'apparecchio funzionante per non danneggiarli.
- Utilizzare unicamente gli utensili da cucina di tipo e con le dimensioni raccomandate. (Vedere ---> Attrezzatura da cucina adeguata).
- **IMPORTANTE:** assicurarsi sempre che il filtro ad alta qualità nella parte inferiore non sia bloccato. Controllalo prima del funzionamento e, quando necessario, pulirlo.

Uso previsto

- Il dispositivo è destinato all'uso professionale.
- Il dispositivo è destinato all'uso commerciale e serve a cucinare vari piatti mediante il riscaldamento di utensili da cucina. L'uso del dispositivo per qualsiasi altro scopo può causare danni o lesioni.
- L'uso del dispositivo per qualsiasi altro scopo sarà considerato un uso improprio. L'utente sarà l'unico responsabile per l'uso scorretto del dispositivo.

Installazione di messa a terra

Questo apparecchio è classificato come **classe di protezione I** e deve essere collegato a un terreno di protezione. La messa a terra riduce il rischio di scosse elettriche fornendo un filo di fuga per la corrente elettrica. Questo apparecchio è dotato di

un cavo di alimentazione che ha un cavo di messa a terra e una spina messa a terra. La spina deve essere collegata a una presa correttamente installata e messa a terra.



Pannello di controllo dell'apparecchio



1. Display digitale: Visualizza lo stato ON/OFF e le impostazioni della potenza
2. Manopola: Passaggio allo stato ON/OFF e l'impostazione della potenza.



Prima del primo utilizzo

- Rimuovere e eliminare l'imballaggio e le protezioni.
- Controllare l'apparecchio e gli accessori per la completezza. In caso di consegna incompleta o di danni contattare il fornitore (vedere: Garanzia).
- Pulire l'apparecchio (Vedere==> Pulizia e manutenzione).
- Verificare che il prodotto è completamente asciutto.
- Posizionare l'apparecchio su una superficie stabile, resistente alle alte temperature e spruzzi di liquidi.
- Assicurare la ventilazione adeguata. Fornire una distanza di almeno 20 cm attorno all'apparecchio.

- Non posizionare l'apparecchio in prossimità di oggetti che sono sensibili a disturbi causati dalle emissioni di radiazioni magnetiche (ad es. radio, lettori di cassette).

Attenzione: A causa di residui di produzione, l'apparecchio può emettere un odore debole e caratteristico all'inizio del funzionamento dell'apparecchio. Questo è normale e non significa che il funzionamento non corretto o pericolo. Assicurarsi che l'apparecchio è ben ventilato.

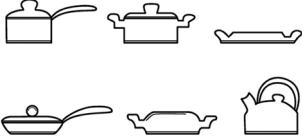
Attrezzatura da cucina adeguata

	Adeguate	Inadeguate
Fondo dei vasi	Piatto 	Curvo, irregolare, arrotondato 
Materiale	I vasi con il fondo di ferro, ghisa, acciaio inossidabile magnetico o ghisa smaltato.	I vasi con il fondo ceramico, di vetro, rame o bronzo e alluminio.
Diametro del fondo del piatto	da 12 a 26 cm	Meno di 12 cm più di 26 cm
Tipo di vaso	I vasi cui fondo ha uno spessore superiore a 1,5mm	I recipienti o scatole completamente chiusi.

Nota: L'uso delle padelle o delle casseruole non adatte alla cottura a induzione può provocare danni.

Funzionamento

- Posizionare un recipiente adatto al centro della piastra di riscaldamento. (Vedere ---> Attrezzatura da cucina adeguata).
Nota: non mettere vasi vuoti sull'apparecchio funzionante per non danneggiarli.
- Collegare la spina ad una presa di corrente adatta.
- Accendere l'apparecchio ruotando la manopola (2) in senso orario.
- Il display visualizza (1) la scrittura „ON“.
- Poi selezionare il livello di potenza ruotando la manopola (2) in senso orario.
- L'impostazione minima è 500 W con incrementi di 100 W fino all'impostazione massima di 3500 W per l'articolo 239780 o 3000 W per l'articolo 239315.
- L'apparecchio inizia a riscaldarsi. Il valore impostato della potenza sarà visualizzato sul display (1) durante la cottura.
- Dopo aver terminato la cottura, l'apparecchio può essere disattivato ruotando la manopola (2) in senso antiorario (1). Il display visualizza la scrittura „OFF“ per qualche secondo, poi l'apparecchio viene spento.

Attenzione:

- 1). Dopo un lungo periodo di funzionamento il ventilatore all'interno continua a funzionare per un certo tempo dopo che è spento, che è normale. Prima di scollegare l'apparecchio dalla presa di corrente, attendere finché il ventilatore si spegne.
- 2). La superficie di riscaldamento rimane calda dopo che l'apparecchio è spento. Prima di toccare o pulire l'apparecchio attendere finché si raffreddi completamente.
- 3). Se dopo aver acceso l'apparecchio sulla superficie di riscaldamento non è posizionato qualsiasi recipiente, il fornello si spegne automaticamente dopo 1 minuto.
- 4). Se per 2 ore del funzionamento dell'apparecchio alcun pulsante non è premuto sul pannello di controllo, il fornello si spegne automaticamente.
- 5). Se l'apparecchio emette un segnale sonoro dopo essere stato acceso significa che la pentola che stai utilizzando non è adatta per la cottura a induzione o che l'apparecchio è difettoso. Se hai qualche dubbio, contatta sempre il fornitore della tua pentola!

Codici di errori

Codici di errori visibili sul display (1)	Causa possibile	Soluzione possibile
E01	La temperatura dell'apparecchio è troppo alta	Scollegare l'apparecchio dalla rete elettrica, rimuovere il recipiente attendere che l'apparecchio è raffreddato completamente
	Il ventilatore difettoso.	Contattare il fornitore.
E02	La temperatura del recipiente è troppo alta. Probabilmente il recipiente è stato svuotato, quindi la protezione del fornello si attiva e il fornello si spegne.	Scollegare l'apparecchio dalla rete elettrica, rimuovere il recipiente attendere che l'apparecchio è raffreddato completamente.
E03	La tensione di alimentazione non è corretta (la tensione troppo bassa o troppo alta).	Assicurarsi che l'apparecchio è collegato ad una fonte di alimentazione adeguata.



Pulizia e manutenzione

Attenzione: Prima della pulizia o prima di mettere l'apparecchio in deposito, scollegare sempre l'apparecchio dalla presa di corrente e lasciare raffreddare il fornello.

Pulizia

- Non immergere l'apparecchio in acqua o altri liquidi.
- Dopo il raffreddamento della superficie esterna, pulirla con un panno umido o una spugna umida con una piccola quantità di un detergente per pulizia.
- Non usare mai per la pulizia dell'interno o dell'esterno dell'apparecchio spugne abrasive o detersivi abrasivi o spugne di lana d'acciaio o strumenti metallici.

Stoccaggio

- Prima di mettere l'apparecchio in deposito assicurarsi che è stato scollegato dalla presa di corrente e che è raffreddato completamente.
- Conservare l'apparecchio in un luogo fresco, pulito e asciutto.
- Non appoggiare oggetti pesanti sulla superficie di riscaldamento per non provocare la sua rottura.

Risoluzione dei problemi

Se l'apparecchio non funziona correttamente, leggere la tabella qui sotto per trovare la soluzione corretta. Se non è possibile risolvere il problema, contattare il rivenditore.

- I codici visibili sul display digitale (1). (Vedere --> Visualizzazione dei codici d'errori)

Problema	Causa possibile	Soluzione possibile
L'apparecchio non si accende.	- La spina non è correttamente inserita nella presa elettrica. - L'apparecchio non è stato acceso utilizzando la manopola.	- Assicurarsi che la spina sia inserita nella presa elettrica. - Accendere l'apparecchio utilizzando la manopola.
Il ventilatore continua a funzionare dopo aver spento l'apparecchio (stato OFF).	- Questo è normale, il ventilatore funziona per qualche tempo dopo aver spento l'apparecchio per raffreddare tutti i componenti interni.	- Attendere fino a quando il ventilatore si spegne.

Specifiche tecniche

Numero del prodotto	239780
Tensione e frequenza	220- 240V- 50/60Hz
Consumo di energia	3500W
Impostazione della potenza	500W ~ 3500W (co 100W)
Classe di protezione	Classe I
Classe di resistenza all'acqua	IPX3
Dimensioni	327x425x(H)100mm

Nota: Le specifiche tecniche sono soggette a modifiche senza preavviso.



Garanzia

Qualsiasi difetto che influenza la funzionalità del dispositivo che compaia entro un anno dall'acquisto sarà corretto a titolo interamente gratuito o con la sostituzione del prodotto che è stato utilizzato e sottoposto a manutenzione corretta seguendo le istruzioni, senza alcuna violazione. I diritti legali del cliente non sono assolutamente modificati. Nel caso in cui l'intervento di manutenzione o sostitu-

zione sia previsto nel periodo di validità della garanzia, precisare dove e quando si è acquistato il prodotto, possibilmente allegando lo scontrino.

In linea con la nostra politica di sviluppo continuo dei prodotti, ci riserviamo il diritto di modificare il prodotto, l'imballo e le specifiche di documentazione, senza notifica alcuna.

Smaltimento e protezione dell'ambiente

In caso di ritiro dell'apparecchiatura dal funzionamento il prodotto non può essere smaltito con altri rifiuti domestici. L'utente è responsabile della consegna dell'attrezzatura al punto di raccolta appropriato per l'attrezzatura usata. Il mancato rispetto delle disposizioni sopramenzionate può comportare l'imposizione di sanzioni in conformità con le normative vigenti in materia di smaltimento dei rifiuti. La raccolta e il riciclaggio selettivi di attrezzature usate contribuiscono alla conservazione delle risorse naturali e garantiscono il riciclaggio

in modo tale da non nuocere alla salute e all'ambiente.

Per ulteriori informazioni sui luoghi di smaltimento delle apparecchiature usate per il riciclaggio, contattare la società locale di raccolta dei rifiuti. Il produttore e l'importatore non sono responsabili per il riciclaggio e il trattamento dei rifiuti in modo ecologico, sia direttamente che nel quadro del sistema pubblico.



Stimate client,



Vă mulțumim pentru achiziționarea acestui aparat Hendi. Citiți cu atenție acest manual, acordând o atenție deosebită reglementărilor de siguranță prezentate mai jos, înainte de a instala și utiliza acest aparat pentru prima dată.

Regulile de siguranță

- Acest aparat este destinat uzului comercial.
- Utilizați aparatul numai în scopul pentru care a fost proiectat conform descrierii din acest manual.
- Producătorul nu este răspunzător pentru nici o deteriorare cauzată de funcționarea incorectă și de utilizarea necorespunzătoare.
- Păstrați aparatul și ștecherul departe de apă și de alte lichide. În cazul în care aparatul cade în apă, scoateți imediat ștecherul de alimentare din priză. Nu utilizați aparatul înainte de verificarea acestuia de către un tehnician certificat. Nerespectarea acestor instrucțiuni va cauza riscuri care pun viața în pericol.
- Nu încercați niciodată să deschideți singur carcasa aparatului.
- Nu introduceți obiecte în carcasa aparatului.
- Nu atingeți ștecherul cu mâinile umede sau umede.
-  **Pericol de șoc electric!** Nu încercați să reparați singur aparatul, reparațiile trebuie efectuate numai de personal calificat.
- **Nu folosiți niciodată un aparat deteriorat!** Când este deteriorat, deconectați aparatul de la priză și contactați distribuitorul.
- **Avertisment!** Nu scufundați părțile electrice ale aparatului în apă sau alte lichide.
- Nu țineți niciodată aparatul sub jet de apă.
- Verificați cu regularitate ștecherul și cablul de alimentare pentru orice deteriorare. În cazul deteriorării, acesta trebuie înlocuit de un agent de service sau de o persoană calificată în mod similar, pentru a evita pericolul sau rănirea.
- Asigurați-vă că cablul nu intră în contact cu obiecte ascuțite sau fierbinți și păstrați-l departe de focul deschis. Nu trageți niciodată cablul de alimentare pentru a-l deconecta de la priză, trageți întotdeauna ștecherul în schimb.
- Asigurați-vă că cablul de alimentare și/sau cablul prelungitor nu provoacă pericol de deplasare.
- Nu lăsați niciodată aparatul nesupravegheat în timpul utilizării.
- **Avertisment!** Atâta timp cât ștecherul este în priză, aparatul este conectat la sursa de alimentare.
- Opriti aparatul înainte de a-l deconecta de la priză.
- Conectați ștecherul la o priză electrică ușor accesibilă, astfel încât, în caz de urgență, aparatul să poată fi deconectat imediat.
- Nu purtați niciodată aparatul de cablu.
- Nu utilizați dispozitive suplimentare care nu sunt furnizate împreună cu aparatul.

- Conectați aparatul numai la o priză electrică cu tensiunea și frecvența menționate pe eticheta aparatului.
- Nu folosiți niciodată alte accesorii decât cele recomandate de producător. Nerespectarea acestui lucru ar putea reprezenta un risc de siguranță pentru utilizator și ar putea deteriora aparatul. Utilizați numai piese originale și accesorii.
- Acest aparat nu trebuie operat de persoane cu capacități fizice, senzoriale sau mentale reduse sau de persoane care au o lipsă de experiență și cunoștințe.
- Acest aparat nu ar trebui, în nici un caz, să fie utilizat de copii.
- Nu lăsați aparatul și cablul de alimentare la îndemâna copiilor.
- **AVERTISMENT:** Opriiți întotdeauna aparatul și deconectați de la priză înainte de curățare, întreținere sau depozitare.

Regulamente speciale de siguranță

- Acest aparat este conceput pentru a găti o varietate de alimente prin încălzirea vasului de gătit. Orice altă utilizare poate avaria aparatul sau poate provoca accidente.
- Utilizați aparatul doar în conformitatea cu indicațiile din acest manual.
- Acest aparat trebuie utilizat de către personalul instruit de la bucătăria restaurantului, cantinelor sau personalul barului etc.
-  **Atenție! Pericol de arsuri!** Temperatura suprafeței de încălzire și a altei suprafețe accesibile este foarte ridicată în timpul utilizării. Atingeți doar panoul de comandă.
-  **Atenție!** Acest aparat va emite radiații electromagnetice neionizante.
- Nu amplasați aparatul în apropierea unor obiecte care pot fi afectate de câmpurile magnetice, cum ar fi televizoare, aparate radio, carduri bancare și carduri de credit.
- Nu puneți aparatul pe un obiect de încălzire (aparat de gătit cu benzină, electric, cărbune etc.) Țineți aparatul la distanță de suprafețele fierbinți și de focul deschis. Utilizați întotdeauna aparatul pe o suprafață orizontală, stabilă, curată, termorezistentă și uscată.
- Asigurați-vă că aparatul nu este montat în apropierea unor surse de vapori de apă sau de grăsime. Ventilatorul din interiorul aparatului va aspira acești vapori. Grăsimea și apa pot forma depozite în aparat, iar acestea pot duce la producerea unui scurt-circuit.
- Acest aparat nu este conceput pentru a fi utilizat cu ajutorul unui cronometru extern sau al unui sistem de control separat.
- Nu puneți pe placa de încălzire obiecte metalice precum cuțite, furculițe, linguri și capace, deoarece se pot încinge.
- **AVERTISMENT:** Nu obstrucționați orificiile pentru ventilație ale aparatului.
- **AVERTISMENT:** Dacă suprafața de încălzire este crăpată sau defectă, opriiți aparatul pentru a evita posibilitatea unei electrocutări.
- În timpul utilizării, lăsați cel puțin 15 cm în jurul aparatului ca spațiu de ventilație.
- Nu loviți suprafața plăcii de încălzire cu instrumente dure. Nu folosiți niciodată jeturi de apă, nu turnați apă direct peste aparat și nu curățați aparatul cu abur, deoarece piesele se vor uda, ceea ce ar duce la scurt-circuite.
- Nu purtați inele, ceasuri și alte obiecte similare atunci când utilizați aparatul, pentru că acestea se încing când stau în apropierea suprafeței de încălzire.



- **Atenție!** Așezați corespunzător cablul de alimentare, dacă este necesar, pentru a împiedica tragerea neintenționată sau contactul cu suprafața de încălzire.
- Nu spălați aparatul cu apă. La spălare se pot produce scurgeri, ceea ce va crește riscul de scurt-circuit.
- Nu curățați și nu depozitați aparatul decât după ce s-a răcit complet.
- Nu așezați vasele goale pe aparat în timpul funcționării, deoarece acest lucru poate deteriora vasele.
- Folosiți numai ustensilele de gătit care corespund tipului și dimensiunilor recomandate. (A se vedea ---> Echipamente de gătit corespunzătoare).
- **IMPORTANT:** Asigurați-vă întotdeauna că filtrul de înaltă calitate din partea de jos nu este blocat. Verificați-l înainte de operare și, când este necesar, curățați-l.

Utilizare preconizată

- Acesta este un aparat de uz profesional .
- Acest aparat este conceput pentru a găti o varietate de alimente prin încălzirea vasului de gătit. Orice altă utilizare poate provoca avariarea aparatului sau accidentarea persoanelor.
- Utilizarea aparatului în orice alt scop reprezintă o utilizare incorectă. Utilizatorul este singurul răspunzător de orice utilizare incorectă a aparatului.

Instalare împământare

Acest aparat este clasificat ca **clasa de protecție I** și trebuie conectat la un sol de protecție. Împământarea reduce riscul de șoc electric prin furnizarea unui cablu de evacuare pentru curentul electric. Acest aparat este echipat cu un cablu de

alimentare care are un fir de împământare și ștecher cu împământare. Ștecherul trebuie conectat la o priză instalată și împământată corespunzător.

RO

Panoul de comandă al aparatului



1. Afișaj digital: Afișajul ON, OFF și setare putere.
2. Buton de rotire: ON, OFF și setare putere.



Pregătirea înainte de prima utilizare

- Desfaceți ambalajul și învelitoarea de protecție.
- Asigurați-vă că aparatul nu este defect. În cazul în care livrarea este incompletă sau dacă există avarii. Luați legătura cu furnizorul (Vezi ==> Garanția).
- Curățați aparatul înainte de utilizare (Vezi ==> Curățarea și întreținerea).
- Asigurați-vă că aparatul este complet uscat.
- Amplasați aparatul pe o suprafață orizontală, stabilă și rezistentă la căldură, care este protejată împotriva stropilor de apă.

- Asigurați-vă că există suficientă ventilație. Lăsați o distanță minimă de 15 cm în jurul părții inferioare a vasului
- Nu amplasați aparatul în imediata apropiere a dispozitivelor sensibile la perturbații prin surse magnetice (de ex. aparate radio, casetofone).

Notă: Resturile rămase din fabricație pot face ca aparatul să emită un ușor miros în timpul primelor cicluri de funcționare. Acest lucru este normal și nu este un semn de defecțiune sau de pericol. Asigurați-vă că aparatul este bine ventilat.

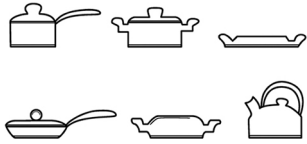
Echipeamente de gătit corespunzătoare

	Corespunzător	Necorespunzător
Fundul vasului de gătit	Fund plat 	Curbat, neregulat, rotund 
Material	Ustensile de gătit cu fundul din fier, fontă, oțel inoxidabil magnetic sau emailat.	Ustensile cu fundul din ceramică, sticlă, cupru, bronz sau aluminiu.
Diametrul fundului	Între 12 și 26 cm	Mai mic de 12 cm sau mai mare de 26 cm
Tipul vasului de gătit	Ustensile de gătit cu diametrul fundului ce depășește 1,5 mm	Recipiente sau cutii închise complet

Notă: Utilizarea unei tăvi sau a unei oale care nu este potrivită pentru gătitul cu inducție poate deteriora aparatul.

Modul de utilizare

- Amplasați un vas de gătit corespunzător în centrul suprafeței de încălzire a aparatului. (A se vedea ---> Echipamente de gătit corespunzătoare).
Notă: Nu așezați vasele goale, deoarece acestea se pot deteriora.
- Introduceți ștecărul într-o priză electrică adecvată.
- Apoi comutați aparatul la ON, rotind butonul (2) în sensul acelor de ceasornic.
- „ON” va apărea imediat pe afișaj (1).
- Apoi, alegeți nivelul de putere rotind butonul (2) în sensul acelor de ceasornic.
- Setarea minimă este 500W care crește în incrementele de 100 W până la setarea maximă de 3500 W pentru articolul 239780 sau 3000W pentru articolul 239315.
- Acum, aparatul pornește operațiunea de încălzire. Puterea setată va apărea pe afișaj (1) în timpul gătitului.

- După terminarea gătitului, puteți opri aparatul, în orice moment, prin rotirea butonului (2) în sensul invers acelor de ceasornic. „OFF” va apărea pe afișaj (1) timp de câteva secunde și apoi se va stinge.

Note:

- 1). După o perioadă îndelungată de funcționare, este normal ca ventilatorul de răcire din interior să continue să funcționeze în modul OFF pentru o perioadă de timp. Înainte de a scoate aparatul din priză, așteptați până când ventilatorul de răcire nu mai funcționează.
- 2). Suprafața aparatului este încă fierbinte, chiar și după comutarea în modul OFF. Așteptați ca aparatul să se răcească complet înainte de a-l atinge sau curăța.
- 3). Dacă nu este plasat niciun vas pe suprafața de încălzire după comutare în modul ON, acesta va reveni automat la modul OFF într-un 1 minut.



- 4). Dacă în timpul funcționării niciun buton de pe panoul de comandă nu este apăsat timp de 2 ore, aparatul va trece automat în modul OFF.
- 5). În cazul în care aplicația emite un bip după activare, tigaia pe care o utilizați nu este potrivită pentru inducție sau aparatul este defect. În caz de orice incertitudine, contactați întotdeauna furnizorul tigăii dvs.!

Afișarea codurilor de eroare

Coduri de eroare afișate pe ecran (1)	Cauză posibilă	Soluție posibilă
E01	Temperatura aparatului este prea mare	Scoateți aparatul din priză, îndepărtați vasul de gătit și așteptați până când aparatul s-a răcit complet.
	Ventilatorul de răcire este defect	Contactați furnizorul.
E02	Temperatura ustensilelor de gătit este prea mare. Este posibil ca vasul de gătit să se golească, iar aparatul se va opri pentru protecție.	Scoateți aparatul din priză, îndepărtați vasul de gătit și așteptați până când aparatul s-a răcit complet.
E03	Tensiunea de alimentare este anormală. (Tensiunea de alimentare este prea mare sau prea mică)	Asigurați-vă că aparatul este conectat la o sursă de alimentare electrică adecvată.

Curățarea și întreținerea

Atenție: Scoateți întotdeauna aparatul din priză și lăsați-l să se răcească complet înainte de curățare și depozitare.

Curățare

- Nu scufundați niciodată aparatul în apă sau în alte lichide.
- Curățați suprafața exterioară răcită cu o cârpă ușor umezită sau un burete cu o soluție delicată de săpun.
- Nu folosiți niciodată bureți sau detergenți abrazivi, bureți de sârmă sau ustensile metalice pentru a curăța părțile interioare sau exterioare ale aparatului.

Depozitarea

- Asigurați-vă întotdeauna înainte de depozitare că aparatul a fost deconectat de la sursa de alimentare și s-a răcit complet.
- Depozitați aparatul într-un loc răcoros, curat și uscat.
- Nu așezați niciodată obiecte grele pe suprafața de încălzire în timpul depozitării, deoarece este posibil să se spargă.

Depanarea

Dacă aparatul nu funcționează bine, consultați tabelul de mai jos pentru a găsi soluția. Dacă tot nu puteți rezolva problema, luați legătura cu furnizorul/agentul de service.

- Coduri de eroare afișate pe ecranul digital (1).
(Vezi ---> Afișarea codurilor de eroare)

Probleme	Cauză posibilă	Soluție posibilă
Aparatul nu pornește.	- Ștecărul nu este bine conectat la priza electrică. - Fără comutarea aparatului în modul ON prin rotirea butonului la ON.	- Verificați ștecărul pentru a vă asigura că este conectat corect. - Comutați aparatul în modul ON prin rotirea butonului la ON.
Ventilatorul de răcire funcționează chiar și după ce aparatul este comutat în modul OFF.	- Acest lucru este normal. Ventilatorul de răcire continuă să funcționeze în modul de așteptare pentru o perioadă de timp, pentru a răci toate elementele interne.	- Așteptați până când ventilatorul de răcire se oprește din rotire.

Specificația tehnică

Articol nr.	239780
Tensiune și frecvență	220- 240V~ 50/60Hz
Puterea nominală de intrare	3500W
Setare putere	500W ~ 3500W (Cu un interval de 100W)
Clasa de protecție	Clasa I
Clasa de protecție contra apei	IPX3
Dimensiune	327x425x(H)100mm

Observație: Specificația tehnică poate fi modificată fără preaviz.

Garanție

Orice defecțiune care afectează funcționarea aparatului apărută la mai puțin de un an de la cumpărarea acestuia va fi remediată prin reparație sau înlocuire gratuită, cu condiția ca aparatul să fi fost folosit și întreținut conform instrucțiunilor nu să nu fi fost bruscat sau folosit necorespunzător în vreun fel. Drepturile dumneavoastră legale nu sunt afec-

tate. Dacă aparatul este în garanție, menționați când și de unde a fost cumpărat și includeți dovada cumpărării (de ex. chitanța).

Conform politicii noastre de dezvoltare continuă a produsului, ne rezervăm dreptul de a modifica produsul, ambalajul și documentația fără notificare.

Eliminarea și mediul înconjurător

La dezafectarea aparatului, produsul nu trebuie aruncat împreună cu alte deșeuri menajere. În schimb, este responsabilitatea dumneavoastră să eliminați echipamentul uzat prin predarea acestuia la un punct de colectare desemnat. Nerespectarea acestei reguli poate fi penalizată în conformitate cu reglementările aplicabile privind eliminarea deșeurilor. Colectarea separată și reciclarea echipamentului dumneavoastră uzat la momentul debarasării contribuie la conservarea resurselor naturale și

asigură realizarea reciclării într-un mod care protejează sănătatea ființelor umane și a mediului. Pentru informații suplimentare privind modul în care puteți preda deșeurile dumneavoastră în scopul reciclării, vă rugăm să contactați compania locală de colectare a deșeurilor. Producătorii și importatorii nu își asumă responsabilitatea cu privire la reciclarea, tratarea și eliminarea ecologică a deșeurilor, fie direct, fie prin intermediul unui sistem public.



Благодарим Вас за покупку этого устройства Hendi. Внимательно прочитайте это руководство, обращая особое внимание на правила безопасности, изложенные ниже, перед установкой и использованием этого устройства в первый раз.

Правила безопасности

- Это оборудование предназначено для коммерческого использования.
- Используйте прибор только по назначению, для которого он был разработан, как описано в данном руководстве.
- Изготовитель не несет ответственности за любой ущерб, вызванный неправильной работой и неправильным использованием.
- Держите прибор и электрическую вилку подальше от воды и других жидкостей. В случае, если прибор попадает в воду, немедленно снимите вилку питания с розетки. Не используйте устройство до тех пор, пока оно не будет проверено сертифицированным техническим специалистом. Несоблюдение этих инструкций приведет к угрожающей жизни опасности.
- Никогда не пытайтесь открыть корпус прибора самостоятельно.
- Не вставляйте объекты в корпус прибора.
- Не прикасайтесь к вилке мокрыми или влажными руками.
-  **Опасность поражения электрическим током!** Не пытайтесь самостоятельно отремонтировать прибор, ремонт должен проводиться только квалифицированный персонал.
- **Никогда не используйте поврежденный прибор!** Когда устройство повреждено, отсоедините устройство от розетки и обратитесь к продавцу.
- **Предупреждение!** Не погружайте электрические части прибора в воду или другие жидкости.
- Никогда не удерживайте прибор под проточной водой.
- Регулярно проверяйте штекер питания и шнур на наличие повреждений. В случае повреждения его необходимо заменить сервисным агентом или лицом, имеющим аналогичную квалификацию, с тем чтобы избежать опасности или травм.
- Убедитесь, что шнур не соприкасается с острыми или горячими предметами и держите его подальше от открытого огня. Никогда не тяните шнур питания, чтобы отсоединить его от розетки, всегда тяните вилку вместо нее.
- Убедитесь, что шнур питания и/или удлинитель не вызывают опасности аварии.
- Никогда не оставляйте прибор без присмотра во время использования.
- **Предупреждение!** Пока штекер находится в розетке, прибор подключается к источнику питания.
- Выключите устройство, прежде чем отсоединить его от розетки.
- Подключите вилку питания к легкодоступной электрической розетке, чтобы в случае аварийной ситуации устройство можно было немедленно отключить.
- Никогда не носите прибор за шнур.

- Не используйте дополнительные устройства, которые не поставляются вместе с устройством.
- Подключите прибор только к электрической розетке с напряжением и частотой, указанными на этикетке устройства.
- Никогда не используйте аксессуары, кроме тех, которые рекомендованы производителем. Невыполнение этого требования может представлять опасность для безопасности пользователя и привести к повреждению устройства. Используйте только оригинальные детали и аксессуары.
- Этот прибор не должен эксплуатироваться лицами с ограниченными физическими, сенсорными или умственными возможностями, или лицами, не имеющими опыта и знаний.
- Этот прибор ни при каких обстоятельствах не должен использоваться детьми.
- Держите устройство и его шнур питания в недоступном для детей месте.
- **ПРЕДУПРЕЖДЕНИЕ:** ВСЕГДА выключите устройство и отключите розетку от розетки перед очисткой, обслуживанием или хранением.

Специальные правила безопасности

- Это устройство предназначено для приготовления различных блюд при нагревании кухонной посуды. Использование устройства для любых других целей может привести к повреждению или травме.
- Используйте устройство только в соответствии с руководством.
- Устройство должен обслуживать исключительно обученный персонал кухни ресторана и столовой или обслуживающий бар и т.п.
-  **Внимание! Риск ожогов!** Нагревательная поверхность плиты и другие доступные поверхности нагреваются до очень высоких температур. Прикасайтесь только к панели управления.
-  **Внимание!** Устройство излучает неионизирующее электромагнитное излучение.
- Не устанавливайте устройство вблизи объектов, чувствительных к магнитному излучению, таких как телевизоры, радиоприемники, банковские или кредитные карты.
- Не устанавливайте устройство на объекте, излучающем тепло (газовая или электрическая плита, гриль и т.п.). Держите устройство вдали от любых горячих поверхностей или открытого пламени. Устанавливайте устройство на ровной, стабильной, чистой и сухой поверхности, устойчивой к воздействию высоких температур.
- Убедитесь, что устройство не находится вблизи места, где создается водный пар или масляные пары. Вентилятор, расположенный в устройстве, будет всасывать такой пар в устройство, в результате чего произойдет осаждение жира или влаги на внутренней стороне, что, в свою очередь, может вызвать короткое замыкание.
- Устройство не предназначено для работы с помощью внешнего таймера или отдельной системы дистанционного управления.
- На поверхности нагревательной плиты не размещайте металлические предметы, такие как ножи, вилки, ложки или крышки из-за их нагрева.
- **ПРЕДУПРЕЖДЕНИЕ:** Не закрывайте вентиляционные отверстия.



- **ПРЕДУПРЕЖДЕНИЕ:** Если нагревательная плита треснула или повредилась, отключите устройство от источника питания, чтобы избежать поражения электрическим током.
- Обеспечьте, по крайней мере, 15 см пространства вокруг устройства для обеспечения надлежащей вентиляции.
- Не ударяйте твердым инструментом в нагревательную плиту. Не чистите устройство с использованием прямой струи воды или паровой мойки и не смывайте водой, так как это может привести к отсырению или увлажнению частей внутри устройства, а следовательно - к поражению электрическим током.
- Во время обслуживания устройства, обратите особое внимание на кольца, часы и другие ювелирные изделия, так как они могут нагреваться, если вы будете находиться рядом с нагревательной плитой.
- **Внимание!** Уложите и защитите шнур питания таким образом, чтобы его случайно не потянуть или предотвратить контакт с нагревательной плитой.
- Не мойте устройство водой. При мойке устройства вода может попасть в электрические детали и вызвать поражение электрическим током.
- Не чистите и не помещайте устройство на хранение, пока оно полностью не остынет.
- Не оставляйте пустую посуду на работающем устройстве, так как это может привести к её повреждению.
- Используйте только кухонную посуду с рекомендованным типом и размером. (Смотри ---> Соответствующее кухонное оборудование).
- **ВАЖНО:** Всегда следите за тем, чтобы высококачественный фильтр внизу не был заблокирован. Проверяйте его перед работой и при необходимости очищайте.

Предполагаемое использование

- Устройство предназначено для профессионального использования.
- Устройство предназначено для коммерческого использования и используется для приготовления различных блюд при нагревании кухонной посуды. Использование устройства для любых других целей может привести к повреждению или травме тела.
- Использование устройства для любых других целей будет рассматриваться, как использование не по назначению. Пользователь будет нести исключительную ответственность за неправильное использование устройства.

Установка заземления

Этот прибор относится к **классу защиты I** и должен быть подключен к защитному грунту. Заземление снижает риск поражения электрическим током, обеспечивая выход провода для электрического тока. Этот прибор оснащен шнуром пи-

тания с заземляющим проводом и заземленной штепсельной вилкой. Вилка должна быть подключена к розетке, которая правильно установлена и заземлена.

Панель управления



1. Цифровой дисплей: Отображает состояние включения ON/ выключения OFF и установку мощности.
2. Ручка: Переключение в состояние включения ON / выключения OFF и установка мощности.

Перед первым использованием

- Снимите и удалите упаковку и защиты.
- Убедитесь, что устройство не повреждено. В случае неполной поставки или повреждения свяжитесь с поставщиком (смотри ==> Гарантия).
- Очистите устройство (смотри ==> Очистка и техническое обслуживание).
- Убедитесь, что устройство полностью сухое.
- Поместите устройство на горизонтальной, стабильной поверхности, устойчивой к воздействию высоких температур и брызг жидкостей.
- Обеспечьте необходимую вентиляцию. Обеспечьте, по крайней мере, 15 см пространства вокруг устройства и нижней части посуды.

- Не размещайте устройство вблизи объектов, которые чувствительны к помехам, вызванным магнитным излучением (например, радиоприемники, кассетные магнитофоны).

Замечание: Из-за остатка от производственного процесса, в течение первых нескольких запусков из устройства может выходить неприятный запах. Это нормальное явление и не указывает на повреждение устройства или опасность для пользователя. Убедитесь, что устройство хорошо вентилируется.

RU

Соответствующее кухонное оборудование

	Соответствующее	Несоответствующее
Дно посуды	Плоское 	Изогнутое, неровное, круглое 
Материал	Посуда с нижней частью из железа, чугуна, нержавеющей стали, магнитной стали или эмалированного чугуна.	Посуда с нижней частью из керамики, стекла, меди, а также дном из бронзы или алюминия.
Диаметр дна посуды	Между 12 и 26 см	Меньше, чем 12 см или более 26 см
Вид посуды	Посуда, дно которой имеет толщину более 1,5 мм	Полностью закрытые контейнеры или банки

Замечание: Использование сковороды или кастрюли непригодной для приготовления пищи на индукционной плите может привести к повреждению устройства.



Обслуживание

- Поставьте подходящую посуду посередине нагревательной поверхности плиты. (Смотри ---> Соответствующее кухонное оборудование).
Внимание: Не ставьте пустую посуду на работающем устройстве, так как это может привести к ее повреждению.
- Подключите вилку к подходящей розетке.
- Включите устройство, повернув ручку (2) в направлении по часовой стрелке.
- На дисплее (1) отобразится „ON“.
- Затем выберите уровень мощности, поворотом ручки (2) в направлении по часовой стрелке.
- Минимальная мощность 500 Вт, шаг увеличения 100 Вт до 3500 Вт (устройство 239780) или 3000 Вт (устройство 239315).
- Устройство начинает нагреваться. Установленное значение мощности будет отображаться на дисплее (1) во время приготовления.
- После варки устройство может быть отключено путем поворота ручки (2) против часовой стрелки. На дисплее (1) появится на несколько секунд „OFF“, после чего устройство отключится.

Внимание:

- 1). После длительного периода эксплуатации, вентилятор внутри устройства продолжает работать в течение некоторого времени после его выключения, что является нормальным явлением. Перед отключением устройства от источника питания, подождите, пока не выключится вентилятор.
- 2). Нагревательная плита остается горячей после выключения устройства. Прежде чем прикоснетесь к устройству или приступите к его очистке, подождите, пока устройство полностью остынет.
- 3). Если после включения устройства на нагревательной поверхности не поместите посуду, плита автоматически выключится через 1 минуту.
- 4). Если в течение 2-х часов работы устройства не будет нажата любая кнопка на панели управления, плита автоматически выключится.
- 5). Если устройство выдает гудок после включения, используемая сковорода не подходит для индукционных печей или устройство неисправно. В случае любых сомнений следует обратиться к производителю сковороды!

RU

Отображаемые коды ошибок

Коды ошибок на дисплее (1)	Возможная причина	Возможное решение
E01	Слишком высокая температура устройства	Отключите устройство от источника питания, снимите посуду, подождите, пока устройство полностью остынет.
	Неисправный вентилятор.	Обратитесь к поставщику.
E02	Слишком высокая температура посуды. Вероятно, посуда пустая, поэтому сработала защита и плита выключается.	Отключите устройство от источника питания, снимите посуду, подождите, пока устройство полностью остынет.
E03	Неправильное напряжение питания (напряжение питания слишком высокое или слишком низкое)	Убедитесь, что устройство подключено к соответствующему источнику питания.



Очистка и техническое обслуживание

Замечание: Перед очисткой и размещением устройства на хранение, всегда отключайте устройство от электросети и подождите, пока плита остынет.

Очистка

- Никогда не погружайте устройство в воду или другую жидкость.
- После охлаждения наружной поверхности очищайте её влажной тканью или губкой с небольшим количеством раствора мягкого моющего средства.
- Для очистки внутренней поверхности и наружных частей устройства, никогда не используйте абразивные губки или абразивные моющие средства, а также губки с металлической мочалкой или металлический инструмент.

Хранение

- Перед помещением на хранение, убедитесь, что устройство отключено от сети и полностью остыло.
- Храните устройство в холодном, чистом и сухом месте.
- Никогда не ставьте тяжелые предметы на нагревательную поверхность устройства, так как это может привести к трещине.

Диагностика

Если устройство не работает должным образом, обратитесь к приведенной ниже таблице, чтобы найти правильное решение. Если вы все еще не можете решить проблему, обратитесь к поставщику.

- Коды ошибок отображаются на цифровом дисплее (1). (Смотри --> Отображение кодов ошибок)

Проблема	Возможная причина	Возможное решение
Устройство не включается.	<ul style="list-style-type: none">- Вилка неправильно подключена к сетевой розетке.- Устройство не включено с помощью ручки.	<ul style="list-style-type: none">- Убедитесь, что вилка правильно подключена к электрической розетке.- Включите устройство с помощью ручки.
Вентилятор продолжает работать после выключения устройства (состояние OFF).	<ul style="list-style-type: none">- Это нормальное явление. Вентилятор работает ещё некоторое время после выключения устройства, чтобы охладить все внутренние компоненты.	<ul style="list-style-type: none">- Подождите, пока выключится вентилятор.

RU



Технические характеристики

Номер продукта	239780
Рабочее напряжение и частота	220- 240В- 50/60Гц
Потребляемая мощность	3500Вт
Диапазон регулировки мощности	500 Вт ~ 3500 Вт через каждые 100 Вт)
Степень защиты	I Класс
Класс влагозащиты	IPX3
Размеры	327x425x(H)100мм

Внимание: Технические характеристики могут быть изменены без предварительного уведомления.

Гарантия

Любая неполадка или поломка, которая влечет за собой неправильную работу устройства, которая будет выявлена в течение первого года от даты покупки, будет устранена бесплатно, или же все устройство будет заменено новым, если оно эксплуатировалось и обслуживалось согласно инструкции по обслуживанию и не использовалось неправильно, или в разрез с назначением. Данное положение ни коей мере не нарушает иных прав потребителя, изложенных в законо-

дательстве. В случае заявления устройства в ремонт или на замену в рамках гарантии, следует указать место и дату покупки устройства и приложить счет, или чековую квитанцию.

Согласно нашей политике совершенствования наших продуктов оставляем за собой право на ввод изменений в конструкцию, упаковку и в технические параметры, указываемые в технической документации без предупреждения.

Утилизация и защита окружающей среды

В случае вывода оборудования из эксплуатации, продукт нельзя утилизировать вместе с другими бытовыми отходами. Пользователь несет ответственность за передачу оборудования в соответствующий пункт приёма техники бывшей в употреблении. Несоблюдение вышеуказанного положения может привести к наложению штрафов в соответствии с действующими правилами в отношении утилизации отходов. Селективный сбор и утилизация использованного оборудования способствуют сохранению природных ресурсов и обеспечивают рециркуляцию таким

образом, который не вреден для здоровья и окружающей среды.

Для получения дополнительной информации о том, где можно отдать использованное оборудование для утилизации, обратитесь в местную компанию по сбору отходов. Производитель и импортер не несут ответственности за рециркуляцию и переработку отходов экологически безопасным способом, как непосредственно, так и в рамках государственной системы.

Αγαπητέ πελάτη,

Σας ευχαριστούμε για την αγορά αυτής της συσκευής HENDI. Διαβάστε προσεκτικά αυτό το εγχειρίδιο, δίνοντας ιδιαίτερη προσοχή στους κανονισμούς ασφαλείας που περιγράφονται παρακάτω, πριν εγκαταστήσετε και χρησιμοποιήσετε αυτή τη συσκευή για πρώτη φορά.

Κανονισμοί ασφαλείας



- Η συσκευή είναι για επαγγελματική χρήση.
- Χρησιμοποιείτε μόνο τη συσκευή για τον επιδιωκόμενο σκοπό για τον οποίο σχεδιάστηκε όπως περιγράφεται στο παρόν εγχειρίδιο.
- Ο κατασκευαστής δεν ευθύνεται για τυχόν ζημιές που προκαλούνται από λανθασμένη λειτουργία και ακατάλληλη χρήση.
- Κρατήστε τη συσκευή και το ηλεκτρικό βύσμα μακριά από νερό και άλλα υγρά. Σε περίπτωση που η συσκευή πέσει στο νερό, αφαιρέστε αμέσως το βύσμα τροφοδοσίας από την πρίζα. Μην χρησιμοποιείτε τη συσκευή μέχρι να ελεγχθεί από πιστοποιημένο τεχνικό. Η μη τήρηση αυτών των οδηγιών θα προκαλέσει απειλητικούς κινδύνους για τη ζωή.
- Ποτέ μην επιχειρήσετε να ανοίξετε μόνοι σας το περίβλημα της συσκευής.
- Μην εισάγετε αντικείμενα στο περίβλημα της συσκευής.
- Μην αγγίζετε το βύσμα με βρεγμένα ή υγρά χέρια.
- ⚡ **Κίνδυνος ηλεκτροπληξίας!** Μην επιχειρήσετε να επισκευάσετε τη συσκευή μόνοι σας, οι επισκευές πρέπει να πραγματοποιούνται μόνο από εξειδικευμένο προσωπικό.
- **Ποτέ μην χρησιμοποιείτε μια κατεστραμμένη συσκευή!** Όταν είναι κατεστραμμένο, αποσυνδέστε τη συσκευή από την πρίζα και επικοινωνήστε με το κατάστημα λιανικής πώλησης.
- **Προειδοποίηση!** Μην βυθίζετε τα ηλεκτρικά μέρη της συσκευής σε νερό ή άλλα υγρά.
- Ποτέ μην κρατάτε τη συσκευή κάτω από τρεχούμενο νερό.
- Ελέγχετε τακτικά το βύσμα τροφοδοσίας και το καλώδιο για τυχόν ζημιές. Σε περίπτωση βλάβης, πρέπει να αντικατασταθεί από αντιπρόσωπο εξυπηρέτησης ή με παρόμοια προσόντα, ώστε να αποφεύγεται ο κίνδυνος ή ο τραυματισμός.
- Βεβαιωθείτε ότι το καλώδιο δεν έρχεται σε επαφή με αιχμηρά ή ζεστά αντικείμενα και κρατήστε το μακριά από ανοιχτή φωτιά. Μην τραβάτε ποτέ το καλώδιο τροφοδοσίας για να το αποσυνδέσετε από την πρίζα, πάντα τραβάτε το βύσμα.
- Βεβαιωθείτε ότι το καλώδιο τροφοδοσίας ή/και το καλώδιο προέκτασης δεν προκαλούν κίνδυνο διαφυγής.
- Μην αφήνετε ποτέ τη συσκευή αφύλακτη κατά τη χρήση.
- **Προειδοποίηση!** Όσο το βύσμα βρίσκεται στην πρίζα, η συσκευή είναι συνδεδεμένη με την πηγή τροφοδοσίας.
- Απενεργοποιήστε τη συσκευή πριν την αποσυνδέσετε από την πρίζα.
- Συνδέστε το βύσμα ρεύματος σε μια εύκολα προσβάσιμη πρίζα, ώστε σε περίπτωση ανάγκης να αποσυνδεθεί αμέσως η συσκευή.
- Ποτέ μην μεταφέρετε τη συσκευή από το καλώδιο.
- Μην χρησιμοποιείτε επιπλέον συσκευές που δεν παρέχονται μαζί με τη συσκευή.

GR



- Συνδέστε τη συσκευή μόνο σε πρίζα με την τάση και τη συχνότητα που αναφέρονται στην ετικέτα της συσκευής.
- Ποτέ μην χρησιμοποιείτε εξαρτήματα εκτός από αυτά που συνιστώνται από τον κατασκευαστή. Εάν δεν γίνει κάτι τέτοιο, θα μπορούσε να αποτελέσει κίνδυνο για την ασφάλεια του χρήστη και θα μπορούσε να προκαλέσει βλάβη στη συσκευή. Χρησιμοποιείτε μόνο αυθεντικά εξαρτήματα και αξεσουάρ.
- Η συσκευή αυτή δεν πρέπει να λειτουργεί από άτομα με μειωμένες σωματικές, αισθητηριακές ή διανοητικές ικανότητες ή άτομα με έλλειψη εμπειρίας και γνώσης.
- Αυτή η συσκευή δεν πρέπει, σε καμία περίπτωση, να χρησιμοποιείται από παιδιά.
- Κρατήστε τη συσκευή και το καλώδιο τροφοδοσίας μακριά από παιδιά.
- **ΠΡΟΕΙΔΟΠΟΙΗΣΗ:** Πάντα απενεργοποιείτε τη συσκευή και αποσυνδέστε την πρίζα πριν από τον καθαρισμό, τη συντήρηση ή την αποθήκευση.

Ειδικοί Κανονισμοί Ασφαλείας

- Η συσκευή είναι σχεδιασμένη για την προετοιμασία διαφόρων φαγητών με θέρμανση των μαγειρικών σκευών. Οποιαδήποτε άλλη χρήση μπορεί να προκαλέσει ζημιά στη συσκευή ή τραυματισμό.
- Χρησιμοποιείτε τη συσκευή μόνο όπως περιγράφεται στο παρόν εγχειρίδιο.
- Η συσκευή πρέπει να χειρίζεται από εκπαιδευμένο προσωπικό σε κουζίνα εστιατορίου ή καντίνας ή μπαρ.
-  **Προσοχή! Καυτή επιφάνεια!** Η θερμοκρασία της επιφάνειας θέρμανσης και των άλλων προσβάσιμων επιφανειών είναι πολύ υψηλή κατά τη διάρκεια της χρήσης. Να αγγίζετε μόνο τον πίνακα ελέγχου.
-  **Προσοχή!** Η συσκευή αυτή εκπέμπει μη ιονισμένη ηλεκτρομαγνητική ακτινοβολία.
- Μην τοποθετείτε τη συσκευή κοντά σε αντικείμενα που ενδέχεται να επηρεάζονται από μαγνητικό πεδίο όπως τηλεόραση, ραδιόφωνο, χρωστικές και πιστωτικές κάρτες.
- Μην τοποθετείτε τη συσκευή σε αντικείμενο θέρμανσης (βενζίνης, ηλεκτρικό, φούρνο με κάρβουνα κ.λπ.). Διατηρείτε τη συσκευή μακριά από θερμές επιφάνειες και ανοικτές φλόγες. Χρησιμοποιείτε πάντα τη συσκευή σε επίπεδη, σταθερή, καθαρή, στεγνή και ανθεκτική στη θερμότητα επιφάνεια.
- Μην τοποθετείτε τη συσκευή κοντά σε υδραμούς ή λιπαρούς ατμούς. Ο ανεμιστήρας στο εσωτερικό της συσκευής θα απορροφήσει τους ατμούς και αυτό θα προκαλέσει συσσώρευση λίπους ή υγρασίας στη συσκευή, κάτι που μπορεί να προκαλέσει βραχυκύκλωμα στη συσκευή.
- Μην χρησιμοποιείτε τη συσκευή κοντά σε εκρηκτικά ή εύφλεκτα υλικά, πιστωτικές κάρτες, μαγνητικούς δίσκους ή ραδιόφωνα.
- Η συσκευή δεν προορίζεται για λειτουργία μέσω εξωτερικού χρονοδιακόπτη ή ξεχωριστού συστήματος τηλεχειρισμού.
- Μην τοποθετείτε μεταλλικά αντικείμενα, όπως μαχαίρια, πιρούνια, κουτάλια και καπάκια στην πλάκα θέρμανσης, αφού ενδέχεται να θερμανθούν υπερβολικά.

- **ΠΡΟΕΙΔΟΠΟΙΗΣΗ:** Απομακρύνετε όλα τα εμπόδια γύρω από όλα τα ανοίγματα εξαερισμού της συσκευής.
- **ΠΡΟΕΙΔΟΠΟΙΗΣΗ:** Εάν η επιφάνεια θέρμανσης παρουσιάσει ρωγμές ή βλάβες, απενεργοποιήστε τη συσκευή για να αποφύγετε την πιθανότητα ηλεκτροπληξίας.
- Αφήστε τουλάχιστον 15 cm ελεύθερο χώρο γύρω από τη συσκευή για λόγους αερισμού κατά τη χρήση.
- Μην χρησιμοποιείτε σκληρά σκεύη για να χτυπήσετε την επιφάνεια της πλάκας θέρμανσης. Μην χρησιμοποιείτε πίδακες νερού και μην ξεπλένετε άμεσα με νερό ή συσκευές καθαρισμού με ατμό, καθώς τα εξαρτήματα θα βραχούν και μπορεί να προκληθεί ηλεκτροπληξία.
- Προσέχετε κατά τον χειρισμό της συσκευής, καθώς υπάρχει κίνδυνος δακτυλιδία, ρολόγια και παρόμοια αντικείμενα που φοράει ο χρήστης να θερμανθούν σε περίπτωση που βρίσκονται κοντά στην επιφάνεια θέρμανσης.
- Προσοχή! Στερεώστε, εάν είναι απαραίτητο, το καλώδιο τροφοδοσίας για να αποφύγετε τυχόν ακούσιο τράβηγμα ή επαφή με την επιφάνεια θέρμανσης.
- Μην πλένετε τη συσκευή με νερό. Το πλύσιμο μπορεί να προκαλέσει διαρροές και να αυξήσει τον κίνδυνο ηλεκτροπληξίας.
- Μην καθαρίζετε ή αποθηκεύετε τη συσκευή εάν δεν έχει κρυώσει πλήρως.
- Μην τοποθετείτε άδεια μαγειρικά σκεύη επάνω στη συσκευή ενώ αυτή λειτουργεί, καθώς μπορεί να προκληθεί βλάβη στα μαγειρικά σκεύη και στη συσκευή.
- Χρησιμοποιείτε μόνο μαγειρικά σκεύη συνιστώμενου τύπου και μεγέθους. (Βλ. --> Κατάλληλος μαγειρικός εξοπλισμός).
- **ΣΗΜΑΝΤΙΚΟ:** Βεβαιωθείτε πάντα ότι το φίλτρο υψηλής ποιότητας στο κάτω μέρος δεν είναι αποκλεισμένο. Ελέγξτε το πριν από τη λειτουργία και όταν χρειάζεται, καθαρίστε το.

GR

Προβλεπόμενη χρήση

- Η συσκευή προορίζεται για επαγγελματική χρήση.
- Η συσκευή είναι σχεδιασμένη μόνο για την προετοιμασία διαφόρων φαγητών με θέρμανση των μαγειρικών σκευών. Οποιαδήποτε άλλη χρήση μπορεί να προκαλέσει ζημιά στη συσκευή ή τραυματισμό.
- Η χρήση της συσκευής για οποιονδήποτε άλλο σκοπό θεωρείται εσφαλμένη. Ο χρήστης είναι αποκλειστικά υπεύθυνος για την μη κατάλληλη χρήση της συσκευής.

Εγκατάσταση γείωσης

Η συσκευή αυτή ταξινομείται ως **κατηγορία προστασίας I** και πρέπει να συνδέεται με προστατευτικό έδαφος. Η γείωση μειώνει τον κίνδυνο ηλεκτροπληξίας παρέχοντας ένα καλώδιο διαφυγής για το ηλεκτρικό ρεύμα. Αυτή η συσκευή είναι εφοδιασμένη με

καλώδιο τροφοδοσίας που διαθέτει καλώδιο γείωσης και γειωμένο βύσμα. Το βύσμα πρέπει να συνδεθεί σε μια πρίζα που είναι σωστά εγκατεστημένη και γειωμένη.



Πίνακας ελέγχου της συσκευής



1. Ψηφιακή οθόνη: Οθόνη ενεργοποίησης (ON), απενεργοποίησης (OFF) και ρύθμισης ισχύος.
2. Περιστρεφόμενος διακόπτης: Ενεργοποίηση (ON)/Απενεργοποίηση (OFF) και ρύθμιση ισχύος.



Προετοιμασία πριν από την πρώτη χρήση

- Αφαιρέστε κάθε προστατευτική συσκευασία και περιτύλιγμα.
- Βεβαιωθείτε ότι η συσκευή δεν φέρει ζημιές. Σε περίπτωση μη ολοκληρωμένης παράδοσης και ζημιών: Επικοινωνήστε με τον προμηθευτή (Βλ. ==> Εγγύηση).
- Καθαρίστε τη συσκευή πριν από τη χρήση (Βλ. ==> Καθαρισμός και συντήρηση).
- Βεβαιωθείτε ότι η συσκευή είναι τελείως στεγνή.
- Τοποθετήστε τη συσκευή σε μια επιφάνεια, σταθερή και ανθεκτική στη θερμότητα επιφάνεια, προστατευμένη από το νερό.

- Βεβαιωθείτε ότι υπάρχει επαρκής αερισμός. Αφήστε τουλάχιστον 15 cm ελεύθερο χώρο γύρω από τη συσκευή.
- Μην τοποθετείτε τη συσκευή κοντά σε συσκευές που είναι ευαίσθητες στις παρεμβολές από μαγνητικές πηγές (π.χ. ραδιόφωνα, κασετόφωνα).

Σημείωση: Λόγω καταλοίπων από τη διαδικασία παραγωγής, η συσκευή ενδέχεται να παράγει μια ελαφριά μυρωδιά στους πρώτους κύκλους λειτουργίας της. Αυτό είναι φυσιολογικό και δεν υποδηλώνει ατέλεια ή κίνδυνο. Βεβαιωθείτε ότι η συσκευή διαθέτει καλό εξαερισμό.

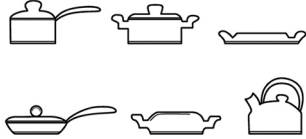
Κατάλληλος μαγειρικός εξοπλισμός

	Κατάλληλος	Ακατάλληλος
Βάση μαγειρικών σκευών	Επίπεδη βάση 	Καμπύλη, ανομοιομορφη, στρογγυλεμένη βάση 
Υλικό	Μαγειρικό σκεύος με βάση από σίδηρο, χυτοσίδηρο, μαγνητικό ανοξείδωτο χάλυβα ή επισματωμένη.	Μαγειρικό σκεύος με κεραμική, γυάλινη, χάλκινη, μπρούτζινη ή αλουμινένια βάση.
Διάμετρος βάσης	Μεταξύ 12 cm και 26 cm.	Μικρότερη από 12 cm ή μεγαλύτερη από 26 cm.
Τύπος μαγειρικών σκευών	Μαγειρικό σκεύος με πάχος βάσης άνω του 1,5 mm.	Απολύτως κλειστά δοχεία.

Λειτουργία

- Τοποθετήστε ένα κατάλληλο μαγειρικό σκεύος στο κέντρο της επιφάνειας θέρμανσης της συσκευής.. (Βλ. --> Μαγειρικά σκεύη κατάλληλα για τη συσκευή).

Σημείωση: Μην τοποθετείτε άδεια μαγειρικά σκεύη καθώς μπορεί να προκληθεί βλάβη στη συσκευή.

- Συνδέστε το βύσμα σε κατάλληλη πρίζα.
- Στη συνέχεια, ενεργοποιήστε τη συσκευή περιστρέφοντας δεξιόστροφα τον διακόπτη (2).
- Αμέσως θα εμφανιστεί στην οθόνη (1) η ένδειξη «ON».
- Στη συνέχεια, επιλέξτε το επίπεδο ισχύος περιστρέφοντας δεξιόστροφα τον διακόπτη (2).
- Η ελάχιστη ρύθμιση είναι 500W με βήμα επαύξησης 100 W και η μέγιστη ρύθμιση είναι 3500 W για το μοντέλο 239780 και 3000W για το μοντέλο 239315.
- Η συσκευή ξεκινά τη λειτουργία θέρμανσης. Η ισχύς που έχει οριστεί θα εμφανίζεται στην οθόνη (1) καθόλη τη διάρκεια του μαγειρέματος.
- Όταν το μαγείρεμα ολοκληρωθεί, μπορείτε να απενεργοποιήσετε τη συσκευή ανά πάσα στιγμή περιστρέφοντας αριστερόστροφα τον διακόπτη (2). Η ένδειξη «OFF» θα εμφανιστεί στην οθόνη (1) για μερικά δευτερόλεπτα και, στη συνέχεια, θα σβήσει. Σημείωση: Η συσκευή θα απενεργοποιηθεί αυτόματα μετά από 2 ώρες αδράνειας.

Σημείωση:

- 1). Μετά από εκτεταμένη περίοδο λειτουργίας, είναι φυσιολογικό ο εσωτερικός ανεμιστήρας ψύξης να συνεχίσει να λειτουργεί για κάποιο διάστημα μετά την απενεργοποίηση της συσκευής. Πριν αποσυνδέσετε τη συσκευή, περιμένετε έως ότου σταματήσει ο ανεμιστήρας ψύξης.
- 2). Το εξωτερικό της συσκευής εξακολουθεί να είναι ζεστό ακόμα και μετά την απενεργοποίηση της συσκευής. Περιμένετε έως ότου η συσκευή κρυώσει τελείως πριν την αγγίξετε ή την καθαρίσετε.
- 3). Εάν δεν τοποθετηθούν μαγειρικά σκεύη στην επιφάνεια θέρμανσης μέσα σε 1 λεπτό μετά την ενεργοποίηση της συσκευής, θα απενεργοποιηθεί αυτόματα.
- 4). Εάν δεν πατήσετε κανένα κουμπί στον πίνακα ελέγχου για 2 ώρες ενώ η συσκευή λειτουργεί, η συσκευή θα απενεργοποιηθεί αυτόματα.
- 5). Εάν ακουστεί μία ηχητική σήμανση μετά το άναμμα της συσκευής, το τηγάνι που χρησιμοποιείτε δεν είναι κατάλληλο για επαγωγή ή η συσκευή είναι ελαττωματική. Στην περίπτωση που δεν είστε σίγουροι, επικοινωνήστε με τον προμηθευτή του τηγανιού!

GR

Πίνακας κωδικών σφάλματος

Κωδικοί πρόσβασης που εμφανίζονται στην οθόνη (1)	Πιθανή αιτία	Πιθανή λύση
E01	Η θερμοκρασία της συσκευής είναι πολύ υψηλή.	Αποσυνδέστε τη συσκευή, αφαιρέστε τα μαγειρικά σκεύη και περιμένετε έως ότου η συσκευή κρυώσει τελείως.
	Ο ανεμιστήρας ψύξης είναι ελαττωματικός.	κοινωνήστε με τον προμηθευτή σας.
E02	Η θερμοκρασία του μαγειρικού σκεύους είναι πολύ υψηλή. Τα μαγειρικά σκεύη είναι πιθανώς άδεια και η συσκευή απενεργοποιείται για λόγους προστασίας.	Αποσυνδέστε τη συσκευή, αφαιρέστε τα μαγειρικά σκεύη και περιμένετε έως ότου η συσκευή κρυώσει τελείως.
E03	Η τάση τροφοδοσίας δεν είναι φυσιολογική. (Η τάση τροφοδοσίας είναι πολύ υψηλή ή πολύ χαμηλή)	Βεβαιωθείτε ότι η συσκευή είναι συνδεδεμένη σε κατάλληλη πηγή τροφοδοσίας.



Καθαρισμός και Συντήρηση

Προσοχή: Να αποσυνδέετε πάντα τη συσκευή από την πρίζα και να την αφήνετε να κρύνει τελείως πριν την καθαρίσετε και την αποθηκεύσετε.

Καθαρισμός

- Μην βυθίζετε ποτέ τη συσκευή σε νερό ή άλλα υγρά.
- Καθαρίζετε την στεγνή εξωτερική επιφάνεια με ένα ελαφρώς υγρό πανί ή σφουγγάρι με λίγο ήπιο διάλυμα σαπουνιού.
- Μην χρησιμοποιείτε τριπτικά σφουγγάρια ή απορρυπαντικά, σύρματα ή μεταλλικά σκεύη για τον καθαρισμό των εσωτερικών ή εξωτερικών μερών της συσκευής.

Αποθήκευση

- Πριν αποθηκεύσετε την συσκευή, βεβαιωθείτε ότι έχει αποσυνδεθεί από την πρίζα και έχει κρύνσει πλήρως.
- Φυλάσσετε τη συσκευή σε δροσερό, καθαρό και στεγνό χώρο.
- Μην τοποθετείτε ποτέ αντικείμενα στην επιφάνεια θέρμανσης, καθώς υπάρχει κίνδυνος να σπάσει.

Αντιμετώπιση προβλημάτων

Αν η συσκευή δεν λειτουργεί σωστά, συμβουλευτείτε τον παρακάτω πίνακα για πιθανές λύσεις. Αν συνεχίζετε να μην μπορείτε να επιλύσετε το πρόβλημα, επικοινωνήστε με τον προμηθευτή/πάρoχο σέρβις.

- Κωδικικοί πρόσβασης που εμφανίζονται στην ψηφιακή οθόνη (1). (Βλ. --> Πίνακας κωδικών σφάλματος)

Προβλήματα	Πιθανή αιτία	Πιθανή λύση
Η συσκευή δεν ανάβει.	- Το βύσμα τροφοδοσίας δεν είναι σωστά συνδεδεμένο με την πρίζα. - Ενεργοποιήστε τη συσκευή περιστρέφοντας τον διακόπτη στη θέση ON.	- Ελέγξτε την πρίζα για να βεβαιωθείτε ότι είναι συνδεδεμένη σωστά. - Περιστρέψτε τον διακόπτη για να ενεργοποιήσετε τη συσκευή.
Ο ανεμιστήρας ψύξης λειτουργεί ακόμα και μετά την απενεργοποίηση της συσκευής.	- Αυτό είναι φυσιολογικό. Ο ανεμιστήρας ψύξης συνεχίζει να λειτουργεί για κάποιο χρονικό διάστημα προκειμένου να κρύνουν όλα τα εσωτερικά στοιχεία.	- Περιμένετε έως ότου σταματήσει να λειτουργεί ο ανεμιστήρας ψύξης.

Τεχνικές προδιαγραφές

Αρ. είδους.	239780
Τάση και συχνότητα λειτουργίας	220-240V~ 50-60Hz
Ονομαστική ισχύς εισόδου	3500W
Ρύθμιση ισχύος	500W ~ 3500W (με διαστήματα 100W)
Κατηγορία προστασίας	Κατηγορία I
Διαστάσεις	IPX3
Размеры	327x425x(Y)100mm

Σχόλιο: Οι τεχνικές προδιαγραφές μπορούν να τροποποιηθούν χωρίς προηγούμενη ειδοποίηση.



Εγγύηση

Οποιοδήποτε ελάττωμα επηρεάζει τη λειτουργικότητα της συσκευής που γίνεται προφανές δύο χρόνια μετά την αγορά της, θα διορθώνεται με δωρεάν επισκευή ή αντικατάσταση, αρκεί η συσκευή να έχει χρησιμοποιηθεί και συντηρηθεί σύμφωνα με τις οδηγίες και να μην έχει γίνει κατάχρηση ή λανθασμένη χρήση της με οποιοδήποτε τρόπο. Δε θίγονται τα νόμιμα δικαιώματά σας. Εάν η συσκευή υποστηρίζεται

από εγγύηση, δηλώστε πού και πότε έχει αγοραστεί και συμπεριλάβετε την απόδειξη αγοράς (π.χ. απόδειξη λιανικής πώλησης).

Σύμφωνα με την πολιτική μας για τη συνεχή εξέλιξη των προϊόντων μας, διατηρούμε το δικαίωμα να αλλάξουμε το προϊόν, τη συσκευασία και τις προδιαγραφές τεκμηριωσής του χωρίς προειδοποίηση.

Απόρριψη & Περιβάλλον

Η συσκευή, μετά το πέρας της διάρκειας ζωής της, δεν πρέπει να απορρίπτεται ως οικιακό απόρριμμα. Πρέπει να απορρίπτεται, με δική σας ευθύνη, σε καθορισμένο σημείο συλλογής. Η μη τήρηση αυτού ενδέχεται να τιμωρείται σύμφωνα με τους ισχύοντες κανονισμούς για τη διάθεση των απορριμμάτων. Η χωριστή συλλογή και ανακύκλωση αυτής της συσκευής κατά τη στιγμή της απόρριψης βοηθά στη διατήρηση των φυσικών πόρων και εξασφαλίζει την ανακύκλωσή της με τρόπο που προστατεύει την ανθρώπινη υγεία και το περιβάλλον.

Για περισσότερες πληροφορίες σχετικά με το πού μπορείτε να απορρίψετε τη συσκευή για ανακύκλωση, επικοινωνήστε με την τοπική εταιρεία συλλογής απορριμμάτων. Οι κατασκευαστές και οι εισαγωγείς δεν αναλαμβάνουν την ευθύνη ανακύκλωσης, επεξεργασίας και οικολογικής διάθεσης, είτε άμεσα είτε μέσω δημόσιου συστήματος.

ΣΕΡΒΙΣ ΕΛΛΑΔΟΣ:

Τηλ.: 213 0 998989 (10 γραμμές)

info@pks-hendi.com

GR





HENDI

Tools for Chefs

Hendi B.V.

Innovatielaan 6
6745 XW De Klomp, The Netherlands
Tel: +31 317 681 040
Email: info@hendi.eu

Hendi Polska Sp. z o.o.

ul. Firmowa 12
62-023 Robakowo, Poland
Tel: +48 61 658 7000
Email: info@hendi.pl

Hendi Food Service Equipment GmbH

Ehring 15
5112 Lamprechtshausen, Austria
Tel: +43 6274 200 10 0
Email: office.austria@hendi.eu

Hendi Food Service Equipment Romania S.R.L.

Str. 13 decembrie 94A, Hala 14
Braşov, 500164, Romania
Tel: +40 268 320330
Email: office@hendi.ro

PKS Hendi South East Europe SA

5 Metsovoou Str.
18346 Moschato, Athens, Greece
Tel: +30 210 4839700
Email: info@pks-hendi.com

Hendi Italia S.R.L.

Via Leonardo da Vinci 4
39100 Bolzano (BZ), Italy
Tel: +39 800 727 438
Email: office.italy@hendi.eu

Hendi HK Ltd.

1208, 12/F Exchange Tower
33 Wang Chiu Road, Kowloon Bay, Hong Kong
Tel: +852 2154 2618
Email: info-hk@hendi.eu

Find Hendi on internet:

www.hendi.eu
www.facebook.com/HendiToolsforChefs
www.linkedin.com/company/hendi-food-service-equipment-b.v.
www.youtube.com/HendiEquipment

- Changes, printing and typesetting errors reserved.
- Änderungen und Druckfehler vorbehalten.
- Wijzigingen en drukfouten voorbehouden.
- Producent zastrzega sobie prawo do zmian oraz błędów drukarskich w instrukcji.

- Variations et fautes d'impression réservés.
- Errori di cambiamenti, di stampa e di impaginazione riservati.
- Drepturi rezervate cu privire la modificări și greșeli de imprimare.
- Изменения, печати и верстки ошибки защищены.
- Με επιφύλαξη αλλαγών, λαθών εκτύπωσης και στοιχειοθεσίας.