

# AMER★BOX®

## Features:

- Rounded corner design, walls made of polyethylene, which prevents damage to the surrounding furnishings while caddy is moving.
  - Adjustable pillars separating enable transportation of containers, plates and dishes of different sizes.
  - Holds 45-60 plates with a diameter of 4.5" - 13". Dish configurations maximum capacity: 400 plates
  - Sturdy handle for easy and safe transport.
- Dimensions: 930x720x(H)775mm



Front and Back caster

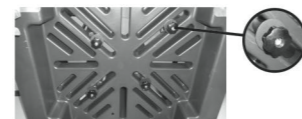

Adjustable thread

Adjustable separator



Vinyl cover included for sanitary storage.

## User instruction:

- To adjust the upright post guides, refer to the template option photos below.
- Once a plate holding configuration has been chosen, turn the caddy on its side to access the plastic molded screw and washer assemblies.
- After loosening the screws, slide the guide posts to the desired position making sure to orient them as shown in the top view template you have chosen. Once they are positioned, firmly tighten the plastic molded screws so the upright posts are secured.
- Turn the caddy back to its position and make sure all diameters will allow the plates/ bowls to fit the openings.
- Make sure to pre-oil the caster wheels before operation to insure easy moving of the caddy.

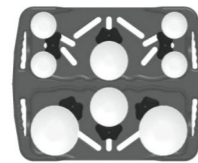

4 columns - 4 1/2" plates  
2 columns - 5 1/2"-7" plates  
2 columns - 7"-9" plates



4 columns - 9"-13" plates

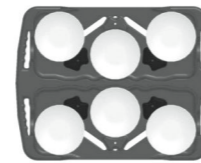

6 columns - 7"-9" plates

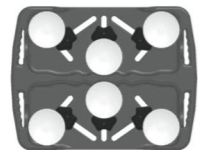

6 columns - 5 1/2"-7" plates

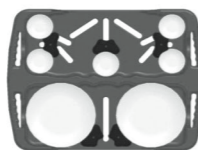

5 columns - 5" plates  
2 columns - 9"-13" plates

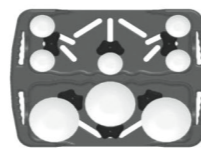

5 columns - 4 1/2" plates  
3 columns - 7"-9" plates

Fine Dine Sp. z o.o. Sp. k.  
02-486 Warszawa AL. Jerzolimskie 200/2/0  
Tel: +48 22 631 29 09 Fax: +48 22 100 83 92  
e-mail: [biuro@finedine.pl](mailto:biuro@finedine.pl) [www.finedine.pl](http://www.finedine.pl)

## Eigenschaften:

- Abgerundete Ecken, Wände aus Polyethylen, die Schäden durch einen sich bewegenden Wagen an Möbeln und Ausrüstungen in der Umgebung verhindern
  - Anpassbare Trennpfosten ermöglichen einen Transport von Behältern, Tellern und Schüsseln mit unterschiedlichen Größen.
  - Nimmt 45-60 Teller mit einem Durchmesser von 4,5"- 13" auf, maximale Kapazität: 400 Teller
  - Der robuste Griff sorgt für einen einfachen und sicheren Transport des Wagens
- Abmessungen: 930x720x(H)775mm



Vordere und hintere Lenkrollen

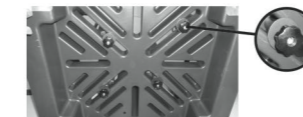

Einstellbares Gewinde

Einstellbare Trennvorrichtung



Vinythülle für eine hygienische Aufbewahrung.

## Benutzeranweisung:

- Um zu erkennen, wie die Pfosten angepasst werden, betrachten Sie die nachfolgenden schematischen Bilder.
- Nachdem Sie die Konfiguration ausgewählt haben, drehen Sie den Wagen zur Seite, um Zugriff auf die Formschraube aus Kunststoff und die Unterlegscheiben zu bekommen.
- Nachdem Sie die Schrauben gelöst haben, verschieben Sie die Pfosten in die gewünschte Position und positionieren Sie diese wie in der entsprechenden Tabelle angegeben. Ziehen Sie nach dem Anpassen die Schrauben fest, um die Pfosten zu sichern.
- Stellen Sie den Wagen wieder in eine aufrechte Position und prüfen Sie, ob die Teller/Schüsseln zwischen die sich ergebenden Trennwände passen.
- Es ist wichtig, vorab etwas Öl auf die Lenkrollen aufzubringen, um eine einfache Bedienung des Wagens zu erleichtern.

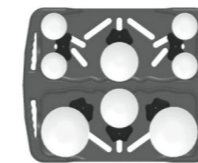

4 columns - 4 1/2" plates  
2 columns - 5 1/2"-7" plates  
2 columns - 7"-9" plates



4 columns - 9"-13" plates

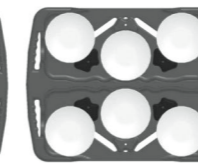

6 columns - 7"-9" plates

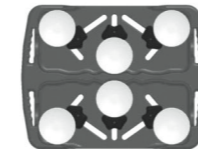

6 columns - 5 1/2"-7" plates



5 columns - 5" plates  
2 columns - 9"-13" plates

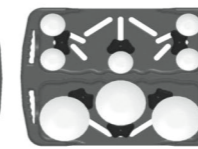

5 columns - 4 1/2" plates  
3 columns - 7"-9" plates

EN

DE

# AMER★BOX®

## Eigenschappen:

- Afgeronde hoeken, wanden van polyethyleen, wat voorkomt dat schade wordt toegebracht aan het omringende meubilair terwijl het rolwagentje wordt verplaatst.
- Verstelbare pootjes maken het mogelijk om containers, borden en schotels van verschillende afmetingen te vervoeren.
- Kan 45 - 60 borden bevatten met een diameter van 4,5" - 13". Configuraties voor schotels voor maximale capaciteit: 400 borden
- Stevige handgreep voor gemakkelijk en veilig transport.
- Afmetingen: 930 x 720 x (h) 775 mm



Zwenkwielen voor en achter

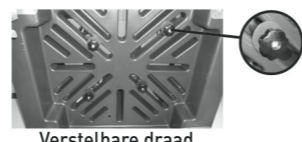

Verstelbare draad

Verstelbare afscheider



Vinyl afdekking inbegrepen, voor hygiënische opslag.

## Gebruiksaanwijzing:

- Raadpleeg onderstaande foto's met voorbeelden van opties voor het afstellen van de rechtop staande stijlen.
- Leg het rolwagentje na het kiezen van een configuratie voor het indelen van de borden op zijn zijkant om toegang te krijgen tot de kunststof gevormde schroef- en ringsamenstellen.
- Schuif de geleidestijlen na het losdraaien van de schroeven in de gewenste stand, en zorg er daarbij voor om ze te oriënteren zoals wordt getoond in het sjabloon voor het bovenaanzicht dat u hebt gekozen. Draai de rechtop staande stijlen stevig vast met de kunststof schroeven stevig vast, zodra deze zijn geplaatst.
- Zet het rolwagentje weer rechtop en zorg ervoor dat alle borden/schalen door de diameters van de openingen passen.
- Zorg ervoor om de zwenkwielen vóór het gebruik in te oliën, zodat het rolwagentje gemakkelijk kan worden verplaatst.

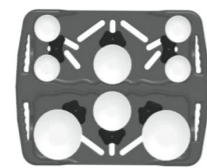

4 pootjes - borden van 4 1/2"  
2 pootjes - borden van 5 1/2" - 7"  
2 pootjes - borden van 7" - 9"



4 pootjes - borden van 9" - 13"

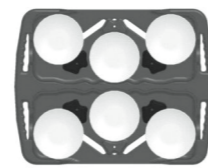

6 pootjes - borden van 7" - 9"



6 pootjes - borden van 5 1/2" - 7"



5 pootjes - borden van 5"  
2 pootjes - borden van 9" - 13"



5 pootjes - borden van 4 1/2"  
3 pootjes - borden 7" - 9"

Fine Dine Sp. z o.o. Sp. k.  
02-486 Warszawa AL. Jeruzolimskie 200/2/0  
Tel: +48 22 631 29 09 Fax: +48 22 100 83 92  
e-mail: biuro@finedine.pl www.finedine.pl

## Cechy:

- Zaokrąglone narożniki, ścianki z polietylenu, co uniemożliwia uszkodzenie mijanych przez poruszający się wózek mebli i elementów wyposażenia
- Regulowane słupki rozdzielające umożliwiają przewożenie pojemników, talerzy i naczyń o różnych wymiarach.
- Mieści 45-60 talerzy o średnicy 4,5" - 13", Maksymalna pojemność: 400 talerzy
- Solidny uchwyt gwarantuje łatwe i bezpieczne transportowanie wózka
- Wymiary: 930x720x(H)775mm



Przednie i tylne koło obrotowe

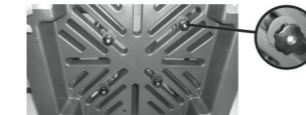

Regulowany gwint

Regulowany separator



Winyłowa osłona zapewniająca higieniczne przechowywanie.

## Instrukcja dla użytkownika:

- Aby wyregulować słupki, patrz schematyczne zdjęcia poniżej.
- Po wybraniu konfiguracji obróć wózek na bok, aby uzyskać dostęp do plastikowej formowanej śruby i podkładki.
- Po poluzowaniu śrub wsunąć słupki w pożądane położenie, ustawiając je w sposób wskazany na odpowiednim schemacie. Po ustawieniu dokręć śruby, aby zabezpieczyć słupki.
- Postaw wózek i sprawdź, czy w powstałych przegrodach mieszczą się talerze/miski.
- Przed pierwszym użyciem naoliwić kółka, aby ułatwić poruszanie się wózka.

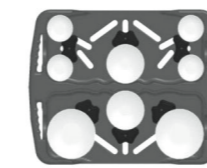

4 kolumny - Talerze 4 1/2"  
2 kolumny - Talerze 5 1/2" - 7"  
2 kolumny - Talerze 7" - 9"



4 kolumny - Talerze 9" - 13"

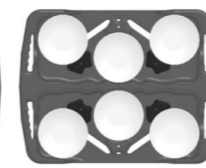

6 kolumn - Talerze 7" - 9"

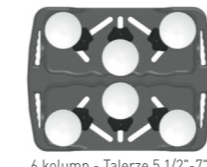

6 kolumn - Talerze 5 1/2" - 7"



5 kolumn - Talerze 5"  
2 kolumny - Talerze 9" - 13"



5 kolumn - Talerze 4 1/2"  
3 kolumny - Talerze 7" - 9"

NL

PL

# AMER★BOX®

## Caractéristiques:

- Design aux angles arrondis, parois en polyéthylène pour éviter d'endommager le mobilier environnant lorsque le chariot est en mouvement.
- Des piliers de séparation ajustables permettent le transport de contenants, d'assiettes et de plats de différentes tailles.
- Contient 45-60 assiettes d'un diamètre de 4,5 - 13 pouces. Capacité maximale selon la configuration des plats : 400 assiettes
- Poignée solide pour un transport aisé et sûr.  
Dimensions : 930x720x(H)775 mm

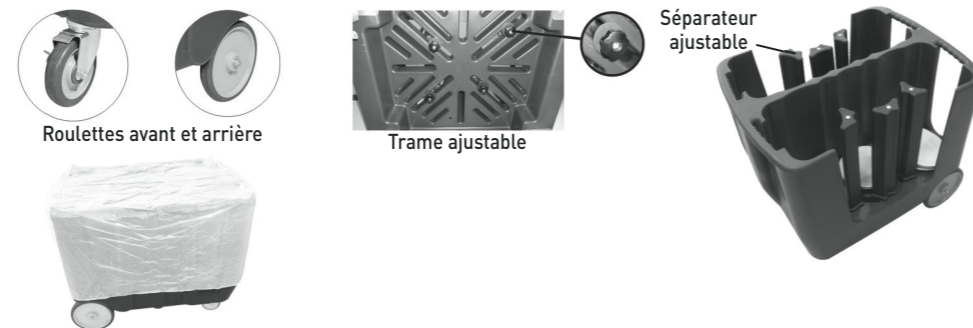

Protection en vinyle pour un stockage sanitaire.

## Consignes d'utilisation:

- Pour ajuster les guides verticaux, consulter les photos du modèle ci-dessous.
- Après avoir choisi une configuration d'assiettes, mettre le chariot sur le côté pour accéder aux vis et aux rondelles en plastique moulé.
- Après avoir desserré les vis, glisser les guides à la position souhaitée en s'assurant de les orienter comme indiqué dans la vue de dessus du modèle choisi. Lorsqu'ils sont en place, serrer complètement les vis en plastique moulé pour fixer les guides verticaux.
- Remettre le chariot à l'endroit et s'assurer que tous les diamètres permettront aux assiettes/bols de passer par les ouvertures.
- S'assurer de huiler préalablement les roulettes avant utilisation, afin de garantir un déplacement aisé du chariot.

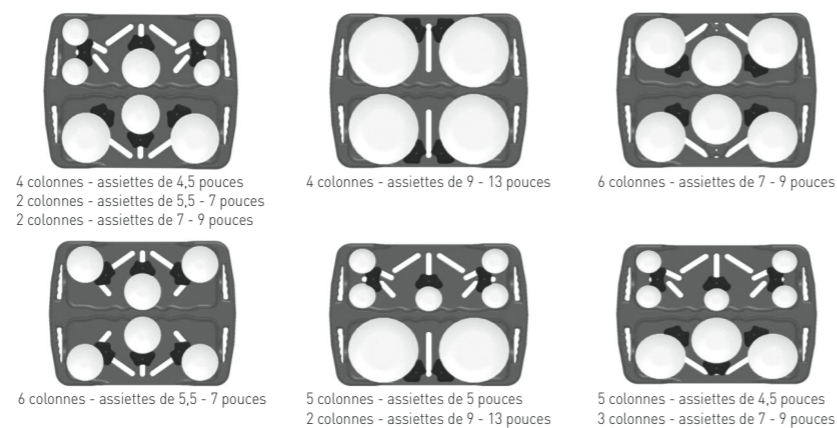

Fine Dine Sp. z o.o. Sp. k.  
02-486 Warszawa AL. Jeruzolimskie 200/2/0  
Tel: +48 22 631 29 09 Fax: +48 22 100 83 92  
e-mail: biuro@finedine.pl www.finedine.pl

## Caratteristiche:

- Design ad angoli arrotondati, pareti in polietilene, che impediscono danni all'arredamento circostante mentre il carrello è in movimento.
- Pilastri di separazione regolabili consentono il trasporto di contenitori, piatti e stoviglie di varie dimensioni.
- Contiene 45-60 piatti con un diametro di 4,5" - 13". Massima capacità delle configurazioni delle stoviglie: 400 piatti
- Robusta maniglia per un trasporto facile e sicuro.  
Dimensioni: 930x720x(H)775mm

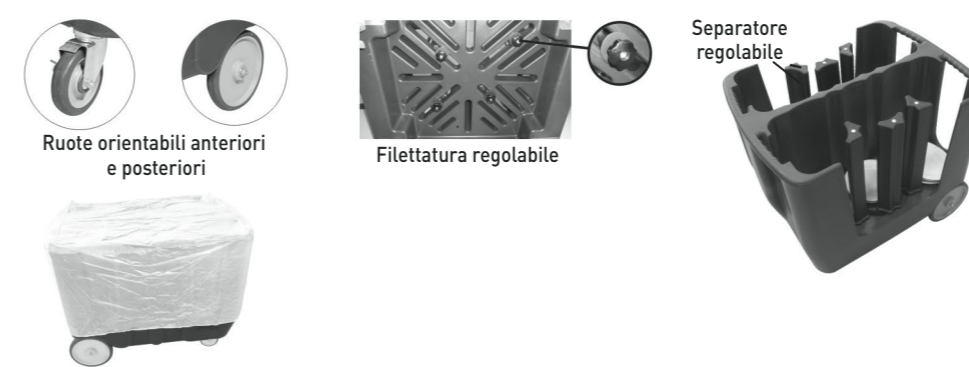

Copertura di vinile inclusa per deposito igienico.

## Istruzioni per l'uso:

- Per regolare le guide del montante, vedere qui sotto le foto delle configurazioni possibili.
- Una volta selezionata una configurazione di disposizione dei piatti, ruotare il carrello sul lato per accedere alla vite stampata in plastica e ai gruppi di rondelle.
- Dopo aver allentato le viti, fare scorrere le guide dei montanti nella posizione desiderata accertando di orientarle come mostrato nella vista dall'alto del modello selezionato. Una volta che sono posizionate, serrare saldamente le viti stampate in plastica in modo che i montanti siano fissati.
- Ripartire il carrello alla sua posizione e assicurarsi che tutti i diametri consentano a piatti/ciotole di entrare nelle aperture.
- Oliare preventivamente le ruote orientabili prima dell'uso per garantire un'agevole movimentazione del carrello.

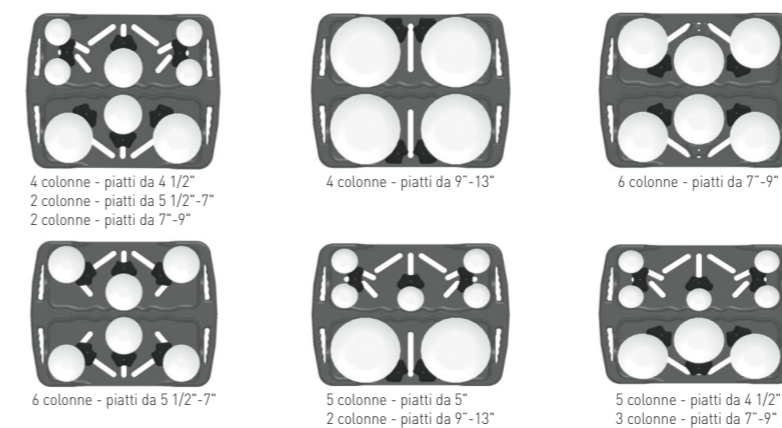

# AMER★BOX®

## Caracteristici:

- Design cu colțuri rotunjite, pereți din polietilenă, care previn deteriorarea mobilierului din jur în timpul deplasării căruciorului.
- Stâlpii ajustabili care separă permit transportul recipientelor, farfuriilor și vaselor de mărimi diferite.
- Ține 45-60 de farfurii cu un diametru de 4,5" - 13". Capacitate maximă configurații farfurii: 400 farfurii
- Mâner robust pentru transport facil și sigur.

Dimensiuni: 930x720x(1)775mm



Rotiță față și spate



Capac din vinil inclus pentru depozitare igienică.

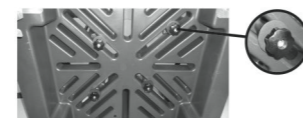

Filet ajustabil

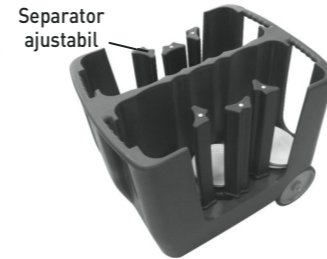

Separator ajustabil

## Instrucțiune pentru utilizator:

- Pentru a ajusta stâlpii de ghidare verticali, consultați fotografiile pentru opțiunea șablon de mai jos.
- Odată ce s-a ales o configurație de ținere a farfuriilor, întoarceți căruciorul pe partea laterală pentru a accesa ansamblurile de șuruburi mulate din plastic și șaibe.
- După desfacerea șuruburilor, glisați stâlpii de ghidare în poziția dorită, asigurându-vă că îi orientați astfel cum este prezentat în șablonul cu vedere de sus pe care l-ați ales. După ce aceștia sunt poziționați strângeți ferm șuruburile mulate din plastic astfel încât stâlpii verticali să fie asigurați.
- Întoarceți căruciorul înapoi în poziția aferentă și asigurați-vă că toate diametrele vor permite ca farfuriile/castroanele să încapă în deschideri.
- Asigurați-vă că prelubrifiați rotițele înainte de utilizare pentru a asigura deplasarea facilă a căruciorului.

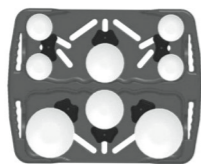

4 coloane - farfurii 4 1/2"  
2 coloane - farfurii de 5 1/2" - 7"  
2 coloane - farfurii de 7" - 9"



4 coloane - farfurii de 9" - 13"

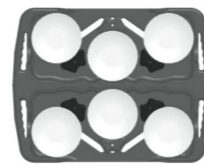

6 coloane - farfurii de 7" - 9"

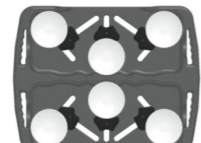

6 coloane - farfurii de 5 1/2" - 7"

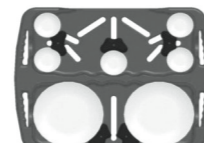

5 coloane - farfurii de 5"  
2 coloane - farfurii de 9" - 13"

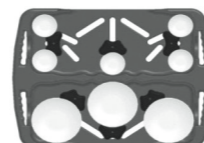

5 coloane - farfurii de 4 1/2"  
3 coloane - farfurii de 7" - 9"

Fine Dine Sp. z o.o. Sp. k.  
02-486 Warszawa AL. Jerolimskie 200/2/0  
Tel: +48 22 631 29 09 Fax: +48 22 100 83 92  
e-mail: biuro@finedine.pl www.finedine.pl

## Характеристики:

- Дизайн с закругленными углами, стенки из полиэтилена, что обеспечивает защиту окружающей мебели при движении тележки.
- Регулируемые разделительные столбики позволяют транспортировать контейнеры, тарелки и подносы разных размеров.
- Выдерживает 45-60 тарелок диаметром 4,5 - 13 дюймов. Максимальная вместимость: 400 тарелок
- Надежная ручка для удобной и безопасной транспортировки.



Передний и задний ролики



Виниловая крышка для соблюдения санитарных норм



Регулируемая резьба



Регулируемый разделитель

## Инструкция по использованию:

- Регулировка вертикальных направляющих показана на шаблонных фотографиях ниже.
- После выбора конфигурации размещения тарелок поверните тележку на бок для доступа к блокам пластиковых винтов и шайб.
- После ослабления винтов сдвиньте стойки направляющих в желаемое положение так, чтобы они были расположены, как показано на выбранном шаблоне. После установки положения плотно затяните пластиковые винты так, чтобы верхние стойки были закреплены.
- Поверните тележку в рабочее положение и убедитесь, что все диаметры установлены так, чтобы тарелки/блюда помещались в отверстиях.
- Обязательно смажьте ролики перед использованием, чтобы тележку было легко передвигать.

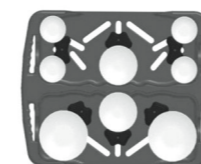

4 столбика - тарелки 4 1/2 дюйма  
2 столбика - тарелки 5 1/2 - 7 дюймов  
2 столбика - тарелки 7-9 дюймов



4 столбика - тарелки 9-13 дюймов

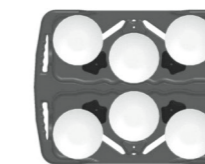

6 столбика - тарелки 7-9 дюймов

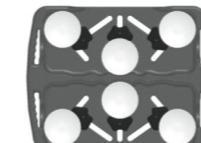

6 столбиков - тарелки 5 1/2 - 7 дюймов



5 столбиков - тарелки 5 дюймов  
2 столбика - тарелки 9-13 дюймов



5 столбиков - тарелки 4 1/2 дюйма  
3 столбика - тарелки 7-9 дюймов

RO

RU

# AMER★BOX®

## Χαρακτηριστικά:

- Οι στρογγυλεμένες γωνίες και τα τοιχώματα από πολυαιθυλένιο εμποδίζουν τη ζημιά στα γύρω έπιπλα ενώ μετακινείται ο κάδος.
  - Οι ρυθμιζόμενοι στύλοι επιτρέπουν τη μεταφορά δοχείων, πιάτων και δίσκων διαφορετικών μεγεθών.
  - Μπορεί να χωρέσει 45-60 πιάτα με διάμετρο 4,5" - 13". Μέγιστη χωρητικότητα δίσκων: 400 πιάτα
  - Ανθεκτική λαβή για εύκολη και ασφαλή μεταφορά.
- Διαστάσεις: 930x720x(H)775mm



Τροχοί εμπρός και πίσω

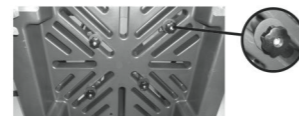

Ρυθμιζόμενο σπείρωμα

Ρυθμιζόμενος διαχωριστής



Κάλυμμα βινυλίου για υγιεινή αποθήκευση.

## Οδηγίες χρήστη:

- Για να προσαρμόσετε τους κατακόρυφους οδηγούς, ανατρέξτε στις φωτογραφίες επιλογών προτύπου παρακάτω.
- Αφού επιλέξετε διαμόρφωση τοποθέτησης πιάτων, γυρίστε τον κάδο στο πλάι για πρόσβαση στην πλαστική βίδα και τις ροδέλες.
- Αφού χαλαρώσετε τις βίδες, σύρετε τα σημάδια οδηγών στην επιθυμητή θέση και φροντίστε να τα προσανατολίσετε όπως φαίνεται στο πρότυπο της κάτοψης που έχετε επιλέξει. Αφού τα προσανατολίσετε, σφίξτε καλά τις πλαστικές βίδες για να ασφαλίσετε τους ορθοστάτες.
- Επιστρέψτε τον κάδο στην κανονική του θέση και σιγουρευτείτε ότι οι διάμετροι επιτρέπουν την τοποθέτηση των πιάτων/μπολ από τα ανοίγματα.
- Λαδώστε τους τροχούς πριν χρησιμοποιήσετε τον κάδο για να μην κάνουν θόρυβο.

GR



4 κολώνες - πιάτα 4 1/2"  
2 κολώνες - πιάτα 5 1/2"-7"  
2 κολώνες - πιάτα 7"-9"



4 κολώνες - πιάτα 9"-13"

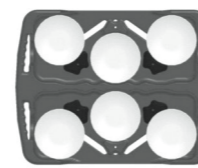

6 κολώνες - πιάτα 7"-9"

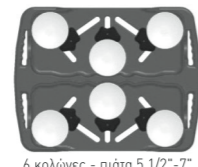

6 κολώνες - πιάτα 5 1/2"-7"



5 κολώνες - πιάτα 5"  
2 κολώνες - πιάτα 9"-13"



5 κολώνες - πιάτα 4 1/2"  
3 κολώνες - πιάτα 7"-9"

Fine Dine Sp. z o.o. Sp. k.  
02-486 Warszawa AL. Jerozolimskie 200/2/0  
Tel: +48 22 631 29 09 Fax: +48 22 100 83 92  
e-mail: [biuro@finedine.pl](mailto:biuro@finedine.pl) [www.finedine.pl](http://www.finedine.pl)