



CFS 344

GB Instructions for use
DE Bedienungsanleitung

FR Mode d'emploi
IT Manuale d'uso

Get to know your freezer.

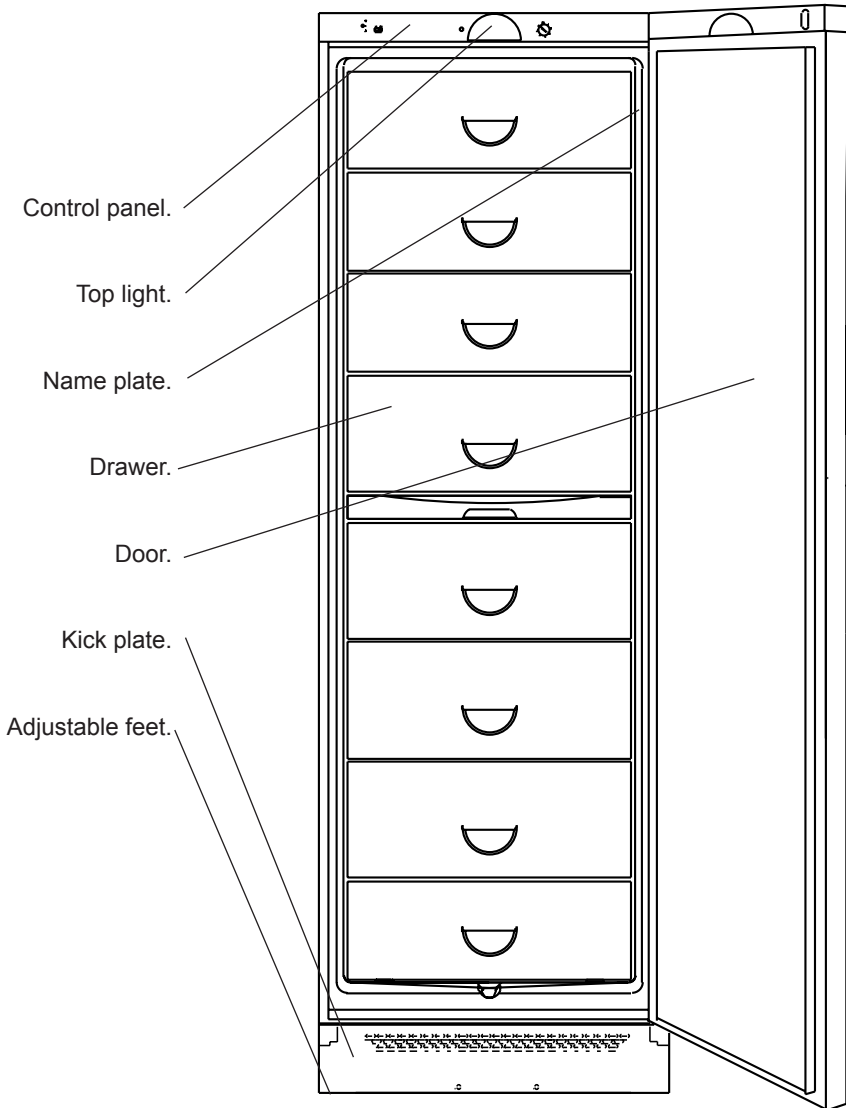

Warning.

In case this appliance contains hydrocarbon freezer please refer to guidelines listed below.

As the appliance contains a flammable freezer, it is essential to ensure that the freezer pipes are not damaged.

Standard EN378 specifies that the room in which you install your appliance must have a volume of 1m³ per 8 g of hydrocarbon freezer used in the appliances. This is to avoid the formation of flammable gas/air mixtures in the room where the appliance is located in the event of a leak in the freezer circuit. The quantity of the freezer used in your appliance is indicated on the rating plate.

WARNING: Keep ventilation openings in the appliance's cabinet or in the built-in structure clear of obstruction

WARNING: Do not use other **mechanical devices** or other means to accelerate the defrosting process than those recommended by the manufacturer

WARNING: Do not damage the refrigerant system

WARNING: Do not use **electrical appliances** inside the refrigerated storage compartment, unless they are of a type recommended by the manufacturer

WARNING: Do not expose the appliance to rain

WARNING: This appliance is not intended for use by young children or infirm persons unless they have been adequately supervised by a responsible person to ensure that they can use the appliance safely. Young children should be supervised to ensure that they do not play with the appliance

- Always keep the keys in a separate place and out of reach of children
- Before servicing or cleaning the appliance, unplug the appliance from the mains or disconnect the electrical power supply
- If the supply cord is damaged, it must be replaced by the manufacturer, its service agent, or similarly qualified persons in order to avoid a hazard
- **Relevant for Australia:** Supply cord fitted with a plug complies with AS/NZS 3112.
- Frost formation on the interior evaporator wall and upper parts is a natural phenomenon. Therefore, the appliance should be defrosted during normal cleaning or maintenance.
- Please note that changes to the appliance construction will cancel all warranty and product liability



Contents.

Get to know	2
Warning	3
Before starting the appliance.....	4
Maintenance.....	4
Installation	5
Technical data.....	5
Control panel	6
How to freeze	6
Defrosting the freezer.....	7
Has the appliance stopped working?.....	8
General advice	8
Change of light bulb.....	8
Lock.....	8
Change of hinge side.....	9
Warranty, spare parts	10
Disposal.....	11

Before starting the appliance

Check that the cabinet is undamaged. Please report any damage immediately to your dealer. Wash the cabinet and inner lining with a mild unscented detergent and wipe it dry. Do not use abrasive scouring powder, steel wool or similar.

Maintenance

The kick panel can be removed to facilitate a vacuum-cleaning of the floor.

Only use an unscented detergent when cleaning the cabinet inside.

You may remove the top panel and wash it when cleaning the cabinet inside.

Switch off the appliance and pull out the plug when cleaning the cabinet.

To make the cooling system work at its optimum it is necessary from time to time to clean the wire condensator and the compressor at the back of the cabinet by means of a brush or a vacuum cleaner. Remember to clean the drain.

Installation.

See drawings - page A and B. Install the cabinet in a dry place and so that it is not exposed to direct sunlight or any other heat source.

Place the cabinet in a level position. This is easily achieved by adjusting the adjustable feet at the front edge of the base.

The cabinet may not rest against a wall on its hinged side. When placing the cabinet on carpet or on wooden floor you should adjust it once more after some time as the cabinet might settle in soft foundations.

If you want to build the appliance into a cupboard you must consider 3 factors:

1. There must be space above the appliance in order to make the cooling system work satisfactorily.
2. When the door is opened the appliance takes up more room than the width of the cabinet and therefore the door must either be placed outside the cupboard or there must be a space of at least 1,5 cm at the hinge side.
3. The distance to the wall at the hinge side must be of a sufficient size.

Furthermore it is possible to build together two appliances. If one of these is a wine cabinet please observe a min. distance of 25mm between the cabinet in order to keep cooling performance intact.

It is safest to place the earthed wall socket above the appliance and at least 1.7 / 2.0 m above the floor. Any local installation rules for appliances of this kind must be observed.

During a storm the electricity supply might be cut off. You should be aware of this when installing the appliance in weekend cottages or elsewhere where you would not

immediately observe that the power has been cut off. Construction and details in the accessories are subject to alteration without previous notice.

Technical data

This device complies with relevant EU directives including Low Voltage Directive 2006/95 EEC. and Electromagnetic Compatibility Directive 2004/108/EC

The rating plate provides various technical information as well as type and serial number.

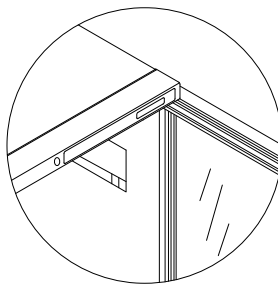

Control panel.

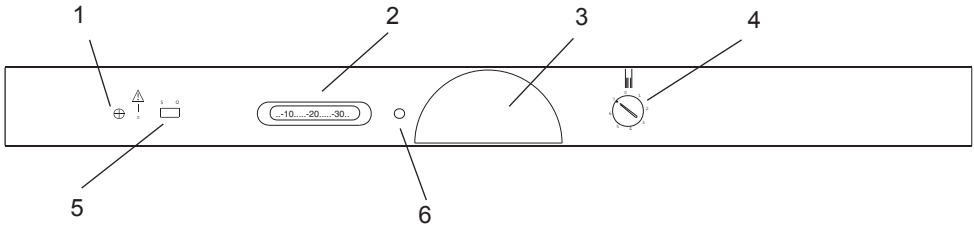

1. Yellow pilot lamp lights when freezing switch is activate.

2. Thermometer (not in all appliance).

3. Lighting

4. Thermostat knop.

5. Super freezing switch.

6. Door switch, lighting.

How to freeze.

To keep food at its best, items must be frozen to -18°C as quickly as possible. Activating the Super Freeze function reduces freezer temperature to -25°C . If items weighing 3 kg or more are to be frozen, the Super Freeze button should be activated about 24 hours in advance.

To freeze smaller quantities, it is sufficient to activate Super Freeze just a couple of hours in advance, or even at the same time as items are placed in the freezer. There is no need to use Super Freeze when pre-frozen items are placed in the freezer or when small, single items are involved.

Super Freeze

If more than 3 kg of fresh items are to be frozen, proceed as follows:

1. Press the Super Freeze button (the yellow lamp lights up). The freezer then operates at maximum capacity (the compressor runs continuously).
2. Activate Super Freeze 24 hours before placing fresh items in the freezer.
3. After placing fresh items in the freezer, leave Super Freeze on for a further 24 hours.
4. Then press the Super Freeze button again (the yellow lamp goes off).

Defrosting the freezer.

The goods and the humidity of the air will gradually cause frost and ice to form in the freezer unit. A thin layer of frost or ice does not affect the functioning of the freezer, but the thicker the coating, the higher the energy consumption. A little loose frost can be scraped off with a plastic or wooden scraper. (Never use a knife or other sharp tool, as this may damage the evaporator unit). When the frost and ice is about 4-5 mm thick, the freezer must be defrosted. Do this as follows:

1. Switch off the unit by turning the thermostat knob to zero.
2. Pull out the spout at the bottom of the freezer and put a bowl under it.
3. Take the food out. Keep it in the fridge or packed in newspaper to keep it as cold as possible.
4. Place a bowl of hot (not boiling) water in the freezer.
5. When the ice has melted, clean the freezer with water and a little detergent. Wipe dry with a soft cloth.
6. Set the thermostat button again. Push in the freezing button if there is a lot of food to be put in the unit.
7. Put the food in again when the temperature has reached -18°C - you can see this on the freezer thermometer (it takes about an hour).
8. Switch off the freezing button.

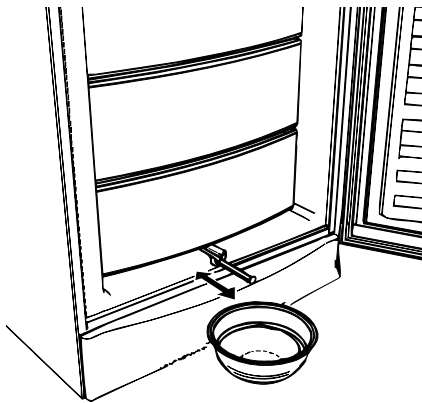

For defrosting pull out the drain water extension over a bowl.

Has the appliance stopped working?

Before calling a repairman, check that the plug is properly plugged into the wall socket.

- The fuse is intact.
- The power has not been cut off.
- All controls are correctly set.
- Switch off the cabinet for 15 minutes (for instance at the thermostat). Switch back on and after 5 minutes check whether frost has formed on the evaporator.
- Do not open the cabinet unnecessarily.

Change of light bulb.

Remove the mains plug from the socket. The lightbulb is changed like a normal light bulb.

Bulb designation: 12W E14.

Please note:

The light bulb have a rating of max. 12W.

General advice.

The appliance is equipped with a high-quality skin condenser.

Therefore, a slight heating of the side walls is quite normal.

Lighting

This appliance is equipped with a device which causes the light to switch off if the door is left open for abnormally long time.

When the door has been closed for a couple of minutes, the light switch returns to normal operation.

Mounting of lock for appliance with 1 door.

(Optional extra.)

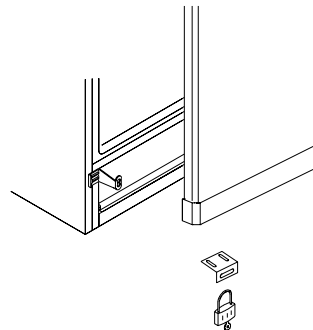

Change of hinge side.

1) Dismount the top hinge. The hinge is to be used later as top hinge at the opposite side. Lift off the door.

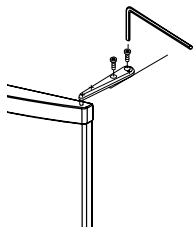

4) Adjusting the bottom door: Loosen the 3 screws in the bottom hinge and push the bottom hinge to the required side. Tighten the screws and mount the kick plate.

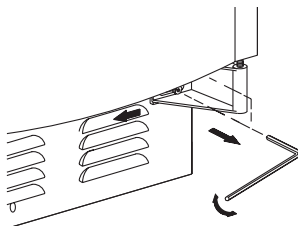

2) Remove the kick plate. The bottom hinge is dismantled at the 3 screws. The hinge is turned 180° and mounted on the opposite side.

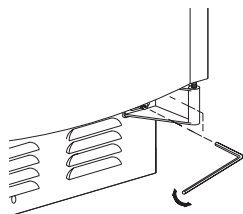

3) Adjustment of the top door: loosen the screws in the hinge above the door, loosen the hinge above the door and turn the hinge to the wanted side. Tighten the screws.

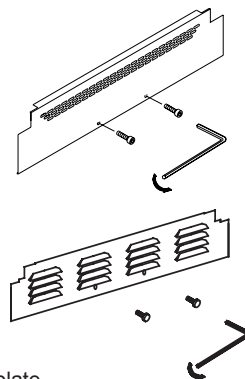
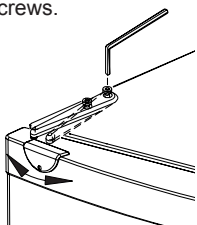

The kick plate.

5) Move the handle.



Warranty, spare parts and service.

Warranty disclaimer

Faults and damage caused directly or indirectly by incorrect operation, misuse, insufficient maintenance, incorrect building, installation or mains connection. Fire, accident, lightning, voltage variation or other electrical interference, including defective fuses or faults in mains installations.

Repairs performed by others than approved service centres and any other faults and damage that the manufacturer can substantiate are caused by reasons other than manufacturing or material faults are not covered by the warranty.

Please note that changes to the construction of the appliance or changes to the component equipment of the appliance will invalidate warranty and product liability, and the appliance cannot be used lawfully. The approval stated on rating plate will also be invalidated.

Transport damage discovered by the buyer is primarily a matter to be settled between the buyer and the distributor, i.e. the distributor must ensure that such complaints are resolved to the buyer's satisfaction.

Before calling for technical assistance, please check whether you are able to rectify the fault yourself. If your request for assistance is unwarranted, e.g. if the appliance has failed as a result of a blown fuse or incorrect operation, you will be charged the costs incurred by your call for technical assistance.

Spare parts

When ordering spare parts, please state the type, serial and production numbers of your appliance. This information is given on the rating plate. The rating plate contains various technical information, including type and serial numbers.

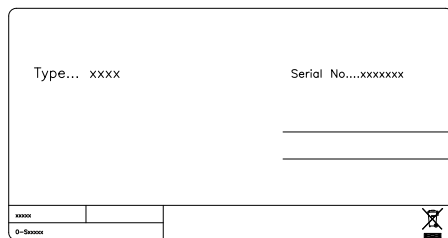

Disposal

Information for Users on Collection and Disposal of Old Equipment and used Batteries



These symbols on the products, packaging, and/or accompanying documents mean that used electrical and electronic products and batteries should not be mixed with general household waste. For proper treatment, recovery and recycling of old products and used batteries, please take them to applicable collection points, in accordance with your national legislation and the Directives 2002/96/EC and 2006/66/EC.

By disposing of these products and batteries correctly, you will help to save valuable resources and prevent any potential negative effects on human health and the environment which could otherwise arise from inappropriate waste handling.

For more information about collection and recycling of old products and batteries, please contact your local municipality, your waste disposal service or the point of sale where you purchased the items.

Penalties may be applicable for incorrect disposal of this waste, in accordance with national legislation.



For business users in the European Union.

If you wish to discard electrical and electronic equipment, please contact your dealer or supplier for further information.

[Information on Disposal in other Countries outside the European Union]

These symbols are only valid in the European Union. If you wish to discard this product, please contact your local authorities or dealer and ask for the correct method of disposal.

Note for the battery symbol (bottom two symbol examples):



This symbol might be used in combination with a chemical symbol. In this case it complies with the requirement set by the Directive for the chemical involved.

Beginnen Sie, Ihre Gefrierschrank zu kennen:

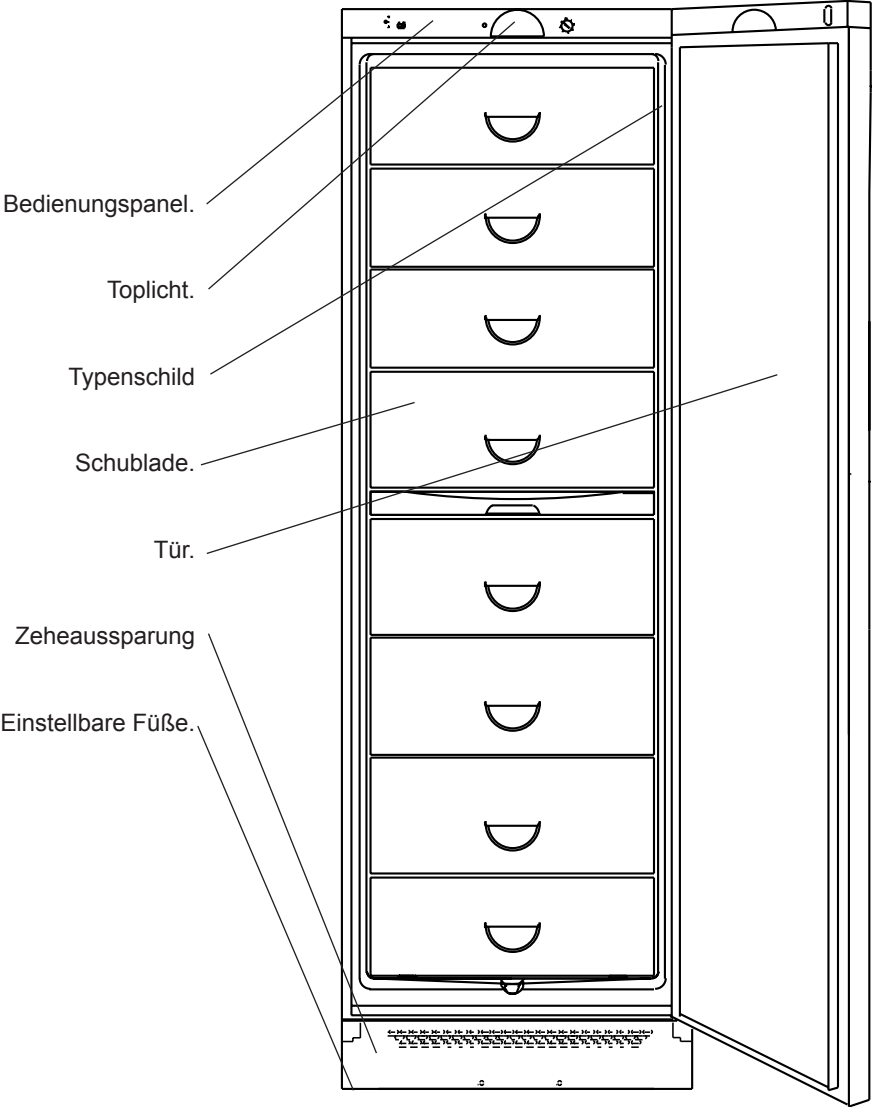

Warnung.

Falls dieses Gerät Kohlenwasserstoff-Kältemittel enthält, sehen Sie bitte die untenstehenden Richtlinien.

Da ein brennbares Gas als Kältemittel in diesem Gerät dient, ist es wichtig sicherzustellen, dass kein Teil des Kühlkreislaufs oder der Röhren beschädigt ist.

Der Standard EN378 spezifiziert, dass der Raum, in dem das Gerät installiert wird, ein Volumen von 1m³ pro 8 g Kohlenwasserstoff-Kältemittel, das im Gerät verwendet ist, haben soll. Dies ist zu beachten, um die Bildung von leicht entzündlichen Gasgemischen in dem Raum, wo das Gerät installiert ist, zu vermeiden, falls eine Undichtigkeit des Kühlkreislaufs entsteht. Die Menge von Kältemittel im Gerät ist auf dem Typenschild angegeben.

WARNUNG: Decken Sie die Lüftungsöffnungen im Kabinett am Gerätes oder am Einbaumodul nicht ab.

WARNUNG: Verwenden Sie keine anderen mechanischen Geräte oder Hilfsmittel um den Entfrostsprozess zu beschleunigen, als die Geräte, die vom Hersteller empfohlen sind.

WARNUNG: Beschädigen Sie nicht den Kühlkreislauf.

WARNUNG: Verwenden Sie keine elektrischen Geräte im Gerät, es sei denn, dass die Geräte vom Hersteller empfohlen sind.

WARNUNG: Das Gerät nicht dem Regen aussetzen.

WARNUNG: Das Gerät ist nicht für den Gebrauch durch kleine Kinder bestimmt, es sei denn, dass es

ausreichend von einer verantwortlichen Person überprüft ist, dass sie das Gerät vertretbar verwenden können. Kleine Kinder müssen beaufsichtigt werden, um sicherzustellen, dass sie nicht mit dem Gerät spielen. Der Schlüssel ist an einer separaten Stelle und unzugänglich für Kinder aufzubewahren.

- Vor Reparatur oder Reinigung des Gerätes den Netzstecker von der Steckdose ziehen.
- Wenn die Anschlussleitung beschädigt ist, muss sie nur vom Hersteller, dem Serviceagent des Herstellers oder einem anderen Fachmann ausgewechselt werden, um Gefahr zu vermeiden.
- Bildung von Reif auf der inneren Verdampferplatte und den obersten Teile ist normal. In Verbindung mit Reinigung oder Wartung muss das Gerät deshalb entfrosten werden.
- Beachten Sie bitte, dass Änderungen der Konstruktion dieses Gerätes zur Folge haben, dass die Garantie und Produkthaftung erlöschen.

Inhaltsverzeichnis.

Beginnen Sie	2
Warnung	3
Erstmalige Inbetriebnahme.....	4
Wartung	4
Aufstellen.....	5
Technische Daten	5
Bedienungspanel.....	6
Wie man einfriert.	6
Abtauen des Gefrierteils.	7
Betriebsstörungen	8
Generelle Information.....	8
Auswechslung der Glühbirne.....	8
Montierung vom Schloss	8
Wechsel des Türanschlags	9
Reklamation und Service.....	10
Entsorgung	11

Erstmalige Inbetriebnahme.

Gerät auf eventuelle Transportschäden untersuchen. Beschädigtes Gerät nicht in Betrieb nehmen, im Zweifel beim Lieferanten rückfragen. Schrank und Türen außen und innen mit mildem, nicht parfümiertem Geschirrspülmittel reinigen und abtrocknen. Keine scheuernden Mittel, Stahlwolle oder dergleichen verwenden.

Wartung.

Während des Reinigens das Gerät abschalten und Netzstecker ziehen.

Zur Innenreinigung sollte nicht parfümiertes Geschirrspülmittel verwendet werden. Dabei eventuell obere Abdeckung abnehmen und ebenfalls reinigen.

Die Bodenabdeckung kann abmontiert werden, wonach die Unterlage mit einem Staubsauger entstaubt werden kann.

Damit das Kühlsystem optimal funktionieren kann, müssen Sie von Zeit zu Zeit den Drahtkondensator und den Kompressor auf der Schrankrückseite mit einer Bürste oder einem Staubsauger reinigen.

Aufstellen.

Siehe Skizzen Seite A+B.

Das Gerät an einem trockenen Platz aufstellen und zwar so, daß es nicht direkter Sonnenbestrahlung oder einer anderen Wärmequelle ausgesetzt wird.

Das Gerät waagrecht aufstellen, was durch die höhenverstellbaren Vorderfüße leicht zu erreichen ist. Das Gerät darf mit der Türanschlagseite nicht an einer Mauer anliegen. Falls der Schrank auf einem Teppich oder auf einem Holzfußboden aufgestellt wird, sollte die Höhe nach einer gewissen Zeit wieder eingestellt werden, da solches Material meistens etwas nachgibt.

Wenn das Gerät in einen Schrank o.dgl. eingebaut werden soll, müssen 3 Faktoren berücksichtigt werden:

1. Über dem Gerät muß für einen passenden Luftspalt gesorgt werden, damit das Kühlsystem zufriedenstellend funktionieren kann.
2. Wenn die Tür geöffnet wird, ist das Gerät faktisch breiter. Das heißt, daß entweder die Tür außerhalb eines Einbauschranks sein muß, oder an der Scharnierseite ein Abstand zur Schrankwand von mindestens 1,5 cm sein muß.
3. Zwischen dem Gerät und der Wand u.dgl. muß in der Scharnierseite ein passender Abstand sein.

Ist einer der beiden ein Weinkühler so ist zu beachten, dass ein Abstand von min. 25mm zwischen den beiden Schränken bestehen muss um das Kühlsystem sicherzustellen.

Die Einbaumaße gehen aus den Skizzen hervor. Bei Gewitter kann es zu Stromausfall kommen. Kontrollieren Sie bitte die korrekte Funktionsweise.

Technische Daten.

Dieses Gerät entspricht den einschlägigen EU-Richtlinien einschließlich:

Niederspannungsrichtlinie 2006/95/EEC
Elektromagnetische Kompatibilitätsrichtlinie 2004/108/EC

Das Typenschild, das sich im Gerät befindet, enthält verschiedene technische Angaben sowie Typen- und Seriennummer.

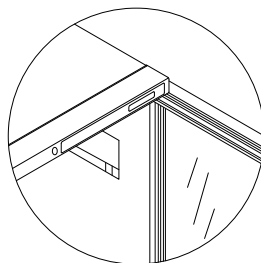

Bedienungspanel.

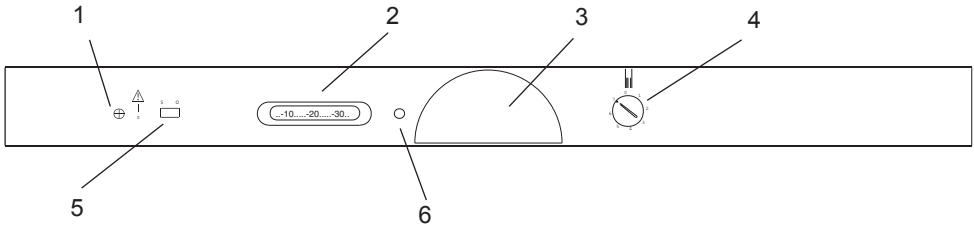

1. Gelbe Kontroll-Lampe beleuchtet, wenn einfrierender Schalter aktivieren ist.
2. Thermometer (nicht in allen Modellen)
3. Licht.
4. Thermostatsschalter.
5. Schnellfrierschalter
6. Türschließer, licht

Wie man einfriert.

Gefrieren.

Um die Qualität der Lebensmittel zu erhalten, müssen sie möglichst schnell auf -18 °C tiefgekühlt werden.

Mit eingeschalteter Schnellgefrierfunktion sinkt die Temperatur während des Gefriervorgangs auf -25 °C. Sollen mehr als 3 kg Waren eingefroren werden, ist der Schnellgefrierknopf ca. 24 Stunden vorher zu aktivieren.

Bei kleineren Mengen genügt es, die Schnellgefrierfunktion ein paar Stunden vor oder beim Einlegen der frischen Waren einzuschalten.

Schnellgefrieren.

Beim Einfrieren von mehr als 3 kg ist folgendermaßen zu verfahren:

1. Schnellgefrierknopf drücken (gelbe Leuchte leuchtet). Das Gefriergerät arbeitet nun mit höchster Leistung (der Kompressor läuft ständig).
2. Die Schnellgefrierfunktion bereits 24 Stunden vor dem Einlegen der neuen Waren einschalten.
3. Das neue Gefriergut in die Truhe legen und die Schnellgefrierfunktion weitere 24 Stunden lang verwenden.
4. Danach den Knopf heraus drücken (die gelbe Leuchte erlischt).

Abtauen des Gefrierteils.

Die Gefriergüter und die Feuchtigkeit der Luft werden allmählich Reif- und Eisbindungen im Schrank verursachen. Eine dünne Reif- oder Eisschicht wird die Funktion des Geräts nicht beeinträchtigen - je dicker aber die Schicht, je größer der Energieverbrauch.

Ein loser Reifansatz lässt sich mit einem Kunststoff- oder Holzschaber entfernen. (Nie Messer oder andere scharfkantige Gegenstände verwenden, da dadurch die Verdampfeinheit beschädigt werden kann.) Wenn der Reifansatz 4-5 mm dick ist, sollte das Gefriergerät abgetaut werden. Gehen Sie wie folgt vor:

- 1 Den Schrank durch Drehen des Thermostatknopfes auf „0“ abstellen.
- 2 Die Drainiertülle unten im Schrank ausziehen, und eine Schale darunter stellen.
- 3 Das Gefriergut herausnehmen. In Zeitungspapier einwickeln oder im Kühlschrank aufbewahren, damit die Lebensmittel möglichst kalt gelagert werden.
- 4 Stellen Sie eine Schale mit heißem (nicht kochendem) Wasser in das Gefriergerät
- 5 Wenn das Eis geschmolzen ist, wird das Gefriergerät mit warmem Wasser und etwas Geschirrspülmittel gereinigt. Mit einem weichen Tuch abtrocknen.
- 6 Den Thermostatknopf wieder einstellen. Wenn viele Gefriergüter wieder in den Schrank zurückgelegt werden sollen, soll der Gefrierschalter eingeschaltet werden.
- 7 Das Gefriergut wieder in den Schrank legen, wenn die Temperatur -18°C erreicht hat - wird aus dem Thermometer hervorgehen. (Es dauert etwa 1 Stunde.)
- 8 Den Gefrierschalter ausschalten.

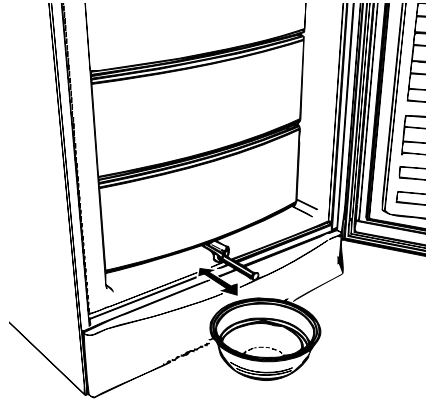

Die Drainiertülle unten im Schrank ausziehen, und eine Schale darunter stellen.

Betriebsstörungen.

Bevor Sie sich an den Kundendienst wenden, kontrollieren Sie bitte folgendes:

- ob der Stecker richtig in der Steckdose sitzt,
- ob die Sicherung durchgebrannt ist,
- ob der Strom ausgefallen ist,
- ob das Bedienfeld korrekt eingestellt ist,
- Stellen Sie das Gerät eventuell am Thermostat ab. Schalten Sie nach 15 Minuten wieder ein und kontrollieren Sie nach weiteren 5 Minuten, ob sich am Verdampfer Reif gebildet hat.
- Den Schrank nicht unnötigerweise öffnen.

Auswechslung der Glühbirne.

Stecker aus der Steckdose ziehen. Die Glühbirne wie eine normale Birne auswechseln.

Bezeichnung der Glühbirne: 12 W E 14

Merke: Die Glühbirne darf **max. 12 W** sein.

Montierung vom Schloss

(Sonderzubehör)

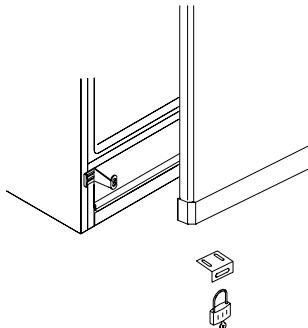

Generelle information.

Dieses Gerät ist mit einem hochwertigen Innenkondensator versehen. Deshalb ist es ganz normal, dass sich die Seitenwände ein bisschen warm anfühlen.

Beleuchtung.

Dieses Gerät ist mit einer Vorrichtung versehen, die das Licht ausschaltet, wenn die Tür ungewöhnlich lange offen/ angelehnt steht. Wenn die Tür einige Minuten geschlossen ist, wird die Vorrichtung ausgeschaltet, und das Licht wird sich wieder auf normale Weise einschalten.

Wechsel des Türanschlags

Falls Sie den Wunsch haben, den Türanschlag zu wechseln, gehen Sie wie folgt vor:

1) Oberes Scharnier abmontieren. Wird später als oberes Scharnier auf der entgegengesetzten Seite verwendet.
Tür ausheben.

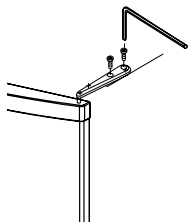

4) Justierung der unteren Türseite: Die 2 Schrauben im unteren Scharnier lockern und das untere Scharnier zur gewünschten Seite verschieben. Die Schrauben anziehen, und die Fußleiste montieren.

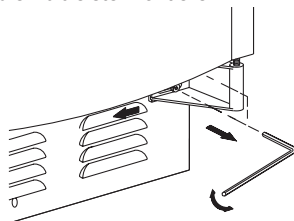

2) Mittlere Schrauben in der neuen Scharnierseite abmontieren. Untere Türseite montieren und mittleres Scharnier festschrauben. Obere Tür montieren und oberes Scharnier festschrauben.

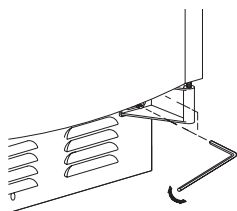

Die Fußleiste.

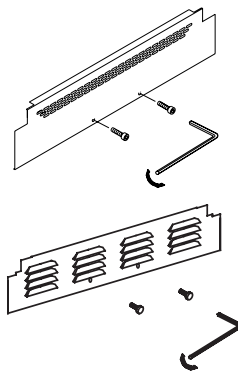

3) Obere Türseite justieren: Schrauben im Scharnier über der Tür lockern und Scharnier zur gewünschten Seite drehen. Schrauben anziehen.

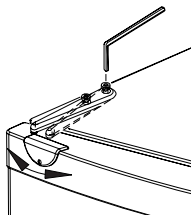

5) Handgriff umsetzen. Die Blendpfropfen für die Grifflöcher montieren.



Reklamation, Ersatzteile und Service.

Der Lieferant haftet nicht für Fehler oder Schäden, die direkt oder indirekt durch Fehlbedienung, Missbrauch, mangelhafte Wartung, fehlerhaften Einbau, fehlerhafte Aufstellung oder fehlerhaften Anschluss sowie Feuer, Unfall, Blitzschlag, Spannungsänderungen oder andere elektrische Störungen – wie z.B. defekte Sicherungen oder Fehler in der Netzinstallation – sowie von anderen als den von dem Lieferanten vorgeschriebenen

Reparaturbetrieben ausgeführten Reparaturen verursacht wurden, und allgemein nicht für Fehler und Schäden, die der Lieferant nachweislich auf andere Ursachen als Fabrikations- und Materialfehler zurückführen kann. Diese Fehler oder Schäden fallen nicht unter das Reklamationsrecht.

Transportschäden, die der Anwender feststellt, sind primär eine Sache zwischen ihm und dem Händler, d.h. der Händler hat den Anwender zufrieden zu stellen.

Bevor Sie den Kundendienst rufen, prüfen Sie bitte, ob Sie den Fehler selbst beheben können (siehe Fehlersuche). Ist Ihr Hilfeverlangen unberechtigt, beispielsweise weil das Versagen des Geräts auf eine defekte Sicherung oder Fehlbedienung zurück zu führen ist, gehen die Kosten für den Servicebesuch zu Ihren Lasten.

Ersatzteile

Bitte bei der Ersatzteilbestellung Typ- und Seriennummer sowie Produktionsnummer angeben. Diese Angaben finden Sie auf dem Typenschild. Das Typenschild enthält verschiedene technische Angaben, u.a. auch Typ- und Seriennummer. Denken Sie daran! Stets nur autorisierte Handwerker zu beauftragen, wenn ein Teil repariert oder ausgewechselt werden muss!

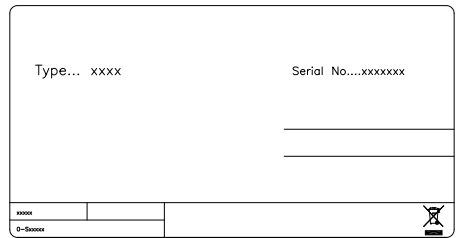

Entsorgung.

Benutzerinformation zur Sammlung und Entsorgung von veralteten Geräten und benutzten Batterien.



Diese Symbole auf den Produkten, Verpackungen und/oder Begleitdokumenten bedeuten, dass benutzte elektrische und elektronische Produkte und Batterien nicht in den allgemeinen Hausmüll gegeben werden sollen. Bitte bringen Sie diese alten Produkte und Batterien zur Behandlung, Aufarbeitung bzw. zum Recycling gemäß Ihrer Landesgesetzgebung und den Richtlinien 2002/96/EG und 2006/66/EG zu Ihren zuständigen Sammelpunkten.

Indem Sie diese Produkte und Batterien ordnungsgemäß entsorgen, helfen Sie dabei, wertvolle Ressourcen zu schützen und eventuelle negative Auswirkungen auf die menschliche Gesundheit und die Umwelt zu vermeiden, die anderenfalls durch eine unsachgemäße Abfallbehandlung auftreten können.

Wenn Sie ausführlichere Informationen zur Sammlung und zum Recycling alter Produkte und Batterien wünschen, wenden Sie sich bitte an Ihre örtlichen Verwaltungsbehörden, Ihren Abfallentsorgungsdienstleister oder an die Verkaufseinrichtung, in der Sie die Gegenstände gekauft haben.

Gemäß Landesvorschriften können wegen nicht ordnungsgemäßer Entsorgung dieses Abfalls Strafgerichte verhängt werden.



Für geschäftliche Nutzer in der Europäischen Union.

Wenn Sie elektrische oder elektronische Geräte entsorgen möchten, wenden Sie sich wegen genauerer Informationen bitte an Ihren Händler oder Lieferanten.

[Informationen zur Entsorgung in Ländern außerhalb der Europäischen Union]

Diese Symbole gelten nur innerhalb der Europäischen Union. Bitte treten Sie mit Ihrer Gemeindeverwaltung oder Ihrem Händler in Kontakt, wenn Sie dieses Produkt entsorgen möchten, und fragen Sie nach einer Entsorgungsmöglichkeit.



Hinweis zum Batteriesymbol (unter zwei Symbolbeispiele):

Dieses Symbol kann in Kombination mit einem chemischen symbol verwendet werden. In diesem Fall erfüllt es die Anforderungen derjenigen Richtlinie, die für die betreffende Chemikalie erlassen wurde.

Finissez par connaître votre congélateur.w

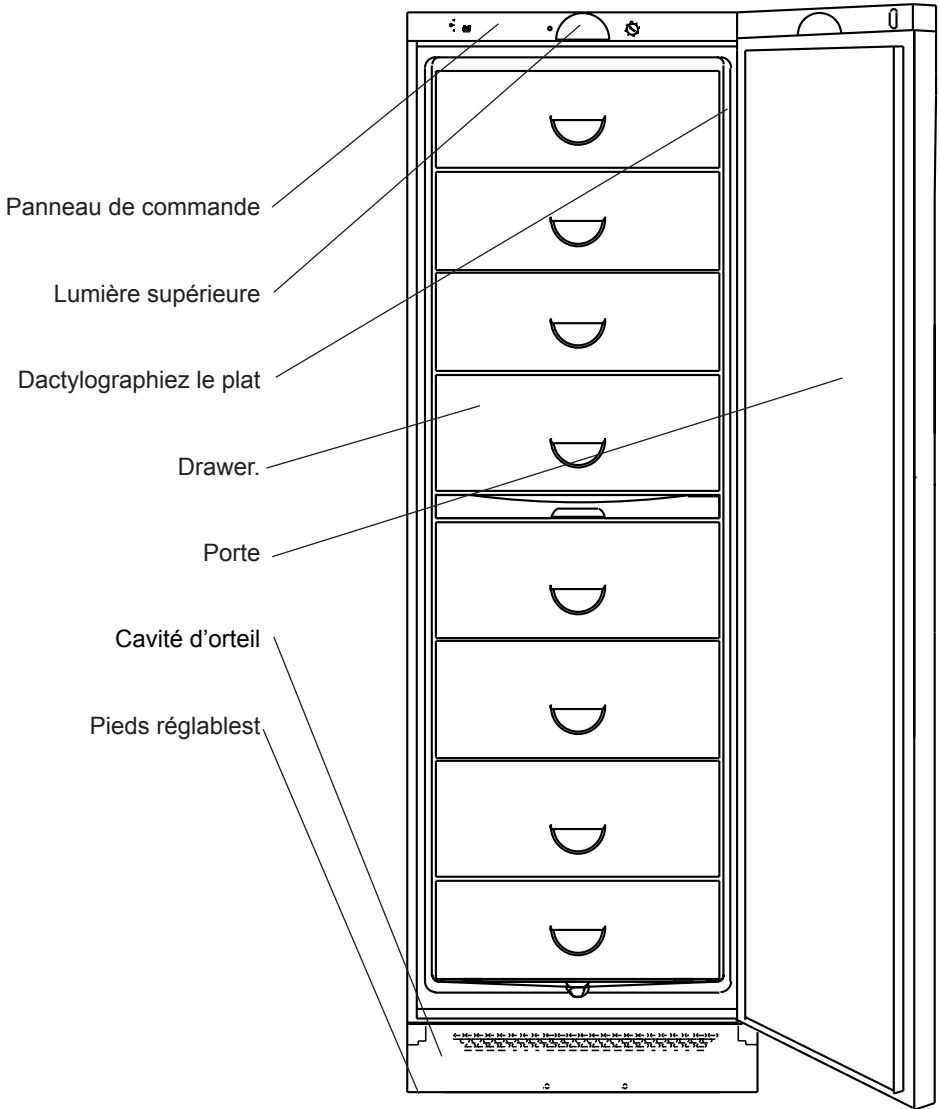

Avant d'utiliser le congélateur.

Dans le cas où cet appareil contient du congélateur à l'hydrocarbure veuillez suivre les directives énumérées ci-dessous.

Puisque l'appareil contient un congélateur inflammable, il est essentiel de s'assurer que les conduits du fluide congélateur ne sont pas endommagés. La norme EN378 précise que la pièce dans laquelle vous installez votre appareil doit posséder un volume de 1 m³ par 8 g de congélateur avec des hydrocarbures utilisés dans l'appareil afin d'éviter la formation de mélanges gaz/air inflammables dans la pièce où l'appareil est installé pour le cas où il y aurait une fuite dans le circuit du de congélateur. La quantité de congélateur utilisée dans votre appareil est indiquée sur la plaque signalétique.

AVERTISSEMENT: Gardez les ouvertures de ventilation sur le boîtier de l'appareil, ou sur la structure incorporée, libres de toute obstruction.

AVERTISSEMENT: Ne pas utiliser d'appareils mécaniques ou autres moyens pour accélérer la décongélation sauf ce qui est recommandé par le fabricant.

AVERTISSEMENT: Ne pas endommager le système de réfrigération.

AVERTISSEMENT: Ne pas utiliser des appareils électriques à l'intérieur du compartiment de stockage sauf s'ils sont d'un type recommandé par le fabricant.

AVERTISSEMENT: L'appareil ne doit pas être exposé à la pluie.

AVERTISSEMENT: Cet appareil n'est pas conçu pour une utilisation par de jeunes enfants ou des personnes handicapées sauf si elles sont adéquatement surveillées par une personne responsable afin de s'assurer qu'ils peuvent utiliser l'appareil en sécurité. Les enfants devraient être surveillés pour s'assurer qu'ils ne jouent pas avec l'appareil.

- Conserver les clés à un endroit distinct et hors de portée des enfants.
- Avant de faire l'entretien ou le nettoyage de l'appareil, débranchez-le de son alimentation ou ouvrez les coupe-circuits d'alimentation.
- Si le fil d'alimentation est endommagé, il doit être remplacé par le fabricant, ses représentants pour le service ou par des personnes qualifiées afin d'éviter les dangers.
- La formation de givre sur les parois intérieures de l'évaporateur et les parties supérieures est un phénomène naturel et par conséquent l'appareil doit être dégivré pendant l'entretien ou le nettoyage normal.
- Prenez note que toute modification de l'appareil annulera toutes les garanties et la responsabilité du fabricant.

Index.

Finissez par connaître votre congélateur.	2
Avant d'utiliser le congélateur.....	3
Mise en marche - première fois.....	4
Entretien	4
Installation	5
Caractéristiques techniques	5
Utilisation de l'armoire.	6
Comment geler.	6
Dégivrage du congélateur.....	7
En cas de panne.....	8
Conseil général.....	8
Remplacement de l'ampoule électrique ..	8
Montage de la serrure pour.	8
Changement de cote des charnières.....	9
Garantie, pièces de rechange et service après-vente.....	10
Mise au rebut.....	11

Mise en marche - première fois.

Vérifier si l'armoire est en bon état. Les dé-gâts survenus en cours de transport devront immédiatement être signalés au dépositaire.

Laver les parois extérieures de l'armoire et les portes avec un produit à vaisselle doux et non parfumé, puis essuyer. Ne pas utiliser de décapants risquant de faire des rayures, de laine d'acier, etc.

Entretien.

Le nettoyage des parois intérieures doit être effectué à l'aide d'un produit à vaisselle non parfumé.

Retirer éventuellement le panneau supérieur et le laver en même temps que les parois intérieures.

Mettre l'armoire hors circuit pendant le nettoyage et la débrancher. Le panneau inférieur peut s'enlever, ce qui permet de passer l'aspirateur en-dessous. Page B.

Ne pas oublier de nettoyer le bac d'écoulement.

Installation.

Page A+B

L'armoire doit être placée dans un endroit sec et de manière à ne pas être exposée aux rayons du soleil ou à toute autre source de chaleur.

Lors de la mise en place, l'armoire doit être d'aplomb, ce qui s'obtient aisément grâce aux pieds réglables à l'avant du socle. L'armoire ne doit pas être appuyée contre un mur du côté charnières.

S'il est installé sur un tapis ou un plancher en bois, il convient de s'assurer au bout de quelque temps qu'il est toujours de niveau, car il y a risque de tassement sur une assise molle.

Pour montage encastré congélateur à bouteilles/cave à vin dans une armoire il faut prendre 2 facteurs en considération (Page A+B):

1. Il faut qu'il y ait un espace suffisant au-dessus, en arrière et au côté de l'appareil.
2. Il faut qu'il y ait un espace suffisant entre l'appareil et le mur et similaires au côté de charnière.

La prise murale avec mise à la terre doit être placée au-dessus de l'armoire, à 2,0 m du sol.

Les prescriptions locales éventuelles relatives à l'installation de réfrigérateurs doivent être observées.

En cas d'orage, il peut y avoir des coupures de courant: Tenir compte de ce fait, si l'appareil est installé autre endroit où une coupure de courant ne sera pas immédiatement constatée. Tous droits de modification de la construction et des détails des équipements sont réservés sans avis préalable.

Caracteristiques techniques.

Ce dispositif est conforme aux directives de l'U.E. le concernant, y compris la Directive 2006/95/CEE sur la Basse Tension et la Directive 2004/108/CE sur la Compatibilité Electromagnétique.

La plaque signalétique placée à l'intérieur comporte divers renseignements techniques ainsi que le numéro de modèle et de série.

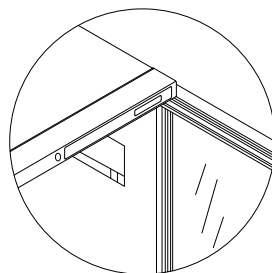

Utilisation de l'armoire.

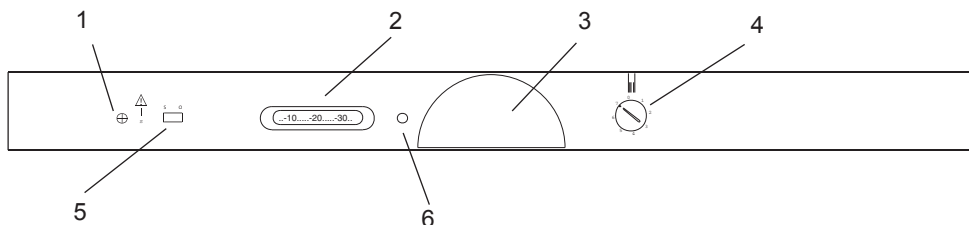

1. La lampe pilote jaune s'allume quand le commutateur de congélation est activé.
2. Thermomètre (pas dans tout l'appareil).
3. Éclairage
4. Knop de thermostat.
5. Commutateur de congélation superbe.
6. Commutateur de porte, éclairage

Comment congeler.

Pour garder aux aliments toute leur saveur, ceux-ci doivent être congelés à $-18\text{ }^{\circ}\text{C}$ aussi vite que possible.

En activant la fonction Super Freeze, on fait descendre la température à $-25\text{ }^{\circ}\text{C}$. Pour la congélation d'articles pesant 3 kilos ou plus, activer le bouton Super Freeze environ 24 heures à l'avance.

Pour congeler de plus petites quantités, il suffit d'activer Super Freeze environ deux heures à l'avance. Ou même au moment de l'introduction des articles dans le congélateur. Il est inutile d'utiliser Super Freeze lorsqu'on place des articles pré-congelés dans le congélateur, de même lorsqu'il s'agit de petits éléments isolés.

Super Freeze

Pour congeler plus de 3 kg de produit frais, procéder comme suit

1. Presser le bouton Super Freeze (le voyant jaune s'allume). Le congélateur fonctionne alors à plein régime (le compresseur tourne en continu).
2. Activer Super Freeze 24 heures avant l'introduction de produits frais dans le congélateur.
3. Une fois les produits frais placés dans le congélateur, laisser Super Freeze tourner encore 24 heures.
4. Presser alors le bouton Freeze encore une fois (le voyant jaune s'éteint).

Dégivrage du congélateur.

L'humidité de l'air et les denrées causent la formation de givre et de glace dans le congélateur. Une mince couche de givre ou de glace ne réduit pas le fonctionnement du congélateur, mais plus épaisse la couche de givre, plus haute la consommation d'énergie. Le givre poudreux peut être gratté à l'aide d'une raclette en bois ou en plastique. (N'utilisez jamais de couteau ou d'objets pointus ou tranchants, puisque ceci peut gêner l'évaporateur.)

Il faut procéder au dégivrage quand la couche de givre est 4-5 mm d'épaisseur. Procédez comme suit:

1. Mettez l'appareil hors circuit en tournant le bouton de thermostat en position «0».
2. Tirez la rallonge pour l'écoulement de l'eau de dégivrage en bas du congélateur et placez un récipient en dessous.
3. Retirez les denrées congelées du congélateur. Mettez-les dans un réfrigérateur ou enveloppezles par exemple dans du papier journal de sorte qu'elles sont conservées à une température aussi basse que possible.
4. Placez un récipient d'eau chaude (pas bouillante) dans le congélateur.
5. Nettoyez le congélateur avec de l'eau additionnée d'un peu de produit à vaisselle, lorsque la givre a fondu. Essuyez à l'aide d'un chiffon sec.
6. Tournez le bouton de thermostat à sa position de nouveau. Il faut activer la touche de congélation, si de grosses quantités de denrées doivent être remises dans l'armoire.
7. Remettez les denrées dans l'armoire dès que le thermomètre du congélateur indique -18° C. (Cela dure environ une heure.)
8. Désactivez la touche de congélation.

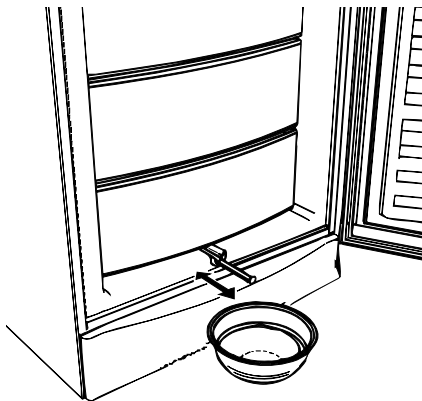

Pour dégivrer, tirer le conduit de vidange et le placer au-dessus d'un récipient.

En cas de panne.

Avant de faire venir un réparateur, vérifier:

- Que la fiche est bien enfoncée.
- Que le fusible est intact.
- Qu'il n'y a pas de coupure de courant.
- Que le tableau de commande est convenablement réglé.
- Ne pas ouvrir l'armoire plus que nécessaire.

Remarques générales.

Cet appareil est muni d'un condenseur enveloppe de haute qualité.

Il est donc normal que les parois chauffent légèrement.

Eclairage

Cet appareil est muni d'un dispositif permettant à la lumière de s'éteindre en cas d'ouverture anormalement prolongée de la porte.

Lorsque la porte a été fermée pendant quelques minutes, l'interrupteur de la lampe reprend sa fonction normale.

Remplacement de l'ampoule électrique.

Débranchez la fiche de la prise de courant.

Changez l'ampoule comme une ampoule électrique normale.

Désignation de l'ampoule: 12W E14.

Nota: La puissance de l'ampoule ne doit pas excéder 12 W.

Montage de serrure pour.

(Équipement supplémentaire.)

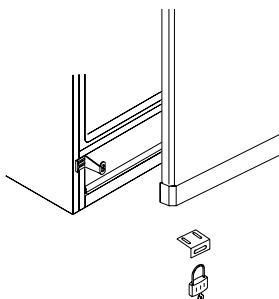

Changement de cote des charnières.

1. Demontez la charnière supérieure. Elle servira plus tard de charnière supérieure mais du côté opposé. Enlevez la porte supérieure.

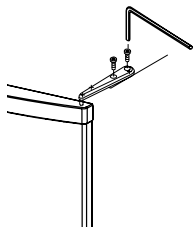

4. Desserrez les 2 vis dans la charnière inférieure et la reglez de côté. Serrez les vis et montez la cache-socle.

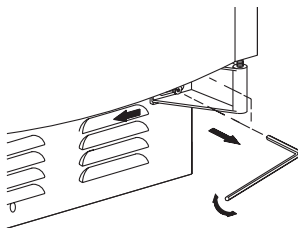

2. Enlevez la cache-socle. Demontez la charnière inférieure aux 3 vis, la tournez 180° et la montez sur le côté opposé.

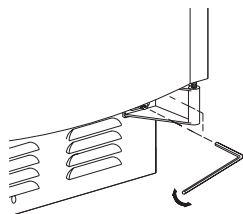

3. Ajustage de la porte : Desserrez les vis dans la charnière supérieure et la reglez de côté. Serrez les vis.

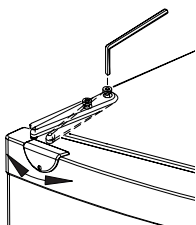

5. Montez la cache-socle.

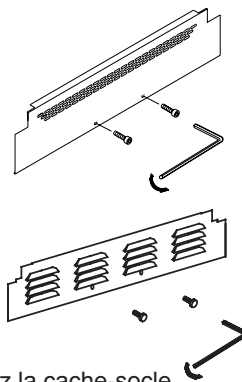

6. Changez le côté des poignées. Montez les caches-bouchons pour les trous des poignées.



Garantie, pièces de rechange et service après-vente.

Les pannes ou les dommages dûs directement ou indirectement à une utilisation incorrecte ou fautive, un entretien insuffisant, un encastrement, une mise en place ou un raccordement incorrects, ainsi qu'à un incendie, un accident, un impact de foudre, des variations de tension et tout autre dysfonctionnement électrique dû par exemple à des fusibles ou disjoncteurs défectueux, ou à des défauts du réseau d'alimentation électrique, ainsi que dans le cas de réparations effectuées par des personnes autres que les réparateurs agréés par le fournisseur, et en termes généraux l'ensemble des pannes et dommages dont le fournisseur peut prouver qu'ils sont dûs à d'autres causes que des erreurs ou défauts de fabrication et de matériaux et qui, par conséquent, ne sont pas couverts par la garantie.

Veillez noter que lors d'une intervention dans la construction ou d'une modification des composants de l'appareil a été fait, la garantie et la responsabilité du fournisseur cesse, et l'appareil ne peut pas être utilisé légitimement. L'autorisation figurant sur la plaque signalétique ne sera plus valable.

Les dommages dûs au transport et constatés chez le client sont à régler entre le client et le revendeur, ce qui signifie que le dernier doit s'assurer de la satisfaction du client.

Avant de faire appel à l'assistance du service après-vente, toujours contrôler les points énumérés dans la liste de recherche des pannes (voir ce point). Dans le cas où la cause de l'intervention demandée ressort de la responsabilité de la personne ayant fait appel au service après-vente, par exemple si la panne de l'appareil est due à un fusible grillé ou à une mauvaise utilis-

tion, c'est cette personne qui devra régler les frais entraînés par cette intervention.

Pièces de rechange

Lors de la commande de pièces de rechange, indiquer le type, le numéro de série et de production. Ces renseignements se trouvent sur la plaque signalétique au dos de l'appareil. La plaque signalétique renferme plusieurs informations techniques, ainsi que les numéros de type et de série de l'appareil.



Mise au rebut.

Avis aux utilisateurs concernant la collecte et l'élimination des piles et des appareils électriques et électroniques usagés.



Apposé sur le produit lui-même, sur son emballage, ou figurant dans la documentation qui l'accompagne, ce pictogramme indique que les piles et appareils électriques et électroniques usagés doivent être séparés des ordures ménagères. Afin de permettre le traitement, la valorisation et le recyclage adéquats des piles et des appareils usagés, veuillez les porter à l'un des points de collecte prévus, conformément à la législation nationale en vigueur ainsi qu'aux directives 2002/96/CE et 2006/66/CE.

En éliminant piles et appareils usagés conformément à la réglementation en vigueur, vous contribuez à prévenir le gaspillage de ressources précieuses ainsi qu'à protéger la santé humaine et l'environnement contre les effets potentiellement nocifs d'une manipulation inappropriée des déchets.

Pour de plus amples renseignements sur la collecte et le recyclage des piles et appareils usagés, veuillez vous renseigner auprès de votre mairie, du service municipal d'enlèvement des déchets ou du point de vente où vous avez acheté les articles concernés.

Le non-respect de la réglementation relative à l'élimination des déchets est passible d'une peine d'amende.



Pour les utilisateurs professionnels au sein de l'Union européenne

Si vous souhaitez vous défaire de pièces d'équipement électrique ou électronique, veuillez vous renseigner directement auprès de votre détaillant ou de votre fournisseur.

[Information relative à l'élimination des déchets dans les pays extérieurs à l'Union européenne]

Ce pictogramme n'est valide qu'à l'intérieur de l'Union européenne. Pour supprimer ce produit, contactez les autorités locales ou votre revendeur afin de connaître la procédure d'élimination à suivre.



Note relative au pictogramme à apposer sur les piles (voir les 2 exemples ci-contre)

Le pictogramme représentant une poubelle sur roues barrée d'une croix est conforme à la réglementation. Si ce pictogramme est combiné avec un symbole chimique, il remplit également les exigences posées par la Directive relative au produit chimique concerné.

Impara a conoscere:

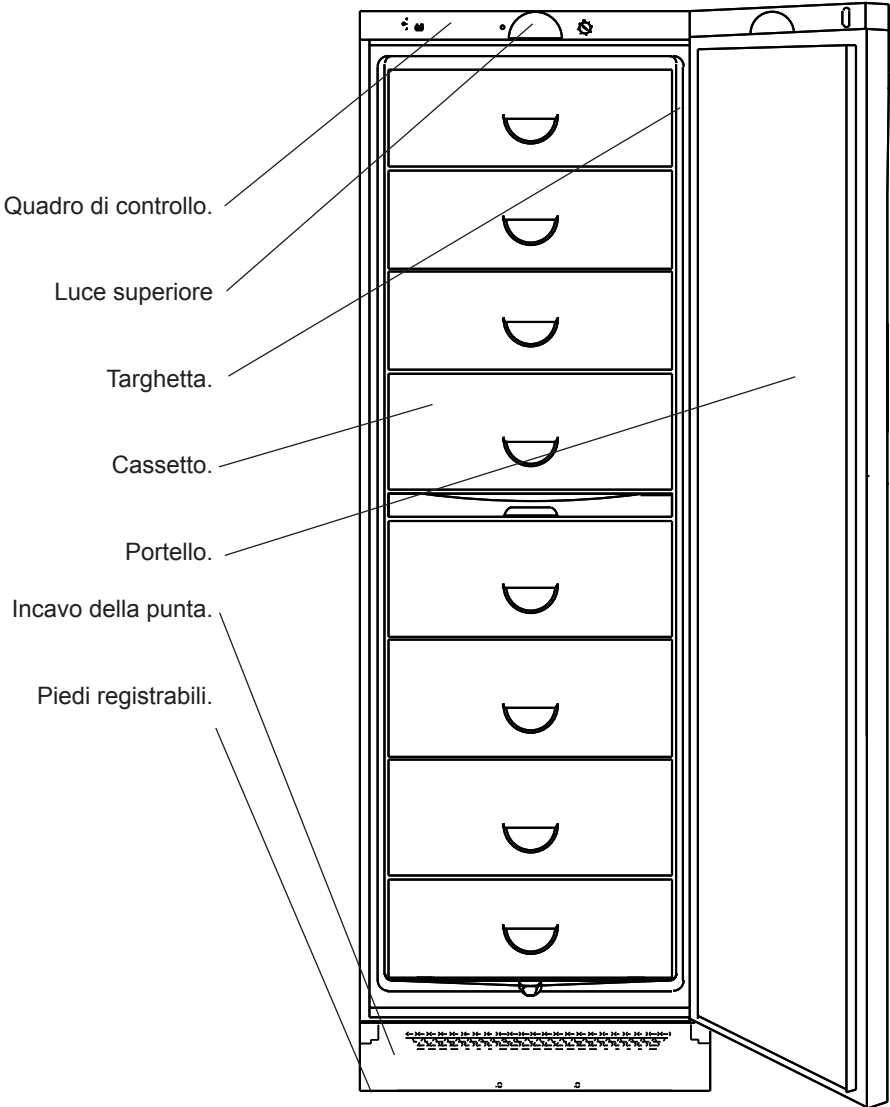

Attenzione.

Nel caso in cui quest'apparecchio contenga a base di idrocarburi si rimanda alle linee di condotta elencate più sotto.

Se l'apparecchio contiene un refrigerante infiammabile, è essenziale accertarsi che i tubi del refrigerante non risultino danneggiati.

Poiché l'apparecchio contiene una sostanza refrigerante infiammabile, è indispensabile assicurarsi che non si verifichino danni alle tubazioni del refrigerante.

Lo standard EN378 stabilisce che il locale in cui verrà installato l'apparecchio deve avere un volume di almeno 1m³ per ogni 8 g di refrigerante a base di idrocarburi utilizzato negli apparecchi, in modo da prevenire la formazione di miscele infiammabili di gas ed aria nel locale in cui è collocato l'apparecchio in caso di perdite al circuito del refrigerante. La quantità di refrigerante utilizzata nel vostro apparecchio è indicata sulla targhetta dei dati tecnici.

ATTENZIONE: evitare l'ostruzione delle aperture per la ventilazione sull'involucro dell'apparecchio o sulla struttura interna.

ATTENZIONE: non utilizzare attrezzature meccaniche o mezzi per accelerare il processo di sbrinamento diversi da quelli raccomandati dal fabbricante.

ATTENZIONE: non provocare danni al sistema del refrigerante.

ATTENZIONE: non utilizzare apparecchiature elettriche all'interno dello scomparto frigorifero, a meno che siano di tipo omologato dal fabbricante.

ATTENZIONE: evitare di esporre l'apparec-

chio alla pioggia.

ATTENZIONE: questo apparecchio non è concepito per essere utilizzato da bambini o persone inabili, a meno che siano adeguatamente sorvegliati da una persona responsabile che si assicuri che siano in grado di utilizzare l'apparecchio senza pericoli. Sorvegliare i bambini piccoli in modo da assicurarsi che non giochino con l'apparecchio.

- Tenere sempre le chiavi in un luogo diverso e fuori dalla portata dei bambini.
- Prima di sottoporre l'apparecchio ad operazioni di manutenzione o di pulizia, togliere la spina dalla presa di corrente o staccare l'alimentazione elettrica.
- In caso di danni al cordone di alimentazione, la sostituzione di quest'ultimo deve sempre essere effettuata dal fabbricante, da un suo addetto alla manutenzione o da simile personale qualificato onde evitare situazioni di pericolo.
- Per l'Australia: Il cordone di alimentazione munito di spina è conforme alla norma AS/NZS 3112.
- La formazione di brina sulle parti superiori e sulla parete interna dell'evaporatore è un fenomeno naturale, e pertanto si raccomanda di sbrinare l'apparecchio durante le normali operazioni di pulizia e di manutenzione.
- Le istruzioni devono contenere una descrizione delle modalità di sostituzione delle lampadine.

Indice.

Impara a conoscere.....	2
Attezione.....	3
Prima di usare l'apparecchio la prima volta.....	4
Manutenzione.....	4
Installazione.....	5
Data tecnica.....	5
Funzionamento.....	6
Come congelare.....	6
Sbrinamento del congelatore.....	7
Se l'apparecchio non funziona?.....	8
Consiglio generale.....	8
Sostituzione della lampadina.....	8
Montaggio della serratura.....	8
Inversione delle porta.....	9
Garanzia, parti di ricambio e assistenza.....	10
Smaltimento.....	11

Prima di usare l'apparecchio la prima volta.

Si prega di leggere le istruzioni seguenti attentamente, visto che costituiscono le informazioni basilari riguardo all'installazione, al funzionamento e alla manutenzione.

L'apparecchio deve essere posto in piano.

L'interno del congelatore è mantenuto freddo grazie ad un refrigerante, un gas che circola in un circuito. Per un corretto funzionamento del circuito, l'apparecchio deve trovarsi perfettamente in piano.

Pulizia del congelatore.

Il congelatore e le porte interne ed esterne si puliscono con una soluzione blanda di detergente sciolto in acqua e con un panno morbido. Poi asciugare con un panno morbido. Non utilizzate in alcun caso prodotti abrasivi o pagliette metalliche.

Manutenzione.

Spegnere l'apparecchio ed estrarre la spina mentre si lava l'armadio. Utilizzare solo detergenti inodori per la pulizia interna dell'apparecchio. Mentre si pulisce l'interno dell'armadio si può togliere il pannello superiore per lavarlo.

Lo zoccolo può essere rimosso per facilitare la pulizia del pavimento con un aspirapolvere. Per ottenere il migliore funzionamento del refrigeratore è necessario pulire di tanto in tanto il condensatore ed il compressore sul retro dell'apparecchio usando una spazzola od un aspirapolvere. Ricordarsi di pulire il tubo di scarico.

Installazione.

Vedere i disegni - pag. A+B.

Installare l'armadio in luogo asciutto ed in modo da non essere esposto direttamente alla luce del sole o ad altra sorgente di calore.

Livellare l'armadio regolando i piedini anteriori. L'armadio non deve venire a contatto col muro sul lato dove si trovano i cardini della porta. Quando si piazza l'armadio su un tappeto o su un pavimento di legno, esso deve essere livellato nuovamente dopo qualche tempo poichè nel frattempo l'armadio può assestarsi sul sottofondo poco rigido.

Se desiderate installare l'apparecchio all'interno di un mobile, si devono considerare 3 fattori:

1. Vi deve essere spazio sopra l'apparecchio perchè il sistema di refrigerazione possa funzionare in modo soddisfacente.
2. Quando si apre la porta, l'apparecchio occupa più spazio in larghezza e perciò la porta deve essere posta fuori dal mobile oppure vi deve essere almeno 1,5 cm d'aria sul lato del cardine.
3. La distanza dal muro sul lato del cardine deve essere sufficiente per permettere l'apertura della porta.

Si possono inoltre montare insieme due armadi.

E' buona norma di sicurezza collegare al muro la messa a terra almeno 2,0 m al di sopra del pavimento. Devono essere inoltre osservate tutte le regole locali valevoli per questo tipo di installazione.

Durante i temporali la corrente elettrica può essere interrotta.

Dovreste tenerne conto quando si deve installare l'apparecchio in bungalow di fine settimana od in altri luoghi dove non si ha la possibilità di scoprire immediatamente che l'energia elettrica è stata interrotta. Non osservando i precedenti avvertimenti, l'apparecchio e gli accessori potrebbero essere danneggiati in modo imprevedibile.

Dati tecnici.

Questo apparecchio è conforme alle pertinenti direttive UE, ivi comprese la Direttiva Bassa Tensione 2006/95/CEE e la Direttiva 2004/108/CE relativa alla compatibilità elettromagnetica

La targhetta fissata all'interno dell'apparecchio, fornisce diverse informazioni tecniche nonchè tipo e numero di serie.

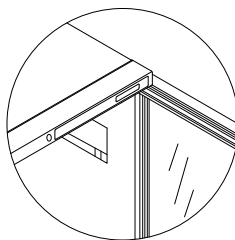

Funzionamento.

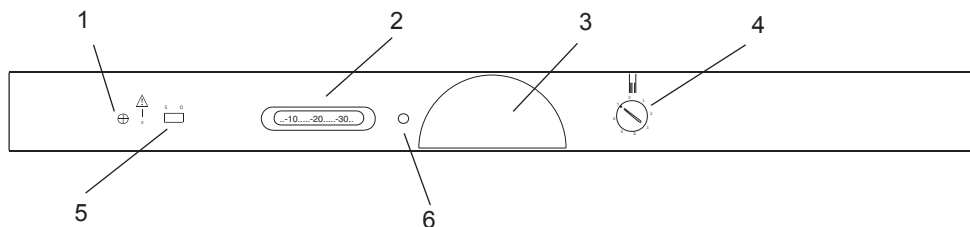

1. Luce gialla indicatrice, illuminata quando l'interruttore congelamento è in funzione e la temperatura nel congelatore è corretta.
2. Termometro (non in tutto l'apparecchio).
3. Luce
4. Manopola termostato congelatore
5. Interruttore congelamento
6. Luce interruttore porta.

Come congelare.

1. Stabilire la giusta temperatura di conservazione. La temperatura si può impostare tra il punto 1 ed il punto 7 (massima). La miglior temperatura di conservazione è di -18°C (ricordate che una temperatura inferiore consumerà maggior energia elettrica). Il termometro del congelatore indica la temperatura del congelatore.
2. Attivate l'interruttore di congelamento in anticipo. Un congelamento rapido a bassa temperatura è importante per salvaguardare la qualità dei cibi, con l'interruttore congelamento portato a -25° durante il congelamento. Se desiderate congelare più di 3 kg, l'interruttore congelamento andrebbe attivato circa 10 ore prima. Nel caso di quantità minori, basteranno un paio d'ore d'anticipo, o anche al momento dell'introduzione dei cibi nel congelatore. Dovreste spegnere l'interruttore di congelamento alla fine del processo di congelazione, che richiede 24 ore. Non c'è bisogno di attivare l'interruttore di congelamento per cibi precongelati o con piccole confezioni singole. La lampada spia si accende durante il congelamento, e questo è del tutto normale. Se l'apparecchio è dotato d'avvisatore acustico, e l'interruttore è in posizione d'allarme, all'avvisatore ottico si aggiunge quello acustico.
3. Sistemate il cibo nello scomparto congelatore. Tenete i cibi ben separati durante il congelamento. Questo contribuirà ad una miglior congelazione.
4. Spegnete l'interruttore di congelamento dopo 24 ore.

Sbrinamento del congelatore.

I cibi nonchè l'umidità dell'aria formeranno gradualmente ghiaccio e brina nell'apparecchio congelatore. Uno strato sottile di brina o ghiaccio non pregiudica il funzionamento del congelatore, ma più spesso sarà lo strato formato, più alto sarà il consumo elettrico. In presenza di poco ghiaccio semisciolto è possibile grattarlo via con un raschietto di plastica o di legno (non utilizzate mai coltelli o altri oggetti appuntiti che potrebbero causare danni all'impianto d'evaporazione).

Quando ghiaccio e brina hanno formato uno strato di 4/5 cm di spessore, bisognerà sbrinare il congelatore. Per farlo, seguite queste istruzioni:

1. Spegnete l'apparecchio girando la manopola termostato sullo zero.
2. Estraete la vaschetta di scarico in basso del congelatore e piazzate una bacinella sotto.
3. Tirate fuori i cibi. Conservateli in frigo o incartati in carta di giornale per mantenerli più freddi possibili
4. Mettete una ciotola con acqua calda (non bollente) nel congelatore.
5. Per evitare gocciolamenti per terra durante l'operazione di sbrinamento, l'apparecchio va tenuto sotto controllo. Piazzate dei canovacci per terra vicino alla bacinella come protezione contro spruzzi d'acqua e di ghiaccio. Quando tutto il ghiaccio è sciolto, pulite il congelatore con una soluzione blanda d'acqua e detergente. Asciugate l'apparecchio con un panno morbido.
6. Riaccendete la manopola del termostato. Accendete inoltre l'interruttore di congelamento nel caso ci siano molti cibi da rimettere all'interno dell'apparecchio.
7. Rimettete i cibi nel congelatore quando la temperatura ha raggiunto i -18°C .

Potrete controllare la temperatura sul termometro congelatore (ci vorrà circa un'ora).

8. Spegnete l'interruttore congelamento.

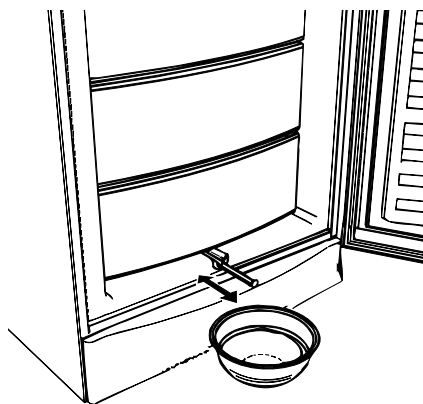

Per sbrinare, estraete la vaschetta di scarico sopra una bacinella.

Se l'apparecchio non funziona?

Se non siete certi del funzionamento dell'apparecchio, potete eseguire il seguente controllo. Spegnete l'apparecchio per cinque minuti. Riaccendetelo. Se un sottile strato di ghiaccio è visibile sui ripiani del congelatore o sull'evaporatore del congelatore (la parte metallica sul retro dell'apparecchio) dopo cinque minuti, allora l'impianto funziona.

Prima di richiedere l'intervento di un tecnico, controllate quanto segue:

1. L'apparecchio si trova in piano?
2. La spina è inserita?
3. E' saltato un fusibile?
4. Manca la corrente elettrica?
5. La manopola termostato (e gli altri interruttori del congelatore) sono impostati correttamente?
6. Sono stati inseriti più cibi di quelli permessi dalla capacità dell'apparecchio?

Indipendentemente dalle cause di malfunzionamento dell'apparecchio, evitate di aprire gli sportelli per non interrompere la catena del freddo.

Consiglio generale.

Luce.

Quest'apparecchio è dotato di un dispositivo che spegne la luce nel caso lo sportello sia lasciato aperto o socchiuso per un periodo di tempo anormale.

Quando lo sportello rimane chiuso per alcuni minuti, il dispositivo cessa, e la luce si riaccende normalmente.

Sostituzione della lampadina.

Staccate la spina principale dalla presa. La lampadina si sostituisce come una qualsiasi altra lampadina normale.

Caratteristiche della lampadina: 12W E14

Si prega notare

La lampadina non deve superare i 12 W, massimi.

Montaggio della serratura

(Opcionais extras.)

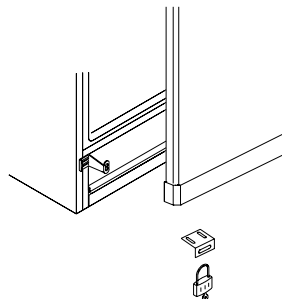

Inversione delle porta.

- 1) Togliete la cerniera superiore. Quest'ultima sarà utilizzata come cerniera superiore dalla parte opposta. Sollevate lo sportello.

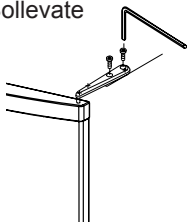

- 6) sistemazione dello sportello: Svitare le viti della cerniera sotto la porta e girate la cerniera inferiore dalla parte desiderata. Serrate le viti.

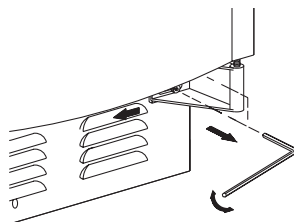

- 4) Togliete il pannello inferiore. La cerniera inferiore va tolta dalle viti. La cerniera va girata di 180° e montata sulla parte opposta.

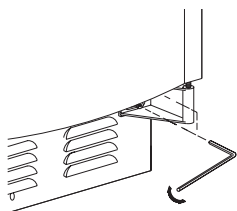

- 7) Montate il pannello inferiore.

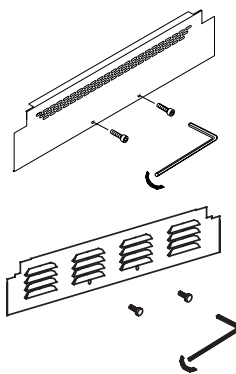

- 8) sistemazione dello sportello: Svitare le viti della cerniera sopra la porta e girate la cerniera dalla parte desiderata. Serrate le viti.

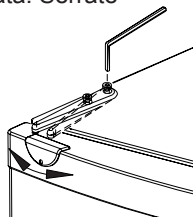

- 9) Girate la maniglia. I copribattenti per i fori della maniglia sono montati.



Garanzia, parti di ricambio e assistenza.

Limitazioni della garanzia

Difetti e danni direttamente o indirettamente provocati da una gestione non corretta, usi impropri, manutenzione insufficiente, montaggio, installazione o connessioni principali non corretti, fuoco, incidenti, fulmini, variazioni di tensione o altre interferenze di natura elettrica, ivi compresi fusibili difettosi o guasti nelle installazioni principali, riparazioni eseguite da persone che non siano i tecnici dei centri di servizio omologati dalla Vestfrost, nonché qualsiasi altro guasto e danno che il fabbricante possa comprovare sia dovuto a cause diverse da difetti di fabbricazione o di materiale, non sono coperti dalla garanzia.

Si tenga presente che in caso di manomissioni nella struttura dell'apparecchio o di modifiche alla componentistica dello stesso, la garanzia e la responsabilità per danno dai prodotti della Vestfrost decadono, e l'apparecchio non può essere utilizzato nel rispetto delle leggi. Allo stesso modo, l'omologazione indicata sulla targhetta della Vestfrost risulterà invalidata.

I danni dovuti al trasporto scoperti dall'acquirente sono principalmente una questione che va risolta tra l'acquirente ed il distributore, vale a dire che il distributore deve assicurare che tali reclami vengano risolti in modo soddisfacente per il cliente.

Prima di richiedere l'assistenza tecnica, Vi invitiamo a controllare se non siate in grado di risolvere il problema Voi stessi (vedi: Ricerca guasti). Facciamo presente che in caso di richieste di assistenza ingiustificate, ad esempio se l'apparecchio non funziona a causa di un fusibile bruciato o una gestione non corretta, i costi dovuti alla Sua chiamata Le verranno addebitati.

Parti di ricambio

Quando si devono ordinare delle parti di ricambio, indicare i numeri di tipo, di serie e di produzione del Suo apparecchio. Queste informazioni sono riportate sulla targhetta all'interno dell'armadio. La targhetta contiene diverse informazioni di carattere tecnico, ivi compresi i numeri di tipo e di serie.

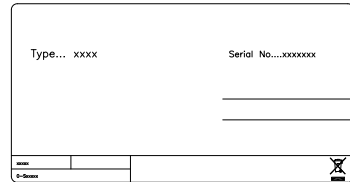

Smaltimento.

Informazioni per gli utenti sulla raccolta e l'eliminazione di vecchie apparecchiature e batterie usate.



Questi simboli sui prodotti, sull'imballaggio, e/o sulle documentazioni o manuali accompagnanti i prodotti indicano che i prodotti elettrici, elettronici e le batterie usate non devono essere buttati nei rifiuti domestici generici. Per un trattamento adeguato, recupero e riciclaggio di vecchi prodotti e batterie usate, vi preghiamo di portarli negli appositi punti di raccolta, secondo la legislazione vigente nel vostro Paese e le Direttive 2002/96/EC e 2006/66/EC.

Smaltendo correttamente questi prodotti e le batterie, contribuirete a salvare importanti risorse e ad evitare i potenziali effetti negativi sulla salute umana e sull'ambiente che altrimenti potrebbero verificarsi in seguito ad un trattamento inappropriato dei rifiuti.

Per ulteriori informazioni sulla raccolta e sul riciclaggio di vecchi prodotti e batterie, vi preghiamo di contattare il vostro comune, i vostri operatori per lo smaltimento dei rifiuti o il punto vendita dove avete acquistato gli articoli.

Sono previste e potrebbero essere applicate sanzioni qualora questi rifiuti non siano stati smaltiti in modo corretto ed in accordo con la legislazione nazionale.



Per utenti commerciali nell'Unione Europea

Se desiderate eliminare apparecchiature elettriche ed elettroniche, vi preghiamo di contattare il vostro commerciante od il fornitore per maggiori informazioni.

[Informazioni sullo smaltimento rifiuti in altri Paesi fuori dall'Unione Europea]

Questi simboli sono validi solo all'interno dell'Unione Europea. Qualora si desideri smaltire questo prodotto, contattare le autorità locali o il rivenditore e chiedere informazioni sul metodo corretto di smaltimento.



Nota per il simbolo delle batterie (esempio con simbolo chimico riportato sotto il simbolo principale):

Questo simbolo può essere usato in combinazione con un simbolo chimico; in questo caso è conforme ai requisiti indicati dalla Direttiva per il prodotto chimico in questione.

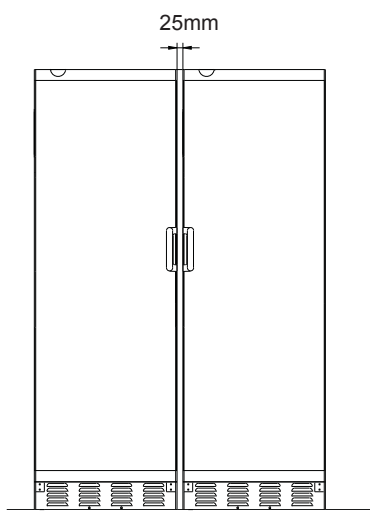
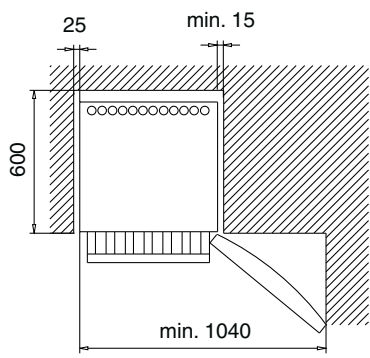
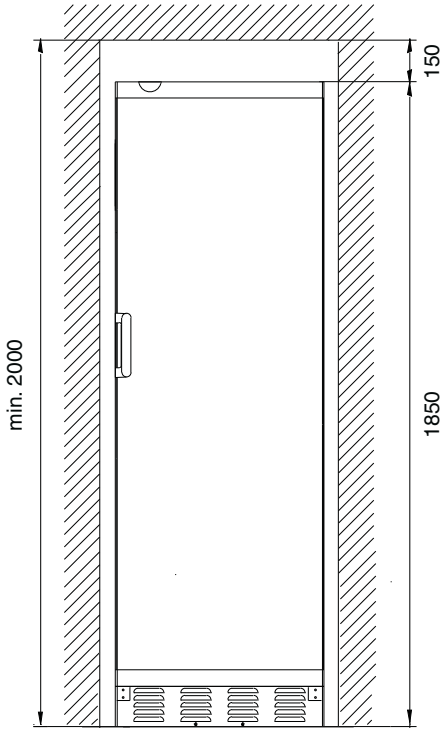

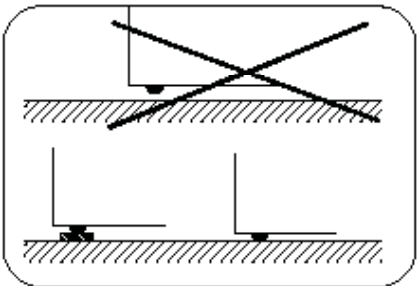
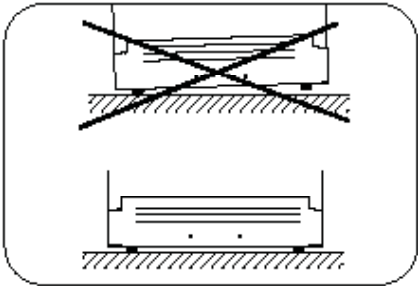
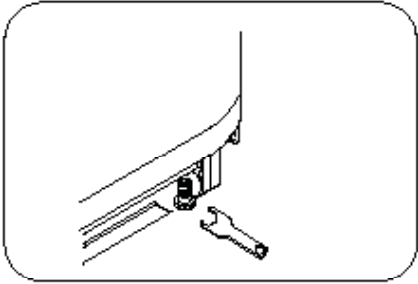
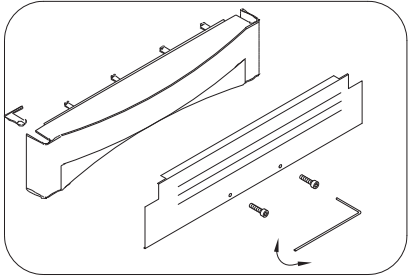
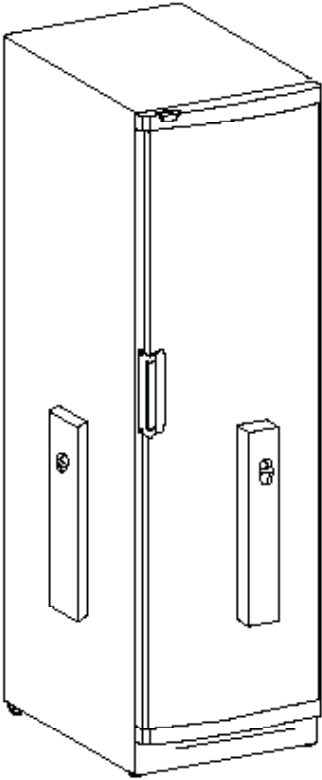

UK Reserving the right to alter specifications without prior notice.

DE Recht auf Änderungen vorbehalten.

FR Nous nous réservons le droit d'apporter toutes modifications à nos produits.

IT Si riserva il diritto di modificare le specifiche.