

AUTOMATISCHE ESPRESSO KAFFEEMÜHLE Nr. 55

BEDIENUNGS- UND WARTUNGSANLEITUNG



WICHTIG: diesem Handbuch beiliegende und aufzubewahrende Unterlagen:

- „CE“ KONFORMITÄTSBESCHEINIGUNG
- GARANTIESCHEIN

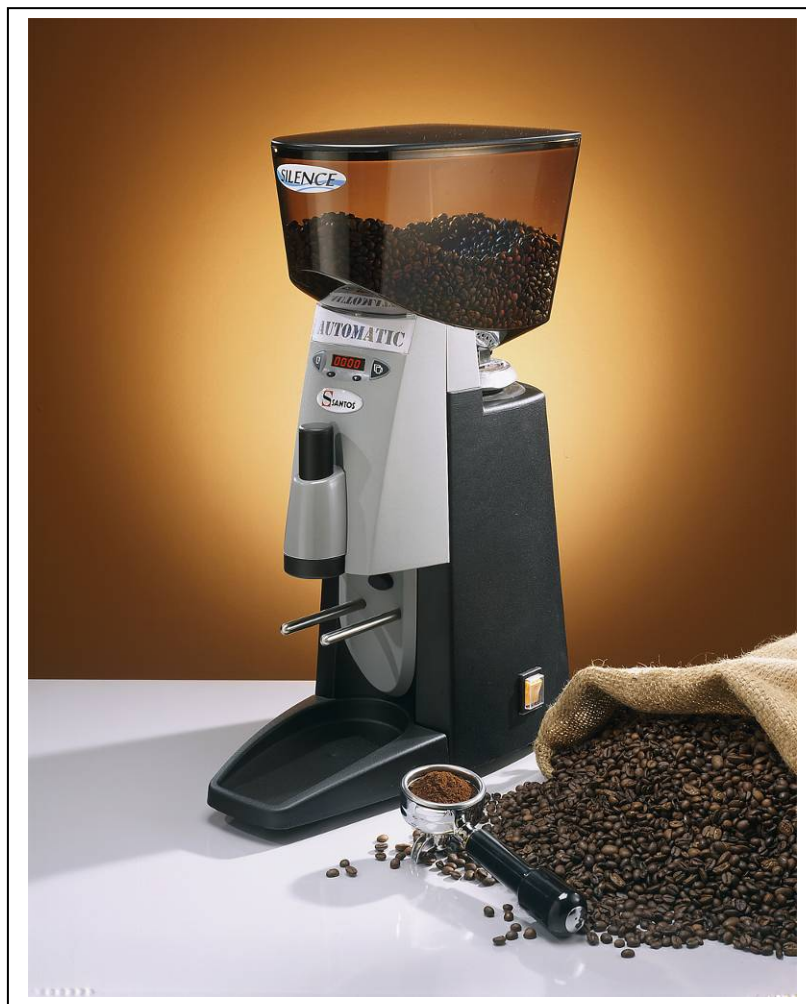

*Kaffeemühlen - Saftpresen - Mixer - Blender - Getränkeautomaten - Rührgeräte - Knetgeräte
Käsereiben - Eisstößel - Fleischwölfe - Gemüseschneider
Moulins à café - Presse-fruits - Mixers - Blenders - Distributeurs de boissons - Batteurs mélangeurs - Pétrin -
Râpes à fromage - Broyeurs à glaçons - Hache-viande - Coupe-légumes*

MODELES DEPOSES FRANCE ET INTERNATIONAL
MODELLE INTERNATIONAL ANGEMELDET



INHALT

„CE“ KONFORMITÄTSBESCHEINIGUNG	4
IHRE KAFFEEMÜHLE ESPRESSO BAR NR. 55	5
<i>AUFSTELLUNG, TRANSPORT</i>	<i>5</i>
<i>INDIVIDUELLE GESTALTUNG DES BEDIENERFELDES.....</i>	<i>5</i>
<i>RECYCLING DES ALTGERÄTS</i>	<i>6</i>
<i>SACHWIDRIGER EINSATZ.....</i>	<i>6</i>
<i>ELEKTRISCHER ANSCHLUSS</i>	<i>6</i>
BETRIEB DES GERÄTS	7
<i>BESCHREIBUNG DES BEDIENERFELDES</i>	<i>7</i>
<i>AUSWAHL DER DOSIS</i>	<i>7</i>
<i>WAHL DES ANZEIGEMODUS.....</i>	<i>7</i>
Modus 1: Anzeige der Gesamtanzahl der ausgegebenen Dosen	7
Modus 2: Anzeige der seit der letzten Rückstellung ausgegebenen Dosen.....	8
Modus 3: Anzeige der aktuellen Wahl (die Zähler sind ausgeblendet).....	8
<i>ERSTE INBETRIEBNAHME</i>	<i>8</i>
<i>INBETRIEBNAHME.....</i>	<i>8</i>
Aufbau und Vorbereitung	8
<i>BETRIEB.....</i>	<i>8</i>
Einstellen der Mahlgüte	9
Einstellen der Dosis für den gemahlene Kaffee (Zeitschaltuhren)	10
Einstellen der werksmäßigen Parameter	11
<i>REINIGUNG.....</i>	<i>11</i>
<i>WARTUNG.....</i>	<i>12</i>
Ersatzteile.....	12
Ersetzen der Mahlkörper.....	12
HILFE BEI STÖRUNGEN.....	14
Das Gerät springt nicht an	14
Das Gerät stoppt nach einem Überhitzen des Motors (Motorblock heiß)	14
Das Gerät stoppt nach einem Überhitzen des Motors.....	14
Die Dosis gemahlene Kaffees ist nicht konstant	15
Das Gerät läuft ohne den Filterträger zu füllen	15
Die Espressos werden immer leichter.....	15
Das Gerät funktioniert nach der Einstellung der Zeitschaltuhren nicht mehr	15
Das Gerät läuft nach einem Stromausfall nicht mehr	15
TECHNISCHE DATEN DES GERÄTS.....	16
<i>TECHNISCHE DATEN.....</i>	<i>16</i>



<i>Schaltplan 110-120V 50/60Hz, Schaltplan 220-240V 50/60Hz.....</i>	<i>17</i>
<i>Tabelle mit den Geräteteilen.....</i>	<i>18</i>
GARANTIESCHEIN.....	21
TYPENSCHILD DES GERÄTS	21

„CE“ KONFORMITÄTSBESCHEINIGUNG

DER HERSTELLER:

SANTOS SAS - 140-150, Av. Roger SALENGRO 69120 VAULX-EN-VELIN (LYON)
FRANKREICH

Erklärt, dass das untenstehend genannte Gerät, das dazu bestimmt ist, auf dem professionellen Markt eingeführt zu werden:

Bezeichnung: **AUTOMATISCHE ESPRESSO KAFFEEMÜHLE**
Typennummer: **55**

Mit den folgenden Vorschriften übereinstimmt:

- Den Rechtsvorschriften, die vom Anhang 1 der europäischen „Maschinen-Richtlinie“ Nr. 2006/42/EG definiert werden und den innerstaatlichen Rechtsvorschriften, die diese Vorschriften umsetzen.
- Den Rechtsvorschriften der folgenden europäischen Richtlinien und Verordnungen:
 - Nr. 2006/95/EG (Niederspannungsrichtlinie)
 - Nr. 2004/108/EG (EMV-Richtlinie)
 - Nr. 2002/95/EG (RoHS-Richtlinie)
 - Nr. 2002/96/EG (WEEE-Richtlinie)
 - Nr. 1935/2004/EG (Verordnung) in Bezug auf Materialien und Gegenstände, die dazu bestimmt sind, mit Lebensmitteln in Kontakt zu kommen

Harmonisierte europäische Normen, die benutzt werden, um die vermutliche Übereinstimmung mit den wesentlichen Anforderungen der vorher genannten Richtlinien zu bestätigen.

- NF EN ISO 12100 -1 und 2 :2004: Maschinensicherheit – Allgemeine Konzeptionsprinzipien
- NF EN 60204-1: 2006 : Maschinensicherheit - elektrische Ausrüstung von Maschinen – Allgemeine Regelungen
- NF EN 1672-2: 2005, Nahrungsmittelmaschinen – Grundbegriffe – Hygienevorschriften.
- NF EN 60335-1: 2003 - Sicherheit elektrischer Geräte für den Hausgebrauch und ähnliche Zwecke
- EN 60335-2-64:2004, Abschnitt 2-64: Besondere Anforderungen für elektrische Küchenmaschinen für den gewerblichen Gebrauch.

Erstellt in VAULX-EN-VELIN am: **01/12/2010**

Eigenschaft des Unterzeichnenden: **GENERALDIREKTOR**

Name des Unterzeichnenden: **Aurélien FOUQUET**

Unterschrift:



IHRE KAFFEEMÜHLE ESPRESSO BAR NR. 55

- Die geräuscharme Kaffeemühle Espresso Bar Nr. 55 ist für Bars, Cafés, Hotels und Restaurants geeignet. Sie ist passend für alle Espressomaschinen.
- Das Gerät besteht aus einem Mahlblock, einem Aluminiumgestell, einem Bohnenbehälter aus durchsichtigen Kunststoff, einem elektronischen System mit der Dosierung und einem Dosierzähler.
- Das Gerät ermöglicht das Mahlen von geröstetem Kaffee und seine unmittelbare Ausgabe über einen elektronischen Dosierer.
- Folgende Einstellungen sind möglich:
 - Einstellen der Mahlgüte (Filter, Fein, Espresso),
 - Einstellen der Dosis für die Ausgabe des gemahlten Kaffees (von 5,5 bis circa 20g).

AUFSTELLUNG, TRANSPORT

Eine einzige Person ist für den Transport des Geräts ausreichend. Es ist bequemer, das Gerät mit dem Bedienerfeld zu sich gerichtet auf einen Tisch oder eine Arbeitsfläche zu stellen (empfohlene Höhe: 90 cm, je nach Bediener anzupassen).

INDIVIDUELLE GESTALTUNG DES BEDIENERFELDES

Sie können das Etikett des Bedienerfelds individuell gestalten, um zum Beispiel die angebotene Kaffeemarke oder Kaffeeart anzugeben oder einfach Kaffee darauf schreiben, wenn sie verschiedene Geräte nebeneinander mit verschiedenen Kaffeearten einsetzen.

Individuell gestaltbares Muster für ein Etikett. Im Originalmaßstab auszudrucken und auszuschneiden.

Sie können das Etikett direkt auf unserer Webseite editieren (Word Datei).

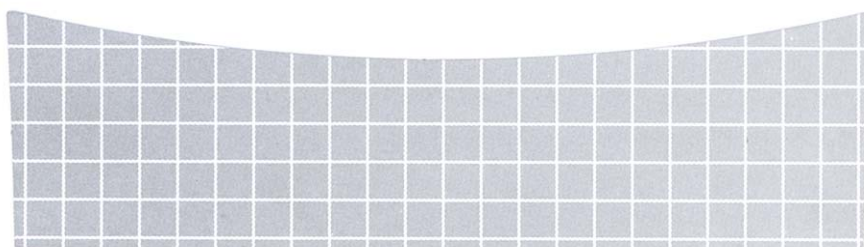

Hinweis: Zum leichteren Verständnis der folgenden Abschnitte, siehe die Abbildungen am Ende dieses Handbuchs.

RECYCLING DES ALTGERÄTS



Das Gerät ist mit dem Symbol für die Mülltrennung elektrischer und elektronischer Geräte gekennzeichnet. Das bedeutet, dass das Produkt gemäß der Richtlinie 2002/96/EG (Elektro- und Elektronik-Altgeräte) – Abschnitt Gewerblich genutzte Geräte – von einer Mülltrennungsfirma übernommen werden muss, um entweder recycelt oder zerlegt zu werden und schädliche Auswirkungen auf die Umwelt zu vermeiden.

Für nähere Informationen kontaktieren Sie Ihren Händler oder das Unternehmen SANTOS.

Zur Entsorgung und zum Recycling der Bauteile des Geräts wenden Sie sich bitte an einen Fachbetrieb oder an das Unternehmen SANTOS.

Elektronikartikel, die nicht einer Mülltrennung unterzogen wurden, können die Umwelt gefährden.

Die Verpackungsmaterialien müssen gemäß den geltenden Bestimmungen vernichtet oder recycelt werden.

SACHWIDRIGER EINSATZ



1. Das Gerät ist nicht für einen Dauerbetrieb vorgesehen (maximale Betriebsdauer: 10 Sekunden Betrieb, 20 Sekunden Pause).
2. Das Gerät nie ohne Kaffeebohnen im Bohnenbehälter betreiben.
3. Das Gerät ausschließlich zum Mahlen von gerösteten Kaffeebohnen verwenden.
4. Alle Fremdkörper, die zur Beschädigung der Mahlkörper führen können (Metallklammern, Steinchen, usw.), aus den Kaffeebohnen entfernen.

ELEKTRISCHER ANSCHLUSS

- Das Netzteil des Gerätes ist für 2 Wechselstrom-Netzspannungen erhältlich
 - 110-120 V 50/60 Hz: Modell 55V1
 - 220-240 V 50/60 Hz: Modell 55

Leitungsschutz: das Gerät muss an eine Standardsteckdose mit 2 Polen + Erdung angeschlossen werden. Die Anlage muß durch einen Fehlerstromschutzschalter und eine 16 A Sicherung geschützt sein. **Die Erdung des Geräts ist Pflicht.** (Abb. B)

ACHTUNG:



- Vor dem Anschluss des Geräts die Übereinstimmung der Spannung der Stromversorgung mit der Gerätespannung überprüfen. Der Wert ist abzulesen:
 - entweder auf dem Typenschild (16) unter dem Gerät,
 - oder auf dem Typenschild auf der letzten Seite dieses Handbuchs.
- Wenn das Stromkabel (10) beschädigt ist, muss es durch einen speziellen Bausatz ersetzt werden, der bei der Firma SANTOS oder einem SANTOS Vertragshändler erhältlich ist.

ACHTUNG: Überprüfen ob der Ein- / Ausschalter (11) auf 0 steht, bevor Sie den Stecker des Stromkabels (10) in die Steckdose Ihrer Netzversorgung stecken. (Abb. A)



BETRIEB DES GERÄTS

Das Gerät ermöglicht die automatische Abgabe der Dosis sofort gemahlene Kaffees zur Zubereitung von:

- 1 Espresso (Wahl 1 Dosis)
- 2 Espressos (Wahl 2 Dosen)

BESCHREIBUNG DES BEDIENERFELDES

Das Bedienerfeld besteht aus: (Abb. A)

- einem Monitor (19) (Anzeige des Zählers und der Einstellung für die Dosen),
- einer Wahl Taste „1 Kaffee“ (20),
- einer Wahl Taste „2 Kaffee“ (21),
- zwei Einstelltasten „+“ und „-“ (22).

AUSWAHL DER DOSIS

2 unterschiedliche Drucktasten ermöglichen eine Auswahl durch einfachen Knopfdruck.

- Wahl Taste 1 für 1 Kaffee (20),
- Wahl Taste 2 für 2 Kaffee (21).

Eine Diode für die gewählte Dosis leuchtet in Abhängigkeit der getroffenen Wahl auf.

Die gewählte Dosis wird automatisch ausgeteilt, wenn der Benutzer den Filterträger unter den Auslauf für gemahlene Kaffee platziert. (Abb. H)

WAHL DES ANZEIGEMODUS

Ein Druck auf die **bereits leuchtende** Wahl Taste „1 Kaffee“ oder „2 Kaffee“ ermöglicht den Wechsel des Anzeigemodus.

Hinweis: Beim Einschalten und nach Ändern der Werte der Zeitschaltuhren ist automatisch „Modus 1“ aktiviert. Die Betätigung einer der beiden Wahl Tasten für die Dosis aktiviert den vor dem Stop des Geräts bzw. der Änderung der Zeitschaltuhren eingestellten Anzeigemodus.

Modus 1: Anzeige der Gesamtanzahl der ausgegebenen Dosen

Der Gesamtzähler kann nicht auf Null zurückgesetzt werden.

Anzeigeformat des Modus 1: „XXXXX“, d.h. „00001“ bis „99999“.

Modus 2: Anzeige der seit der letzten Rückstellung ausgegebenen Dosen

Rückstellen des Zählers

Ein Dauerdruck auf die beiden Wahlkosten „1 Tasse“ und „2 Tassen“ für 2 Sekunden führt zum Blinken des Zählerwerts. Nach dreimaligen Blinken geht der Wert auf Null zurück.

Anzeige im Modus 2: „PXXXX“, d.h. „P---1“ bis „P9999“.

Modus 3: Anzeige der aktuellen Wahl (die Zähler sind ausgeblendet)

Modus 3 erlaubt, die Zähler zu verdecken.

Anzeige im Modus 3:

„__1__“ für die Wahl 1 Tasse.

„__2__“ für die Wahl 2 Tassen.

ERSTE INBETRIEBNAHME

Die mit dem Kaffee in Kontakt kommenden Teile gründlich reinigen (Abb. A).

- Die Abdeckung (1), den Bohnenbehälter (2) und den Sammelbehälter für Mahlgut (3) abnehmen und mit einem gewöhnlichen Geschirrspülmittel abwaschen.

INBETRIEBNAHME

Aufbau und Vorbereitung

(Abb. A)

1. Den **Sammelbehälter für Mahlgut (3)** auf das Gestell (4) **klippen**.
2. Den **Bohnenbehälter (2)** auf der Einstellmutter des Mahlkörpers (5) anbringen.
3. Die gerösteten **Kaffeebohnen** in den Bohnenbehälter **schütten** und die Abdeckung auf dem Bohnenbehälter anbringen.
4. Den Verschluss des Bohnenbehälters (6) öffnen.

BETRIEB

1. Das Gerät einschalten, indem der E/A-Schalter (11) auf **1** gestellt wird (die Anzeige des Bedienerfelds (19) zeigt die Gesamtzahl der ausgegebenen Dosen an) (Abb. A).
2. Die Ihrer Wahl (1 Kaffee oder 2 Kaffee) entsprechende Auswahl Taste (20 bzw. 21) drücken.
3. Den Filterträger unter dem Auswurf des Dosierers (23) aufstellen, dabei die Halterung des Filterträgers (24) zur Hilfe nehmen.
4. Die Kaffeebohnen werden von den Schleifkörpern zermahlen, das Mahlgut verlässt den Mahlkörper und füllt den Filterträger.
5. Den Filterträger zurückziehen und den Kaffee mit dem auf dem Stampfer (15) zusammendrücken.

Hinweis: Wenn die Taste 1 Kaffee bereits angewählt ist und Sie erneut einen Kaffee machen wollen, müssen Sie nicht erneut auf die Taste 1 Kaffee drücken, es reicht aus, den Filterträger unter den Auslauf für den Kaffee zu halten, um die gewählte Dosis zu erhalten.

Wenn die Taste 1 Kaffee bereits angewählt ist und Sie nun zwei Kaffee machen wollen, müssen Sie die Taste 2 Kaffee drücken und den Filterträger unter den Auslauf für den Kaffee halten, um die gewählte Dosis zu erhalten.

Einstellen der Mahlgüte



ACHTUNG: Eine Änderung der Mahlgüte erfordert immer eine Einstellung der Zeitschaltuhren, siehe die Tabelle mit Richtwerten im folgenden Abschnitt:

Hinweis: Das Gerät nie mit zwei sich berührenden Schleifkörpern betreiben. Ein Kontakt zwischen den Schleifkörpern kann zur Verstopfung von Mahlgut im Mahlkörper und einem vorzeitigen Verschleiß der Schleifkörper führen.

Das Gerät ist werksmäßig so eingestellt, dass die Markierung „0“ der Strichplatte der Mutter (5) der feinsten ohne Berührung der Mahlkörper möglichen Mahlgüte entspricht (Abb. C).

Das Gerät ist bei der Lieferung auf eine Mahlgüte vom Typ Espresso bei **Markierung 6** der Einstellmutter (5) eingestellt.

1. Mit einer Hand die Einstellmutter (5) halten und mit der anderen auf den Einstellstift (7) drücken.
2. Die Einstellmutter im Uhrzeigersinn (rechtsgängig) um ein oder zwei Teilstriche festziehen, um eine feinere Mahlgüte zu erzielen.
3. Die Einstellmutter gegen den Uhrzeigersinn (rechtsgängig) um ein oder zwei Teilstriche festziehen, um eine gröbere Mahlgüte zu erzielen.
4. Den Einstellstift (7) loslassen, um die Mutter festzustellen.
5. Einige Kaffeedosen entnehmen, um die Einstellung der Mahlgüte zu überprüfen.

Das Gerät ermöglicht eine sehr feine Mahlgüte. Es ist jedoch in Abhängigkeit von der verwendeten Kaffeeart darauf zu achten, dass sich die Mahlkörper nie berühren, dies hätte zur Folge, dass der Durchfluss erheblich sinkt und sich das Aroma des Kaffees verändert.

Einstellen der Dosis für den gemahlene Kaffee (Zeitschaltuhren)

Die Auslaufleitung für gemahlene Kaffee (23) regelmäßig reinigen, um zu verhindern, dass an den Wänden haftende Kaffeensammlungen die Gleichmäßigkeit der Dosierung stören. (Abb. H)



WICHTIG: Vor dem Einstellen der Zeitschaltuhren die Mahlgüte kontrollieren und einstellen.

Im Falle der Einstellung der Zeitschaltuhren nach dem Einstellen der Mahlgüte können Sie sich nach FOLGENDER Tabelle richten:

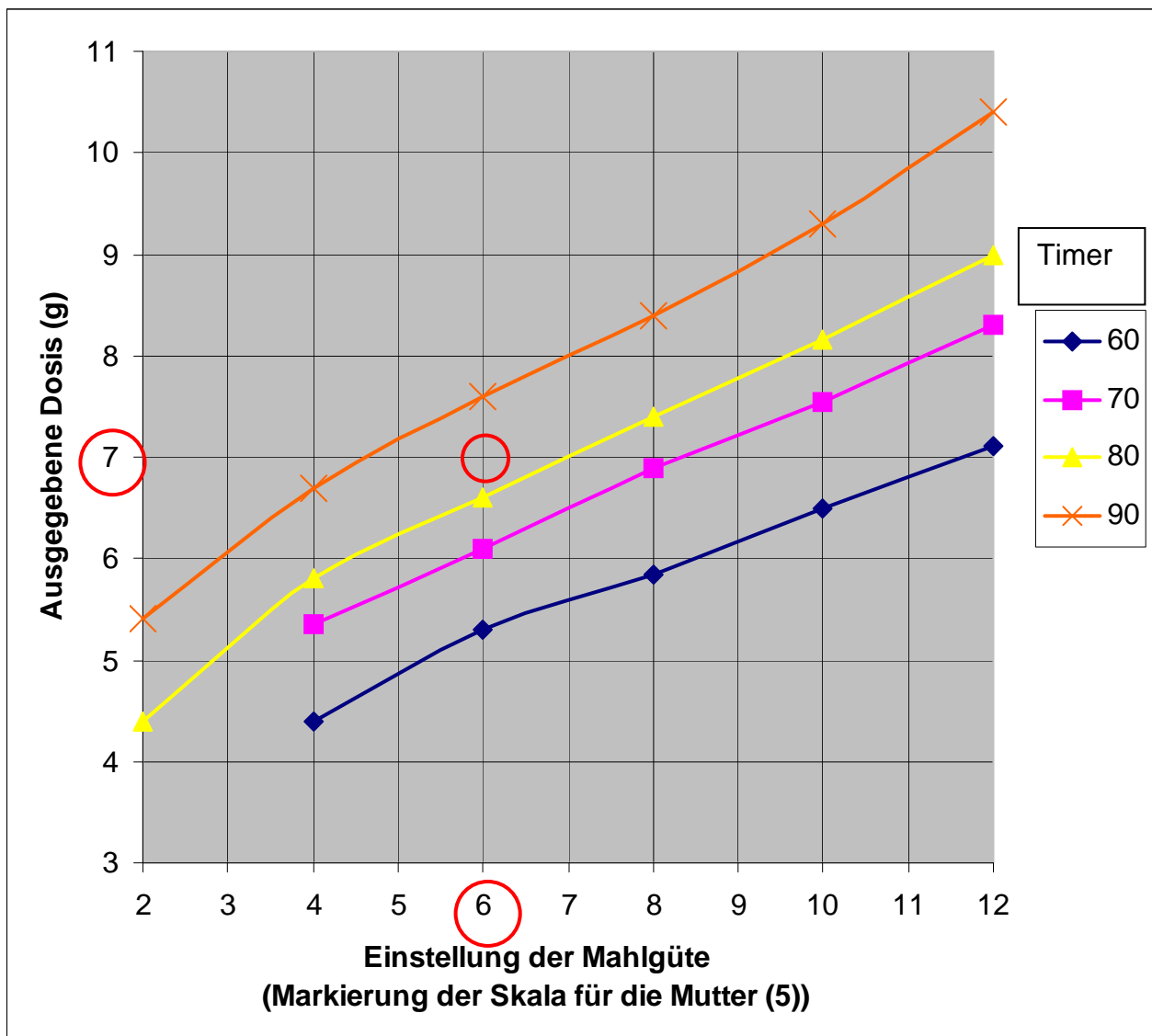

Richtwerte für eine Dosis, neuwertige SANTOS Mühlen

Erläuterung zur Tabelle:

Beispiel: Sie haben Ihre Mahlgüte eingestellt, sie entspricht der Raststellung „6“ der Mahlgüteeinstellung (5). Sie benötigen 7g für eine Dosis Kaffee. Der Wert des Timers ist für einen Espresso zwischen 080 und 090 zu wählen.

Die Einstellung der beiden Wahltasten erfolgt unabhängig voneinander (Abb. D).

Allgemein:

Die beiden Tasten „+“ und „-“ (22) dienen zum Erhöhen und Senken der Werte, die Tasten „Auswahl“ (20 und 21) zur Bestätigung der Werte der Zeitschaltuhren.

Ein gleichzeitiges Drücken der beiden Tasten „+“ und „-“ (22) länger als 2 Sekunden aktiviert den Modus „Einstellen der Zeitschaltuhren“.

„**1 XXX**“ erscheint auf dem Monitor (Wert der Zeitschaltuhr 1), die Taste „1 Kaffee“ (20) blinkt (Anzeige der Einstellung der Zeitschaltuhr 1 Kaffee)

- ein Druck auf die Taste „+“ erhöht den Wert um eine Einheit
- ein Druck auf die Taste „-“ verkleinert den Wert um eine Einheit
- ein Druck auf die beiden Tasten „Auswahl“ ermöglicht die Bestätigung des angezeigten Werts und den Übergang zur Einstellung der Zeitschaltuhr „2“. Der Wert der Zeitschaltuhr „2“ wird eingeblendet.

„**2 XXX**“ erscheint auf dem Monitor (Wert der Zeitschaltuhr 2), die Taste „2 Kaffee“ (21) blinkt (Anzeige der Einstellung der Zeitschaltuhr 2 Kaffee)

- ein Druck auf die Taste „+“ erhöht den Wert um eine Einheit
- ein Druck auf die Taste „-“ verkleinert den Wert um eine Einheit

Ein Druck auf die beiden Tasten „Auswahl“ ermöglicht die Bestätigung des angezeigten Werts und die Rückkehr zur normalen Betriebsart des Geräts.

Einstellbereich für die Zeitschaltuhren

Nr. 1 „1 Kaffee“ 40 bis 499

Nr. 2 „2 Kaffee“ 80 bis 999

Das Gerät ist werksmäßig voreingestellt. Sie können die werksmäßigen Parameter jederzeit wieder aktivieren.

Einstellen der werksmäßigen Parameter

1. Gerät ausstellen (E/A-Schalter (11) auf (0))
2. Mit einer Hand die beiden Einstelltasten „+“ und „-“, gedrückt halten, gleichzeitig das Gerät einschalten (E/A-Schalter (11) auf (1)). Es beginnt ein Test, an dessen Ende die Werkseinstellungen wieder aktiv sind.

Wenn Sie eine der Tasten während dieser Testphase loslassen, wird der Reset annulliert, Ihre bisherigen Einstellungen bleiben erhalten.

REINIGUNG

WICHTIG:



- Immer das Gerät abstellen und das Stromkabel des Geräts (10) ziehen.
- Das Reinigen unter einem Wasserstrahl oder mit Hochdruck sind nicht zulässig.

Die Ausgangsleitung für gemahlene Kaffee (23) regelmäßig mit einem handelsüblichen Flaschenreiniger reinigen. (Abb. H)

WARTUNG

Vor jedem Eingriff am Gerät muß das Gerät vom Netz genommen werden und der Anfahrkondensator des Motors entladen werden.

Entladen des Kondensators:



- Die beiden Schrauben unten am Gerät in der Mitte des Grundblechs lösen (Abb. E).
- Die Baugruppe mit den elektrischen Bauteilen (26) aus dem Grundblech entnehmen.
- Mit Hilfe eines am Griff **isolierten Schraubenziehers** die beiden Anschlüsse des Kondensators (14) berühren, das Auftreten eines Lichtbogens belegt die Entladung des Kondensators.

Ersatzteile

Die Maschine ist weitgehend wartungsfrei, die Rollager sind lebenslang geschmiert. Wenn ein Eingriff zum Austausch von Verschleißteilen wie Mahlkörper, elektrischen oder anderen Bauteilen notwendig ist, siehe die Liste der Bauteile (Explosionszeichnung am Ende des Handbuchs).

Bei **allen Bestellungen von Ersatzteilen** (Artikelnummern siehe Explosionszeichnung am Ende des Handbuchs) bitte folgende Angaben unter dem Gerät ablesen und mitteilen:

- **Typ,**
- **Seriennummer des Geräts und**
- **elektrische Kenndaten (16).**

Ersetzen der Mahlkörper



WICHTIG: immer beide Mahlkörper (9) gleichzeitig austauschen. (use SANTOS reference 00001B)

Die beiden Mahlkörper sind identisch und können sowohl auf der beweglichen Scheibe (8) (beweglicher Mahlkörper) als auch auf der Einstellmutter (5) (fester Mahlkörper) angebracht werden (Abb. F).

1. Den Verschluss für die Bohnen (6) schließen (Abb. G).
2. Das Gerät einschalten, bis die im Mahlkörper verbliebenen Kaffeebohnen verarbeitet sind.
3. Den Apparat abstellen und das Stromkabel (10) ziehen.
4. Den Bohnenbehälter (2) entfernen.
5. Mit einer Hand auf den **Einstellstift (7)** drücken, mit der anderen die Einstellmutter durch Drehen gegen Uhrzeigersinn lösen (Abb. I).

Achtung: Das Teil vorsichtig behandeln, sobald es vollständig losgeschraubt ist, damit das Messinggewinde nicht beschädigt wird.

6. Die drei Schrauben jedes Mahlkörpers lösen (Abb. J). Um die Drehung der

Schleifscheiben beim Lösen oder Festziehen der Befestigungsschrauben des festen Mahlkörpers zu unterbinden, einen Schraubenzieher zwischen den Mahlkörper und eine Rippe der Scheibe stecken.



ACHTUNG: Den Schraubenzieher nicht in die Öffnung des Auslaufs für den Kaffee stecken. Ansonsten besteht die Gefahr, das Antistatikband zu beschädigen und den einwandfreien Betrieb des Geräts zu gefährden.

7. Den gesamten Mahlkörper gründlich reinigen, vor allem die Auflageflächen der Mahlkörper.
8. Jeden Mahlkörper auf seiner Halterung anbringen, dabei prüfen, dass sich kein Kaffeemehl zwischen dem Mahlkörper und seiner Halterung befindet.



ACHTUNG: Selbst das kleinste Kaffeepartikel unter dem Mahlkörper kann den einwandfreien Betrieb des Geräts beeinträchtigen. Es wird empfohlen, den Mahlkörper mit Druckluft oder einem trockenen Pinsel zu reinigen.

ACHTUNG: den Verbindungsbolzen (17) der Schleifscheibe (8) nicht lösen, damit die Geometrie insgesamt nicht verändert wird (Abb. K).

9. Wenn die beiden Mahlkörper ersetzt sind, mit einer Hand auf den Einstellstift (7) drücken, mit der anderen die Einstellmutter Mahlgüte (5) auf dem Mahlkörper anbringen; dabei darauf achten, dass das Gewinde nicht beschädigt wird. Ohne Druck die „Mutter“ (5) auf dem Mahlkörper anbringen, dabei leicht losschrauben, um die Übereinstimmung der beiden Gewinde zu spüren und diese somit **ohne Gewalt** festziehen zu können. Festschrauben, bis die beiden Mahlkörper sich berühren (Abb. L).
10. Die „Einstellmutter“ (5) um circa zehn Teilstriche lösen, um die sich berührenden Mahlkörper zu trennen.
11. Das Gerät einschalten und ohne Kaffee in Betrieb nehmen.
12. Mit einer Hand auf den Einstellstift drücken, mit der anderen die „Einstellmutter“ (5) festziehen, bis die beiden Mahlkörper sich **leicht** berühren (leises Geräusch).
13. Das Gerät stoppen.
14. Die Befestigungsschrauben der Strichplatte (12) lösen und die „0“ der Strichplatte mit dem Einstellstift (7) neu eichen (Abb. M).
15. Die „Einstellmutter“ (5) um 5 bis 10 Teilstriche lösen.
16. Mit Kaffee die Mahlgüte einstellen (siehe Abschnitt „**Einstellen der Mahlgüte**“).
17. Anschließend die Zeitschaltuhren einstellen, wenn die neuen Schleifkörper den Durchsatz des Geräts verändert haben (siehe Abschnitt „**Einstellen der Dosis an gemahlenem Kaffee**“).

HILFE BEI STÖRUNGEN

Die Ursache des Stops des Geräts genau ermitteln.

Wenn das Problem weiter besteht, das Gerät ausschalten (Netzstecker **(10)** ziehen) und einen Wartungsmechaniker oder SANTOS Vertragshändler einschalten.

Falls notwendig, den Verschluss **(6)** des Bohnenbehälters vor der Entnahme des Behälters schließen.

Das Gerät springt nicht an

- Überprüfen, ob die Kontrolleuchte des E/A Schalters **(11)** leuchtet, wenn er auf **1** steht. Im gegenteiligen Fall die beiden folgenden Punkte überprüfen und den Schalter austauschen.
- Prüfen, ob der Leistungsschutzschalter nach einer Überlast ausgelöst hat (siehe Abschnitt „**Das Gerät stoppt nach einer Überlast des Motors**“).
- Überprüfen: Stromversorgung über das Netz, Zustand des Stromkabels **(10)**.
- Prüfen, ob die Anzeige **(19)** leuchtet (Anzeige der Gesamtanzahl der Dosen). Im gegenteiligen Fall den „Steuerungs“-Teil des Elektronikmoduls austauschen.
- Prüfen, ob eine der beiden Auswahl Tasten leuchtet (auf eine Taste drücken).
- Überprüfen, ob die Mahlkörper **(9)** sich nicht berühren und den Start des Motors verhindern.
- Überprüfen, ob keine Fremdkörper zwischen den Mahlkörpern verkeilt sind.
- Im Geräteinnern: den Zustand der Stromdrähte und der Anschlüsse kontrollieren (im Bereich des Schalters **(11)**, des Haltemoduls für Bauteile **(26)** (Abb. N) (Zugang zu den elektrischen Bauteilen ohne Auseinanderbauen des Geräts) sowie des Bedienerfelds **(19)** und des Mikroschalters des Filterträgers **(25)**.
- Die elektrischen Bauteile durch sukzessiven Austausch überprüfen.

Das Gerät stoppt nach einem Überhitzen des Motors (Motorblock heiß)

(220V Ausführung)

Der Motor besitzt eine eingebaute thermische Sicherung. Beim Überhitzen schaltet der Motor ab.

- Überprüfen, ob immer Kaffeebohnen im Bohnenbehälter **(2)** vorhanden sind.
- Den EIN/AUS Schalter **(11)** auf Stellung **0** stellen, Stromstecker ziehen.
- Abkühlen des Motors abwarten (20 bis 45 Minuten), dann auf den EIN/AUS Schalter **(11)** drücken (Position **1**).

Das Gerät stoppt nach einem Überhitzen des Motors

Fremdkörper zwischen den Mahlkörpern, sich berührende Mahlkörper und eine zu feine Mahlgüte können zu einer Überlast des Motors führen.

In diesen Fällen können entweder der Temperaturwächter oder der Überstromschalter auslösen und den Betrieb des Geräts verhindern.

Wenn das Gerät heiß läuft, siehe Abschnitt „Das Gerät stoppt nach einem Überhitzen des Motors“.



Ansonsten:

- Gerät ausschalten (Netzstecker **(10)** ziehen)
- Ein- / Ausschalter **(11)** auf **0** stellen
- Unter dem Gerät (Abb. O), die Taste **(13)** drücken, um den Überlastschutz zurückzustellen. Wenn der Schalter nicht in der Stellung „aktiv“ bleibt, das Gerät abkühlen lassen und den Vorgang wiederholen.

Wenn das Problem weiter besteht, das Gerät ausschalten (Netzstecker **(10)** ziehen) und einen Wartungsmechaniker oder SANTOS Vertragshändler einschalten.

Die Dosis gemahlene Kaffees ist nicht konstant

- Überprüfen, ob immer Kaffeebohnen im Bohnenbehälter vorhanden sind. Es wird empfohlen, mindestens 400 g Kaffeebohnen im Trichter zu haben.
- Die Ausgangsleitung für gemahlene Kaffee **(23)** reinigen. (Abb. H)

Das Gerät läuft ohne den Filterträger zu füllen

- Überprüfen, ob immer Kaffeebohnen im Bohnenbehälter vorhanden sind.
- Überprüfen, ob sich der Verschluss des Bohnenbehälters **(6)** in offener Stellung befindet.
- Versuchen, eine gröbere Mahlgüte einzustellen.
- Mahlkörper **(9)** ersetzen.

Die Espressos werden immer leichter

- Einstellung der Mahlgüte kontrollieren und berichtigen, anschließend
- Einstellung der Zeitschaltuhren kontrollieren und berichtigen. (Die Werte der Zeitschaltuhren erhöhen sich mit der Abnutzung der Mahlkörper.) Wenn die Werte zu hoch werden, die Mahlkörper austauschen **(9)**.

Das Gerät funktioniert nach der Einstellung der Zeitschaltuhren nicht mehr

- Aus Sicherheitsgründen wird der Motor während der Einstellphase der Zeitschaltuhren deaktiviert. Um einen unbeabsichtigten Neustart des Motors nach dieser Phase zu vermeiden, muss der Bediener das Gerät manuell durch Wahl einer der beiden Tasten **(20 oder 21)** aktivieren.
- Wählen Sie eine der beiden Tasten **(20 oder 21)**.

Das Gerät läuft nach einem Stromausfall nicht mehr

- siehe oben
- Wählen Sie eine der beiden Tasten **(20 oder 21)**.

TECHNISCHE DATEN DES GERÄTS

TECHNISCHE DATEN

Modell 55		Einphasig
Betriebsspannung	(V)	220-240 100-120
Frequenz	(Hz)	50/60 50/60
Motor: Leistung		
Absorbierte Leistung	(W)	1150 800
Drehzahl:	(U/min)	2850 bei 50Hz 3400 bei 60Hz
Fassungsvermögen Bohnenbehälter	(kg)	2,2
Durchmesser der Mahlkörper	(mm)	63,5
Mittlerer Durchsatz	(kg/h)	25
Einstellbereich Zeitschaltuhr 1		40 bis 99940 à 499
Einstellbereich Zeitschaltuhr 2		80 bis 999
Einstellung der Dosen (circa)	(g)	5,5 bis 20
Das Gerät ist nicht für einen Dauerbetrieb vorgesehen		maximale Betriebsdauer: 10 Sekunden Betrieb, 20 Sekunden Pause
Abmessungen: Höhe	(mm)	577
Breite	(mm)	198
Tiefe	(mm)	397
Gewicht: Nettogewicht	(kg)	14
Gewicht mit Verpackung	(kg)	16
Schalldruckpegel: (2)	(dBA)	63

(1) Bei diesen Werten handelt es sich lediglich um Anhaltswerte. Die genaue Angabe der elektrischen Daten Ihres Gerätes finden Sie auf seinem Typenschild.

(2) Nach EN 31201 im Abstand von 1 m von befüllter Maschine gemessener Schalldruckpegel.

Schaltplan 110-120V 50/60Hz, Schaltplan 220-240V 50/60Hz



Tabelle mit den Geräteteilen

POS	Bezeichnung
1	Abdeckung Bohnenbehälter
2	Bohnenbehälter
3	Sammelbehälter Mahlgut
4	Gestell
5	Mahlkörper
6	Verschluss Bohnenbehälter
7	Einstellstift
8	Mahlscheibe
9	Mahlkörper
10	Stecker des Stromkabels
11	Ein-/Ausschalter
12	Strichplatte
13	Überstromschutz
14	Kondensator
15	Stampfer für gemahlene Kaffee
16	Typenschild
17	Mutter Motorachse
18	Bedienerfeld
19	Leuchtanzeige
20	Auswahltaste 1 Kaffee
21	Auswahltaste 2 Kaffee
22	Einstellknöpfe
23	Auswurf für gemahlene Kaffee
24	Halterung Filterträger
25	Mikroschalter Filterträger
26	Baugruppe mit den elektrischen Bauteilen

Individuell gestaltbares Muster für ein Etikett. Im Originalmaßstab auszudrucken und auszuschneiden.

Sie können das Etikett direkt auf unserer Webseite editieren (Word Datei).

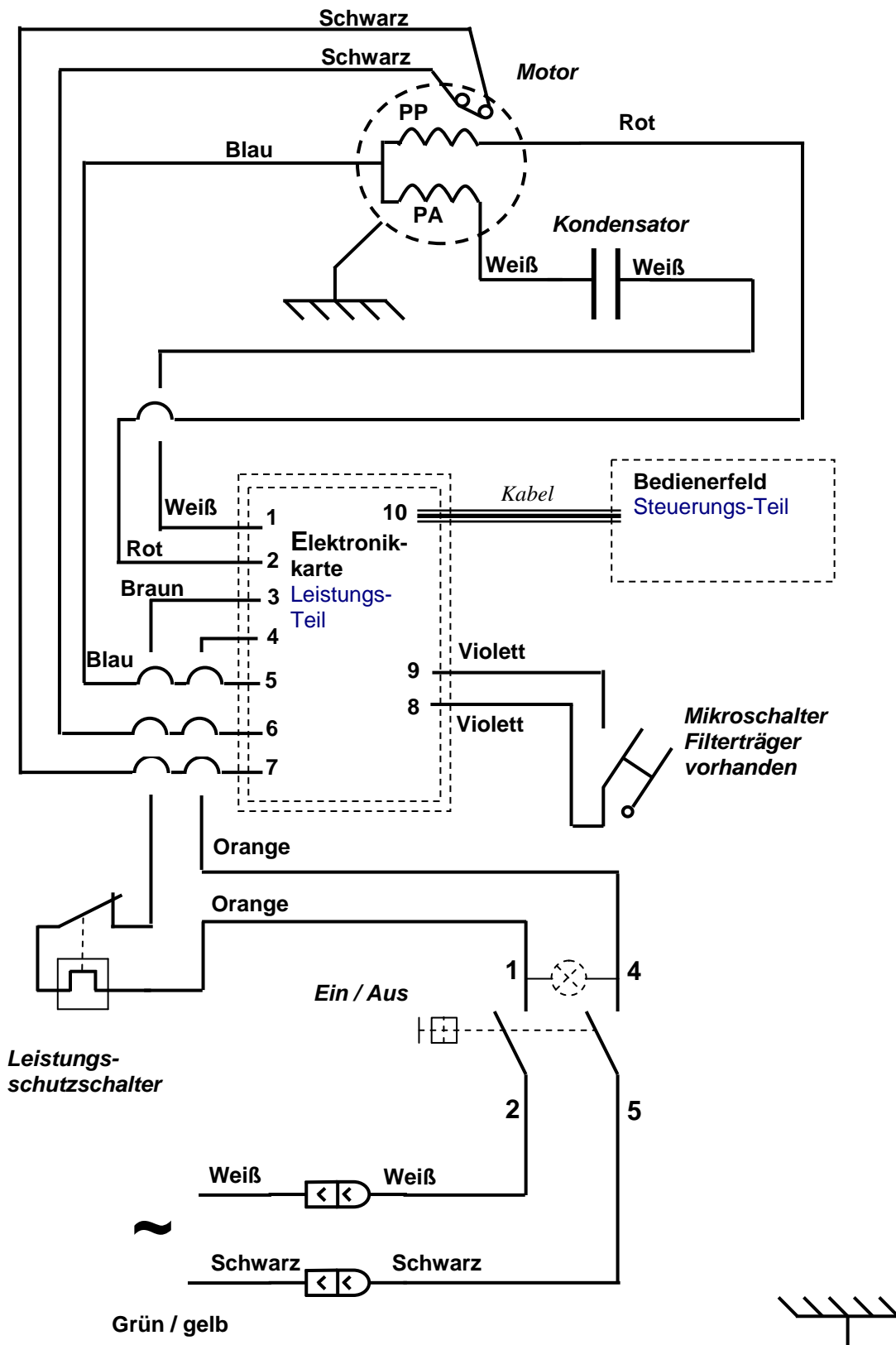
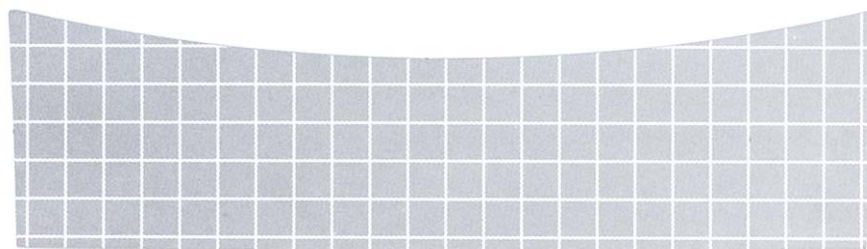

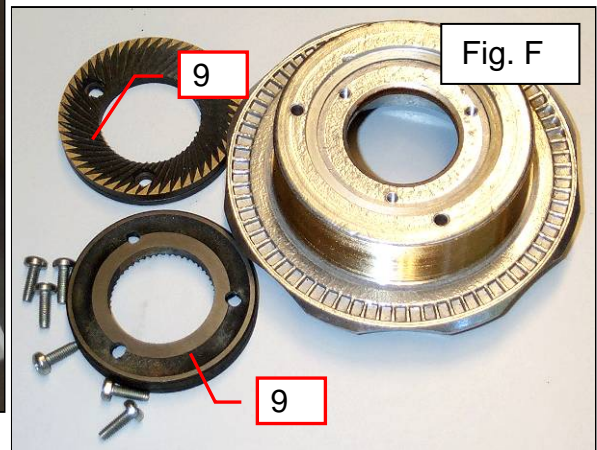
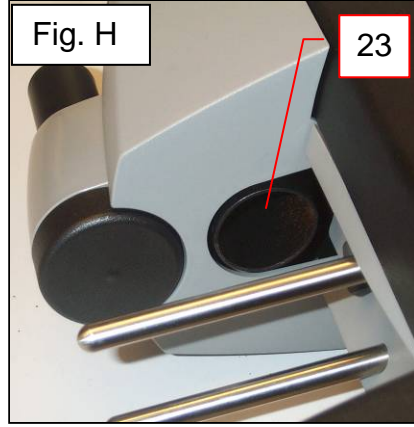
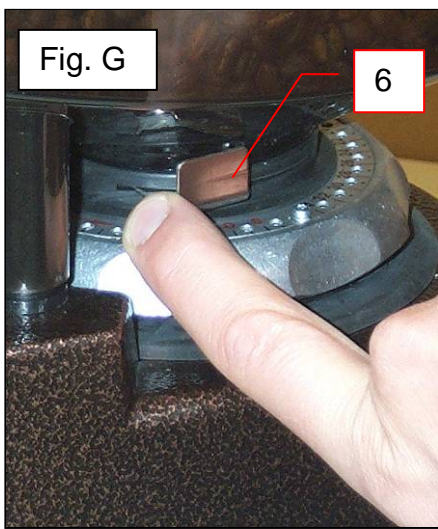
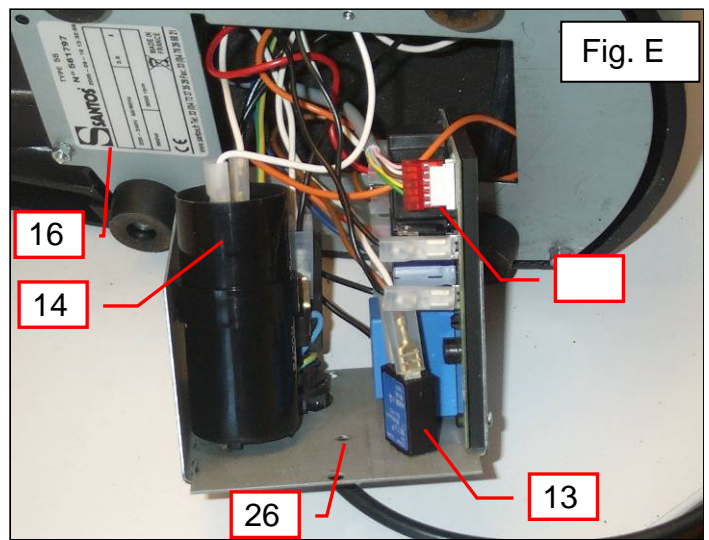
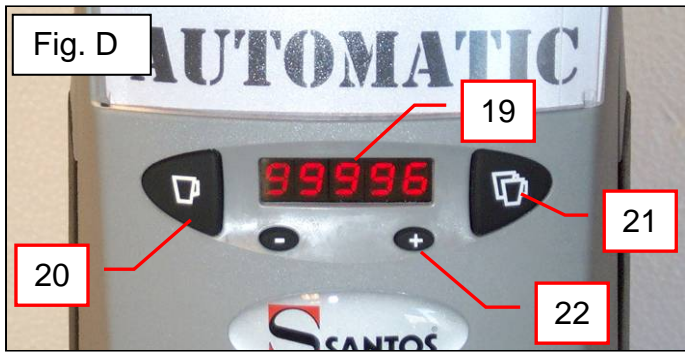
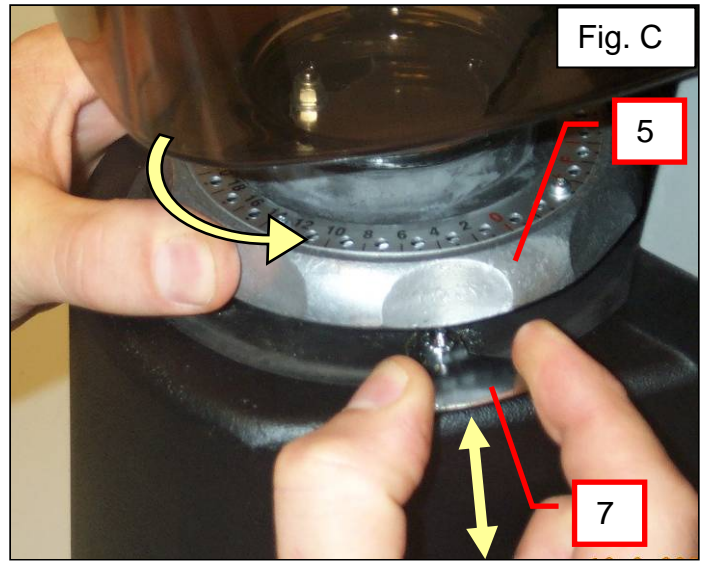
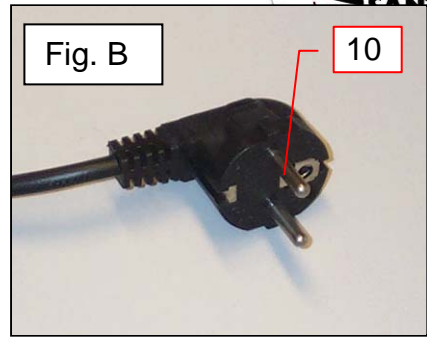
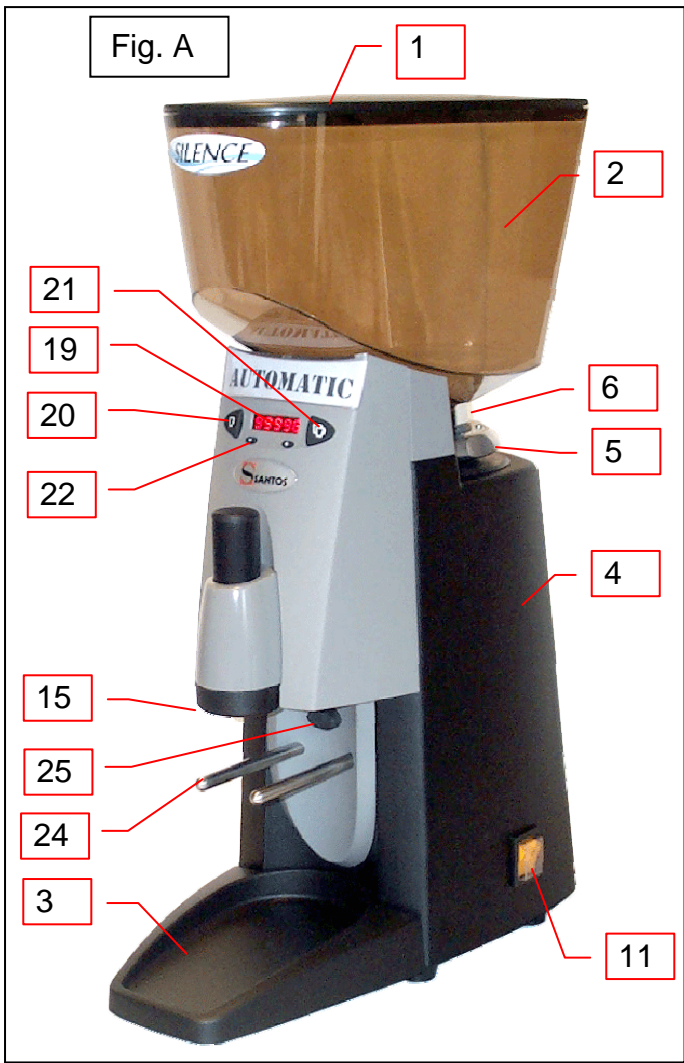

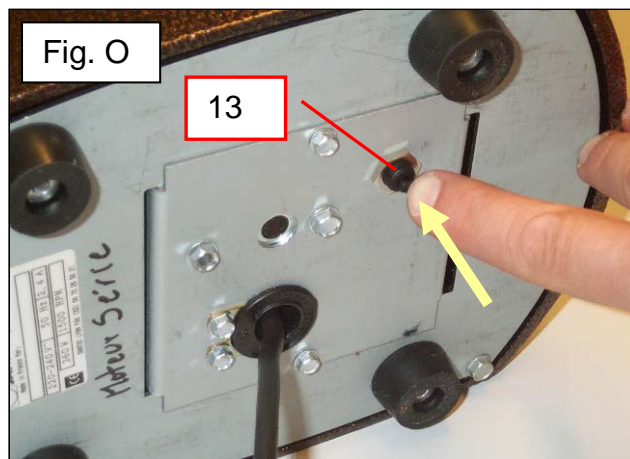
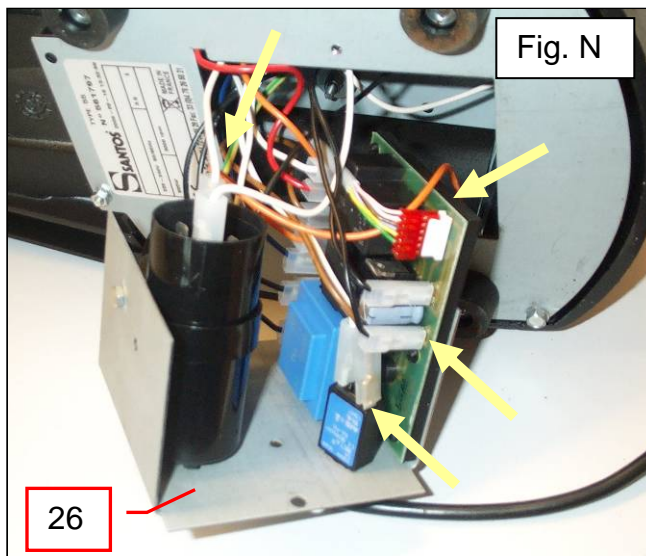
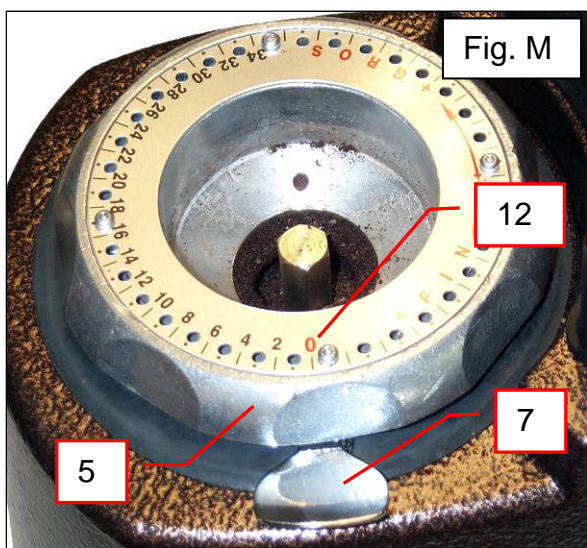
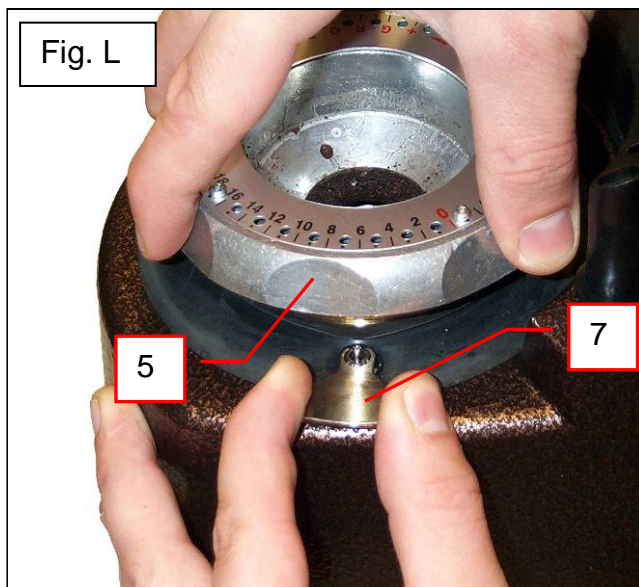
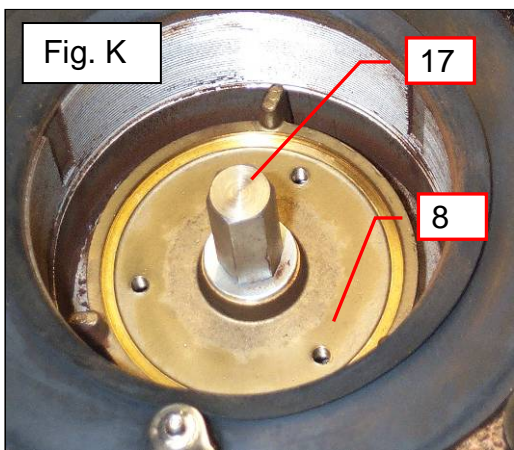
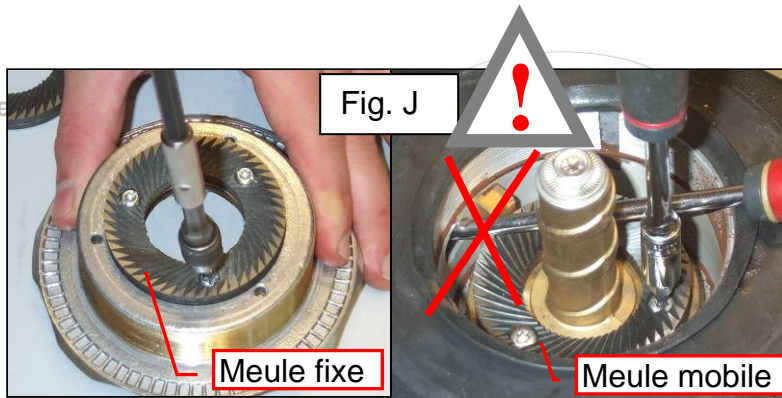
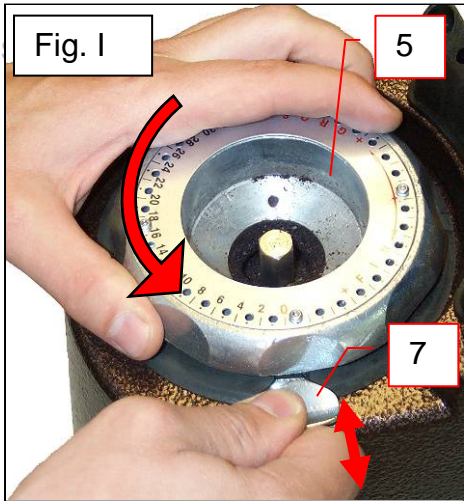

GARANTIESCHEIN

WARRANTY

Since the 01.01.95, all our appliances comply with CE and possess the CE label. Our guarantee is of 24 months from the manufacturing date mentioned on the descriptive plate, except concerning the asynchronous motors (consisting of a rotor and a stator) which are warranted for 5 years from their manufacturing date. Warranty is strictly limited to the free replacement of any part of origin recognized by us as defective due to a defect or building default and identified as belonging to the concerned appliance. Warranty does not apply to damages resulting from installation or use non-complying with our appliance data sheet (user's manual) or in case of an evident lack of maintenance or disrespect of elementary security electric rules. It does not apply in case of regular wear and tear. Any replacement of parts under warranty will be realized after return of the defective part in our workshops, postage paid, supported by a copy of a conformity statement on which appears the serial number of the appliance. Every appliance is equipped with a descriptive plate conforming to the EC recommendations and of which a duplicate exists in the conformity statement (serial number, manufacturing date, electrical characteristics ...). In case of serious damage judged repairable only in our workshops, and after prior consent from our departments, any appliance under guarantee is sent by the Distributor, carriage paid. In case of repairs or reconditioning of appliances not under guarantee, the round trip transport is payable by the distributor. The parts and workforce are invoiced at the current rate. A preliminary estimate can be supplied.

Coffee grinder not using SANTOS original burrs are not taken under guarantee. The warranty conditions, repairs, reconditioning, of the espresso coffee grinder are the object of a specific note. Our guarantee does not extend to the payment of penalties, the repair of direct or indirect damages and notably to any loss of income resulting from the nonconformity or the defectiveness of products, SANTOS's global responsibility being limited to the sale price of the delivered product and to the possible repair of the defective products.

In case of revelation of an imperfection during the warranty period, the Distributor has to, unless a different written agreement of SANTOS, indicate to his customer to stop any use of the defective product. Such a use would release SANTOS of any responsibility.

TYPENSCHILD DES GERÄTS

MUSTER
Für alle nicht mit dem Gerät
gelieferten Unterlagen.

Ausdrucke, Faxe, Downloads