

Bolero 1 und Bolero 21

BENUTZERHANDBUCH

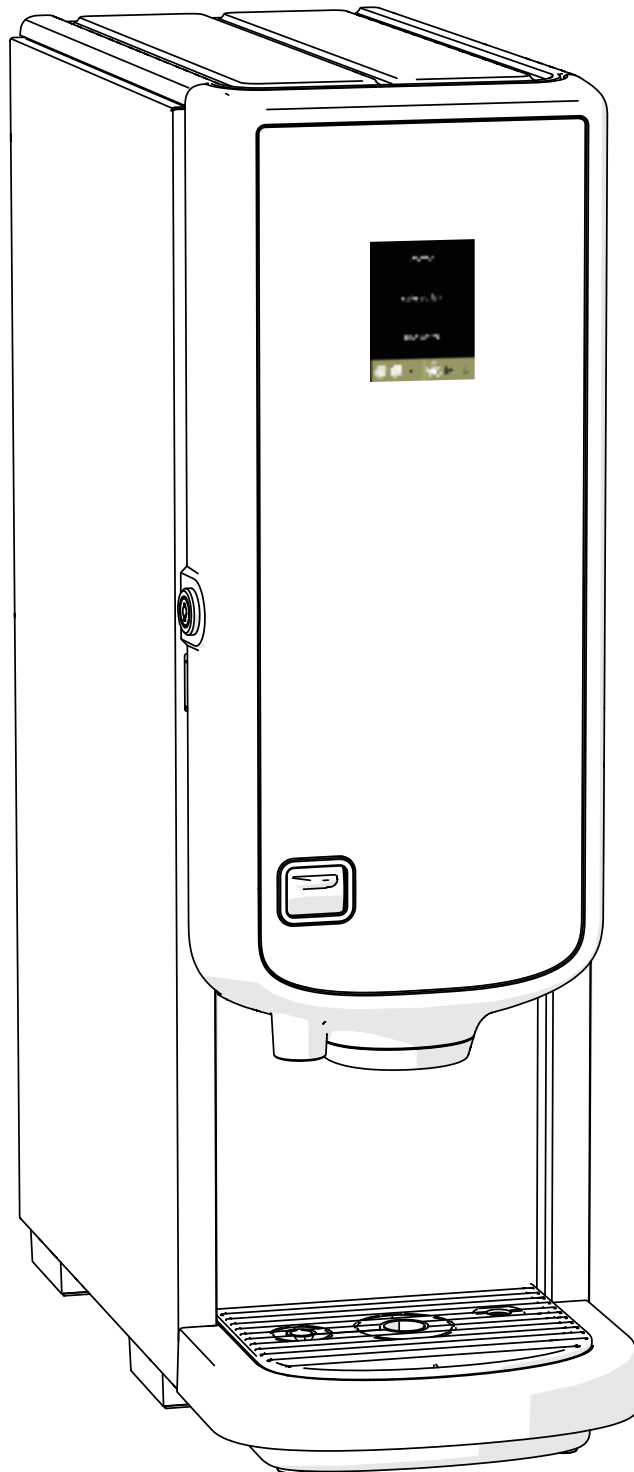

HMI: V1.0.2

Model-no: • BLR1-010
• BLR2-010

Alle Rechte vorbehalten.

Dieses Dokument darf ohne vorherige schriftliche Genehmigung seitens des Herstellers weder ganz, noch auszugsweise, mittels Druck, Fotokopie, Mikrofilm oder anderer Mittel reproduziert und/oder veröffentlicht werden. Dies gilt auch für die darin enthaltenen Zeichnungen und/oder Diagramme.

Die Information in diesem Dokument basiert auf den Daten, die zum Veröffentlichungszeitpunkt der Konstruktion, Materialeigenschaften und Betriebsmethoden verfügbar waren; dieses Dokument kann daher geändert werden.

Aus diesem Grund sind die Anweisungen lediglich eine Richtlinie für die Installation, Wartung und Reparatur der Maschine, die auf dem vorderen Buchdeckel abgebildet ist.

Dieses Dokument gilt für die Standardversion dieser Maschine.

Der Hersteller lehnt daher jegliche Haftung für Schäden ab, die durch Spezifikationen entstanden sind, die von der Standardversion der an Sie gelieferten Maschine abweichen.

Dieses Dokument wurde mit äußerster Sorgfalt zusammengestellt. Der Hersteller kann jedoch nicht für darin enthaltene Fehler oder Konsequenzen daraus haftbar gemacht werden.

Inhaltsverzeichnis

1. Teile und Funktionen	1
1.1 Teile	1
1.2 Optionaler Wasserfilter	1
1.3 Steuerung	2
2. Inbetriebnahme	3
3. Ihr Getränk	6
3.1 Ihr Getränk personalisieren	6
3.2 Zubereitung von Instant-Getränken abbrechen	7
3.3 Heißwasserhahn	7
3.4 Bildschirmschoner	8
3.5 Energiesparmodus (ECO)	8
4. Reinigung	9
4.1 Tägliche Reinigung	9
4.2 Wöchentliche Reinigung	11
5. Programmmenü	13
5.1 Wartungsmenü	14
5.1.1 Das Mischsystem spülen	15
5.1.2 Entkalken	17
5.1.3 Wasserfiltermanagement	24
5.1.4 Hotkey Spülfunktion	27
5.1.5 Reinigungsmanagement	28
5.1.6 Entkalkungsmanagement	30
5.1.7 Behälter-Kalibrierung	33
5.1.8 Pumpenkalibrierung	36
5.1.9 Eingangstest	38
5.1.10 Ausgangstest	41
5.1.11 Reinigungsanweisungen	44
5.1.12 Zähler	47
5.2 Getränkemenü	52
5.2.1 Getränke zum Bildschirm hinzufügen	53
5.2.2 Getränkenamen ändern	55
5.2.3 Getränkepreis ändern	56
5.2.4 Rezepte	58
5.2.5 Zutatenbehälter auswählen	62
5.2.6 Name der Zutat ändern	64

5.3	Maschinenmenü	65
5.3.1	Jahr	66
5.3.2	Datum	67
5.3.3	Uhrzeit	68
5.3.4	Sprache	69
5.3.5	Bildschirmschoner-Management	70
5.3.6	Hintergrund	72
5.3.7	Display-Helligkeit	73
5.3.8	Akustische Rückmeldung	74
5.3.9	Boilertemperatur	75
5.3.10	Energiesparmodus (ECO)	76
5.3.11	Sicherheitseinstellungen	78
5.3.12	Netzwerk-Einstellungen	83
5.3.13	Verbundene Geräte	84
5.3.14	Auf Werkeinstellungen zurücksetzen	85
5.4	Softwaremenü	87
5.4.1	Maschinen- und Software-Informationen	88
5.4.2	Fehlerprotokoll	89
5.4.3	Warnprotokoll	90
5.4.4	Maschineneinstellungen importieren	91
5.4.5	Maschineneinstellungen exportieren	93
5.4.6	Software aktualisieren	95
5.4.7	Maschinenprotokoll exportieren	97
5.4.8	Update-Historie	99
5.5	Online-Infos	100
6.	Meldungen und Fehler	101
6.1	Warnmeldungen	101
6.2	Fehler	103
7.	Anhang	106
7.1	Filterinformationen und Wasserhärte	106
7.2	Funktion des Türschalters	106
7.3	Grundlegende Maschinenkonfiguration	106
7.4	Sicherheitseinstellungen für die PIN-Codes	107
7.5	Sonderfunktionen	108
7.5.1	Getränkzubereitung abbrechen ein/aus	108
7.5.2	Schnellspülen	108
7.5.3	Demo-Modus ein/aus	108

1. Teile und Funktionen

1.1 Teile

1. Entkalkungskappe
2. Behälter
3. Behälterauslass
4. Mischsystem
5. Heißwasserhahn
6. Getränkeauslass
7. Sicherheitsschlüssel
8. USB-Anschluss
9. Programmtaste
10. Türschlüssel
11. Tropfschalenplatte
12. Tropfschale mit Schwimmer
13. Lüftungssystem
14. Wassereinlass
15. elektrischer Anschluss
16. Ein-/Aus-Schalter

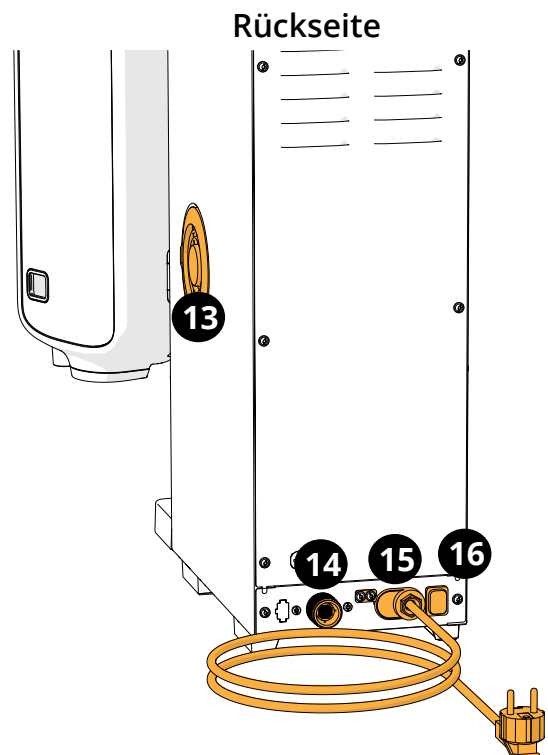
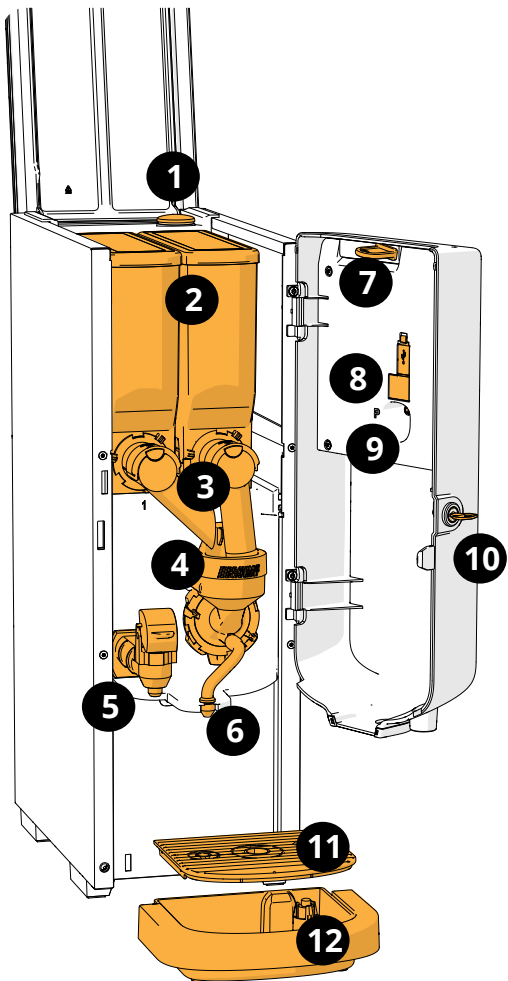

1.2 Optionaler Wasserfilter

Für einen noch größeren Trinkgenuss und um die Leistung Ihres Bolero zu verbessern, empfehlen wir die Installation eines Wasserweichmacherfilters. Dieser kann bei Bravilor Bonamat BV angefordert werden.







- Wenn Sie einen Wasserweichmacherfilter installieren, müssen Sie den Bolero über dessen Vorhandensein informieren, siehe §5.1.3 auf S.24.

1.3 Steuerung

Die Haupttasten sind unten beschrieben.

Generell reagiert der Bolero, sobald eine Taste gedrückt und dann losgelassen wurde.

- ▶ *Wenn nicht innerhalb von 5 Minuten eine Taste gedrückt wird, kehrt der Bolero zur Getränkeauswahl zurück.*

Steuerelemente	Funktion
	zwischen Bildschirmen navigieren
	eine Aktion starten
	bestätigen (<i>noch nicht gespeichert</i>)
	Einstellungen speichern
	abbrechen
	die verfügbaren Optionen auf einem Bildschirm durchsuchen
	erhöhen und verringern

- ▶ *Alle Bildschirmfotos in diesem Handbuch sind auf Englisch.*

2. Inbetriebnahme

Bei Inbetriebnahme kann der Bolero verschiedene Bildschirme anzeigen, je nach Status der Maschine:

- Erstinstallation wurde **noch nicht** abgeschlossen, der erste Bildschirm ist 2b
- erstinstallation **wurde bereits** abgeschlossen, der erste Bildschirm ist 2a

2a

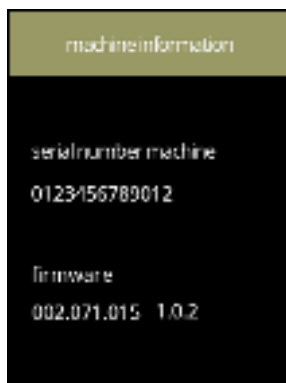

Maschinen-Info.



- Nach ein paar Sekunden erscheint der nächste Bildschirm, je nach Status der Maschine:

▶ *Erstinstallation abgeschlossen, der nächste Bildschirm ist 2h oder 2i.*

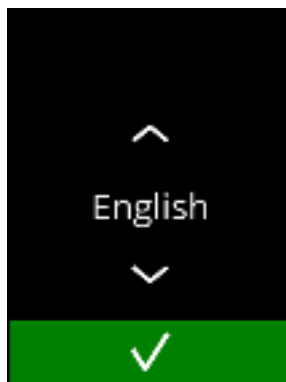
2b



Erstinstallation, wählen Sie Ihre Sprache:



- Drücken Sie  oder , um durch die verfügbaren Sprachen zu blättern
- Drücken Sie , um zu bestätigen

▶ *Das Installationsmenü wird nur angezeigt, wenn die Maschine zum ersten Mal eingeschaltet wird oder nachdem die Werkseinstellungen zurückgesetzt wurden, siehe §5.3.14 auf S.85.*

2c





Lesen Sie das Sicherheitsbuch!

- Drücken Sie , um den nächsten Bildschirm aufzurufen
- Drücken Sie , um zu bestätigen

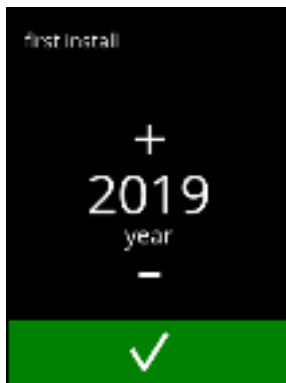
2d





Das Jahr einstellen:

- Drücken Sie  oder , um das aktuelle Jahr einzustellen
- Drücken Sie , um zu bestätigen

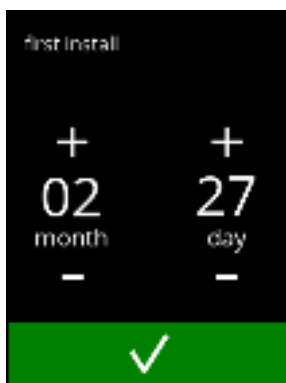
2e





Den Tag und Monat einstellen:

- Drücken Sie  oder , um den aktuelle Tag und Monat einzustellen
- Drücken Sie , um zu bestätigen

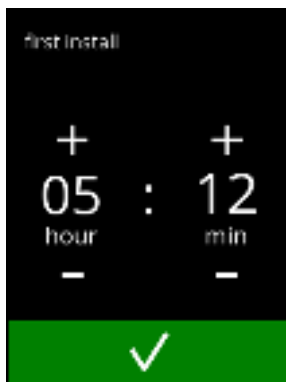
2f



Die Zeit einstellen:

- Drücken Sie  oder , um die aktuelle Stunde und die Minuten einzustellen
- Drücken Sie , um zu bestätigen

2g



Informationsbildschirm:

- Füllen Sie die Behälter mit Zutaten gemäß den Anweisungen auf dem Bildschirm
- Drücken Sie , um zu bestätigen
 - ▶ *Der Bildschirm hängt von der Maschinenkonfiguration ab, siehe §7.3 auf S.106.*
 - ▶ *Die Werte können im Getränkemenü geändert werden, siehe §5.2.5 auf S.62.*

2h



Informationsbildschirm:

- Drücken Sie , um zu bestätigen

► Die Kalibrierung ist wichtig für eine korrekte Dosierung der Inhaltsstoffe und kann im Wartungsmenü vorgenommen werden, siehe §5.1.7 auf S.33.

2i



Informationsbildschirm:

- Drücken Sie , um zu bestätigen

► Das Datum, die Uhrzeit und die Sprache können unter §5.3 Maschinenmenü auf S.65 geändert werden.

2j



Die Maschine ist nun gebrauchsbereit.

3. Ihr Getränk

Wenn Sie den Getränkenamen berühren, wird das Getränk sofort zubereitet.

Wenn Sie das Getränk personalisieren möchten, wählen Sie eines der Symbole in Abb. 3.1a und drücken Sie dann auf das Getränk Ihrer Wahl.

3.1 Ihr Getränk personalisieren

- *Diese Einstellungen werden für die Vorbereitung dieses einen Getränks angewendet und nicht gespeichert.*

3.1a



Optionen

Stärke:

- Drücken Sie auf die Bohnen (Drehauswahl), um die Stärke des Getränks auszuwählen



Größe des Getränks:

Die Buchstaben (S=klein / M=mittel / L=groß) stehen für die drei Stufen der Volumen

- Drücken Sie die „Buchstaben“ (Drehauswahl), um die Größe des Getränks auszuwählen

3.1b



Getränk auswählen:

- Berühren Sie das Getränk Ihrer Wahl

3.1c



Ein Getränk zubereiten:

- Bitte warten

3.2 Zubereitung von Instant-Getränken abbrechen

Wenn ein Getränk ausgewählt wird, erscheint sofort eine Abbruchtaste.

Die Abbruchtaste ☒ hat zwar eine begrenzte Größe, der Dosiervorgang kann allerdings jederzeit durch Berührung des Bildschirms gestoppt werden.

Die Abbruchfunktion ist standardmäßig aktiviert und lässt sich nur über §5.3.13 Verbundene Geräte auf S.84 ausschalten.

Wenn die Zubereitung eines Getränks abgebrochen wird, läuft der Mischer noch einige Sekunden lang weiter, um das Mischsystem zu reinigen.

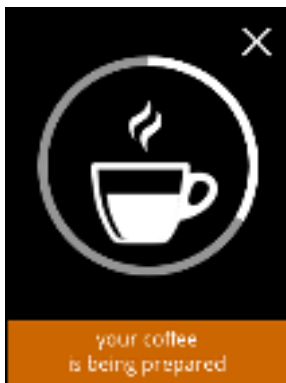

3.2a

Zubereitung eines Getränks abbrechen:

- Berühren Sie den Bildschirm an einer beliebigen Stelle, um die Zubereitung des Getränks abzubrechen



3.2b

Informationsbildschirm:

- Dieser Bildschirm zeigt an, dass die Zubereitung des Getränks abgebrochen wurde.

3.3 Heißwasserhahn

Der Bolero ist in zwei Varianten erhältlich: mit und ohne manuellem Heißwasserhahn.

Der separate Hahn stellt heißes Wasser beispielsweise für Tee oder Suppen bereit.

Der Heißwasserhahn ist dafür vorgesehen, eine Tasse mit einfachem heißem Wasser zu füllen.

Warten Sie zwischen dem Beziehen von heißem Wasser und der Auswahl eines neuen Getränks einige Sekunden, damit sich die Maschine selbst wieder auffüllen kann.

Der Heißwasserhahn ist nicht blockiert, wenn die Wassertemperatur zu niedrig ist.

- ▶ Während der Zubereitung eines Getränks darf kein heißes Wasser bezogen werden, um ein Verstopfen des Mischsystems zu verhindern.

3.4 Bildschirmschoner

Falls der Bildschirm für eine bestimmte Zeit nicht berührt wird, schaltet sich der Bildschirmschoner ein.
Der Timer für den Bildschirmschoner kann unter §5.3.5 auf S.70 eingestellt werden.

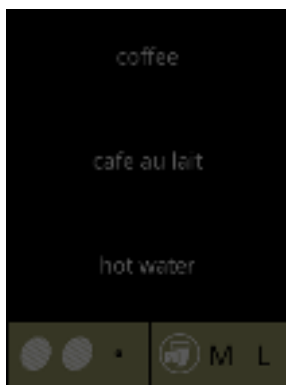

3.4a

- Berühren Sie den Bildschirm an einer beliebigen Stelle, um zur Getränkeauswahl zurückzukehren

3.5 Energiesparmodus (ECO)

Das Gerät ist mit einem Energiesparmodus (ECO) ausgestattet, der dazu dient, den Energieverbrauch zu senken, wenn die Maschine nicht verwendet wird (z. B. über Nacht oder am Wochenende).

Wenn der Energiesparmodus aktiviert wird, werden die folgenden Aktionen ausgeführt:

- | | |
|--------------------------|-------------------------------------|
| • Wasserstandsregelung | deaktiviert |
| • Boilerheizung | deaktiviert |
| • Hintergrundbeleuchtung | auf niedrigen Prozentsatz gestellt. |
| • Gebläse | deaktiviert |



3.5a

Die Energiesteuerung besteht aus einem (angepassten) Bildschirmschoner mit einem halbtransparenten Overlay-Symbol.

Der Energiesparmodus hat Vorrang vor dem Bildschirmschoner.

- Berühren Sie den Bildschirm an einer beliebigen Stelle, um zur Getränkeauswahl zurückzukehren

► *Je nach Abschaltzeit kann es einige Minuten dauern, bis die Maschine wieder gebrauchsbereit ist.*

4. Reinigung

Es ist wichtig, den Bolero sauber zu halten. Gereinigt werden kann Folgendes:

täglich	wöchentlich
Tropfschale	Behälter
Mischsystem	Lüftungssystem
die Außenseite	die Innenseite

- ▶ Reinigen Sie Teile des Bolero niemals in der Spülmaschine, außer, dies ist ausdrücklich so angegeben.
- ▶ Verwenden Sie keine aggressiven Reinigungsmittel.
- ▶ Siehe auch die Reinigungsprogramme unter §5.1 auf S.14.

4.1 Tägliche Reinigung

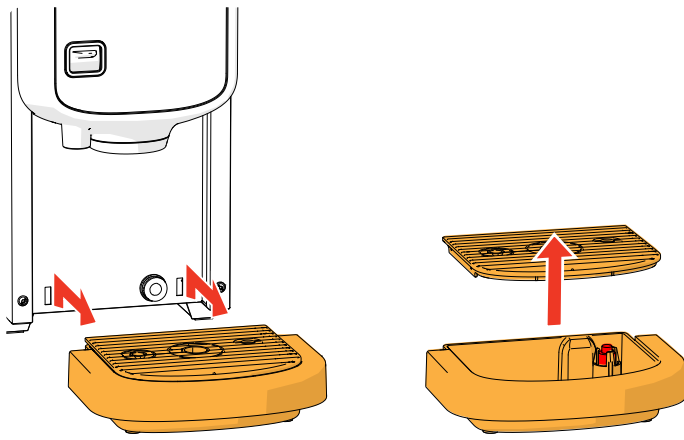

Tropfschale:

1. Ziehen Sie die gesamte Tropfschale nach vorne heraus
 2. Leeren Sie die Tropfschale
 3. Reinigen Sie die Tropfschale (einschließlich des Gitters) mit *heißer Seifenlauge*
 4. Trocknen Sie alles und setzen Sie es wieder ein
- ▶ Prüfen Sie, ob der „rote Schwimmer“ noch an seinem Platz ist

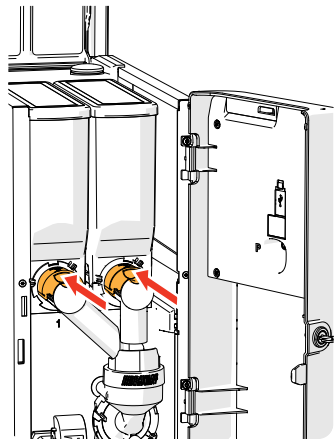

Mischsystem:

1. Öffnen Sie die Tür und den Deckel
2. Schließen Sie den „gelben“ Schieber an den Behälterauslässen

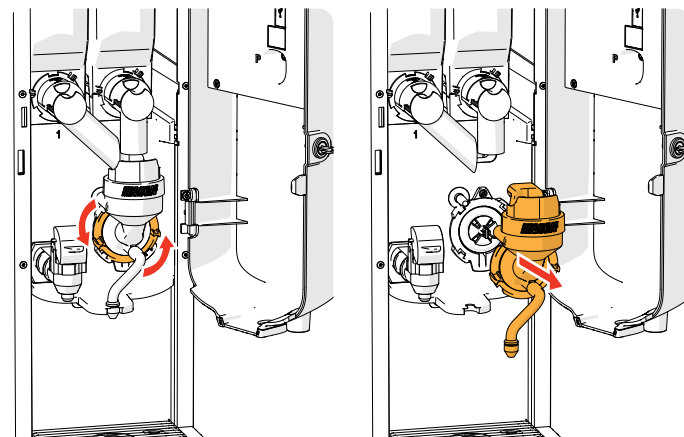

3. Drehen Sie den Fixierring gegen den Uhrzeigersinn
4. Entfernen Sie das ganze Mischsystem

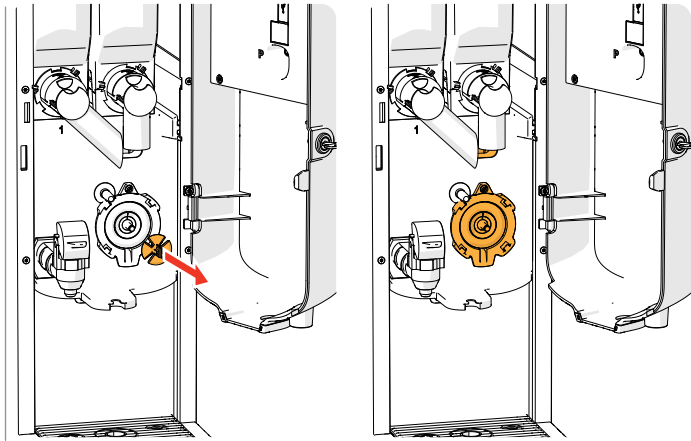

5. Entfernen Sie den Mischer
6. Reinigen Sie die angegebenen Teile mit einem *feuchten* Lappen

7. Reinigen Sie die entfernten Teile (*nicht spülmaschinengeeignet*)
8. Setzen Sie das Mischsystem in umgekehrter Reihenfolge wieder ein

► *Achten Sie auf die flachen Seiten der Welle und des Mixers.*

9. Bringen Sie den Schlauch wieder am Mischsystem und am Auslass an
10. Setzen Sie den/die Inhaltsstoffbehälter wieder an der richtigen Position ein
11. Öffnen Sie den „gelben“ Schieber am Behälterauslass / an den -auslässen
12. Schließen Sie den Deckel und die Tür

Die Außenseite:

1. Schalten Sie die Maschine (wegen des Touchscreens) aus
2. Reinigen Sie die Außenseite mit einem *feuchten* Lappen
3. Schalten Sie die Maschine wieder ein

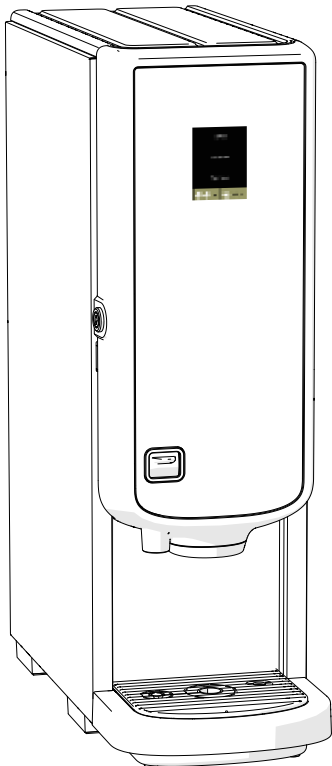
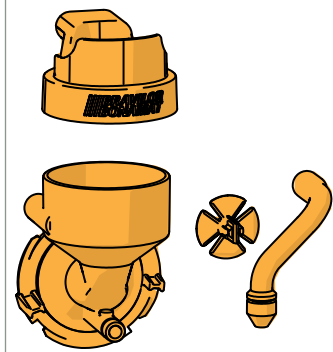

► *Um ein Verstopfen der in das Mischsystem gefallenen Zutaten zu verhindern, wird empfohlen, die Maschine nach der täglichen Reinigung zu spülen, siehe §5.1.1 auf S.15.*

4.2 Wöchentliche Reinigung

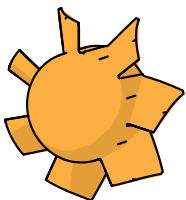
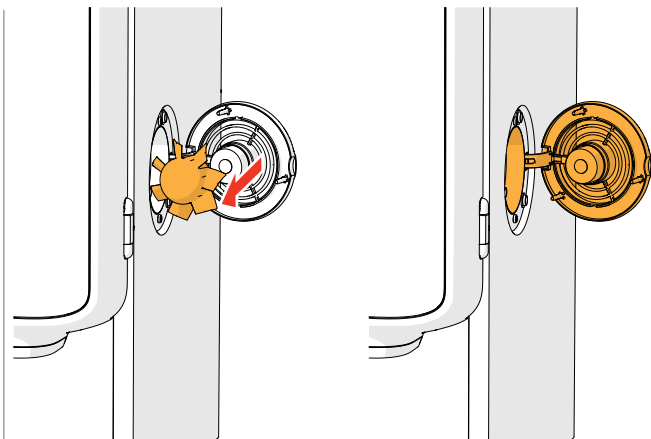
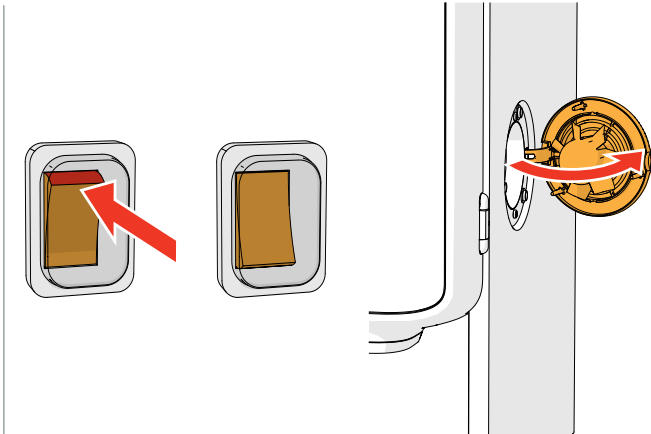

Lüftungssystem:

1. Schalten Sie die Maschine aus
2. Öffnen Sie das Gebläse nach hinten

3. Ziehen Sie vorsichtig den Rotor des Motors heraus
4. Reinigen Sie das Gehäuse des Gebläses und das Gitter mit einem *feuchten* Tuch

5. Reinigen Sie den Gebläserotor mit *heißem Seifenwasser*
6. Trocknen Sie alles und setzen Sie den Rotor wieder ein
7. Schalten Sie die Maschine wieder ein

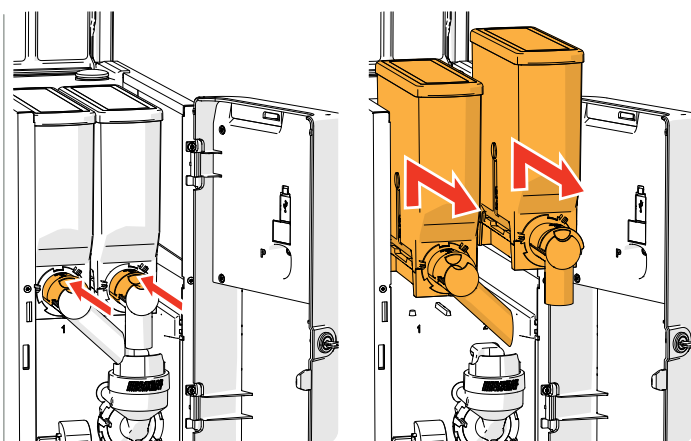

Behälter:

1. Öffnen Sie die Tür und den Deckel
2. Schließen Sie den Behälterauslass, indem Sie den „gelben“ Schieber nach hinten bewegen
3. Entfernen Sie den/die Inhaltsstoffbehälter aus der Maschine

4. Füllen Sie die Zutaten in eine trockene Schüssel um
5. Trennen Sie den Auslass vom Behälter

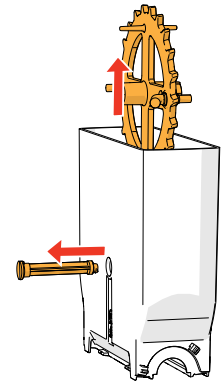
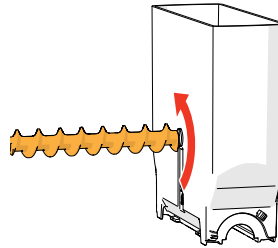
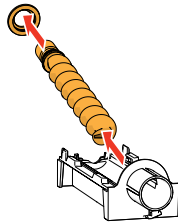
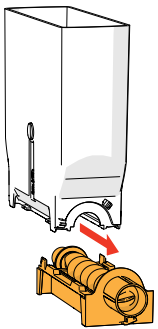
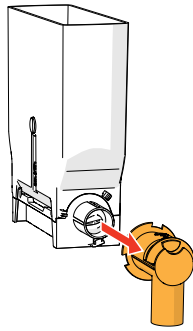
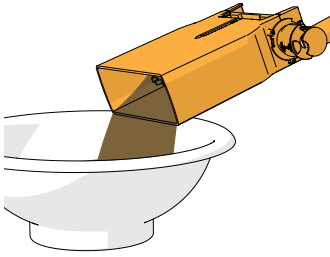

6. Nehmen Sie den/die Behälter auseinander
7. Reinigen Sie den Behälter und Auslass mit einer Bürste

► *Es darf **kein** Wasser verwendet werden, da sonst die Zutaten verklumpen und den Behälter verstopfen können.*

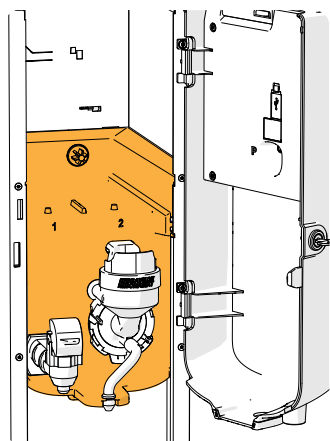
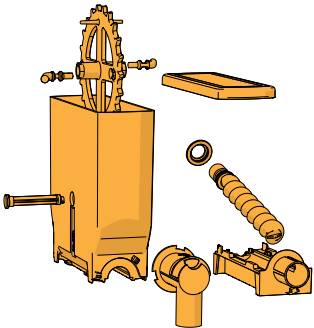

8. Reinigen Sie das Maschineninnere mit einem *feuchten* Lappen
9. Füllen Sie den/die Behälter nach
10. Platzieren Sie den/die Behälter wieder an der richtigen Position
11. Öffnen Sie den „gelben“ Schieber am Behälterauslass / an den -auslässen
12. Schließen Sie den Deckel und die Tür

► *Um ein Verstopfen der in das Mischsystem gefallenen Zutaten zu verhindern, wird empfohlen, die Maschine nach der täglichen Reinigung zu spülen, siehe §5.1.1 auf S.15.*

5. Programmmenü



Um das Programmmenü aufzurufen:

- Öffnen Sie die Tür des Bolero, erscheint diese Meldung auf dem Bildschirm
- Setzen Sie den Serviceschlüssel ein (Nr. 7 auf S.1)
- Drücken Sie die Programmtaste (Nr. 9 auf S.1)

► **Alle Bildschirmfotos in diesem Handbuch sind auf Englisch.**

Wählen Sie im Programmmenü eine der verfügbaren Optionen:

- Drücken Sie **◀** oder **▶**, um die nächste Option des „Programmmenüs“ auszuwählen
- Berühren Sie den „Textbereich“, um die nächste Menüebene auszuwählen
- Drücken Sie **✕**, um das Programmmenü zu verlassen und zur Getränkeauswahl zurückzukehren.

► *Wenn kein PIN-Code eingestellt wurde, sind alle Menüpunkte verfügbar.*

Wenn ein PIN-Code eingestellt wurde, kann der Benutzer das Menü mit oder ohne PIN-Code aufrufen. Die durch PIN-Codes gesicherten Menüpunkte sind ausgegraut, siehe auch §7.4 Sicherheitseinstellungen für die PIN-Codes auf S.107.

► *Wenn nicht innerhalb von 5 Minuten eine Taste gedrückt wird, kehrt der Bolero zur Getränkeauswahl zurück.*

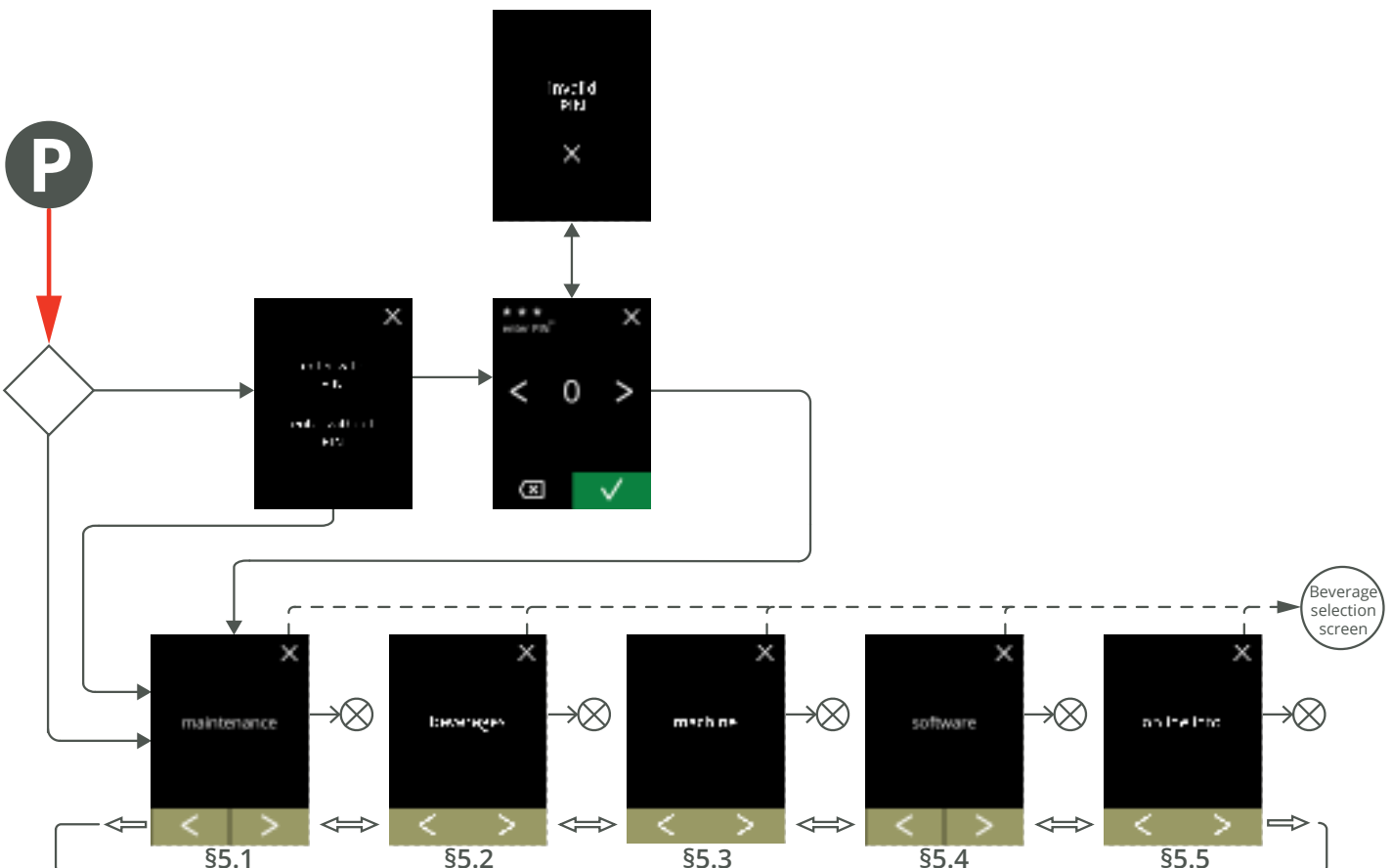

5.1 Wartungsmenü

Das Wartungsmenü enthält sämtliche Funktionen, die für die Wartung der Maschine zur Verfügung stehen.

Wählen Sie eine der verfügbaren Optionen:

- Drücken Sie **◀** oder **▶**, um die nächste Option des Wartungsmenüs auszuwählen
- Berühren Sie den „Textbereich“, um die nächste Menüebene auszuwählen
- Drücken Sie **⌂**, um zu Kapitel 5. Programmmenü auf S.13 zurückzukehren.

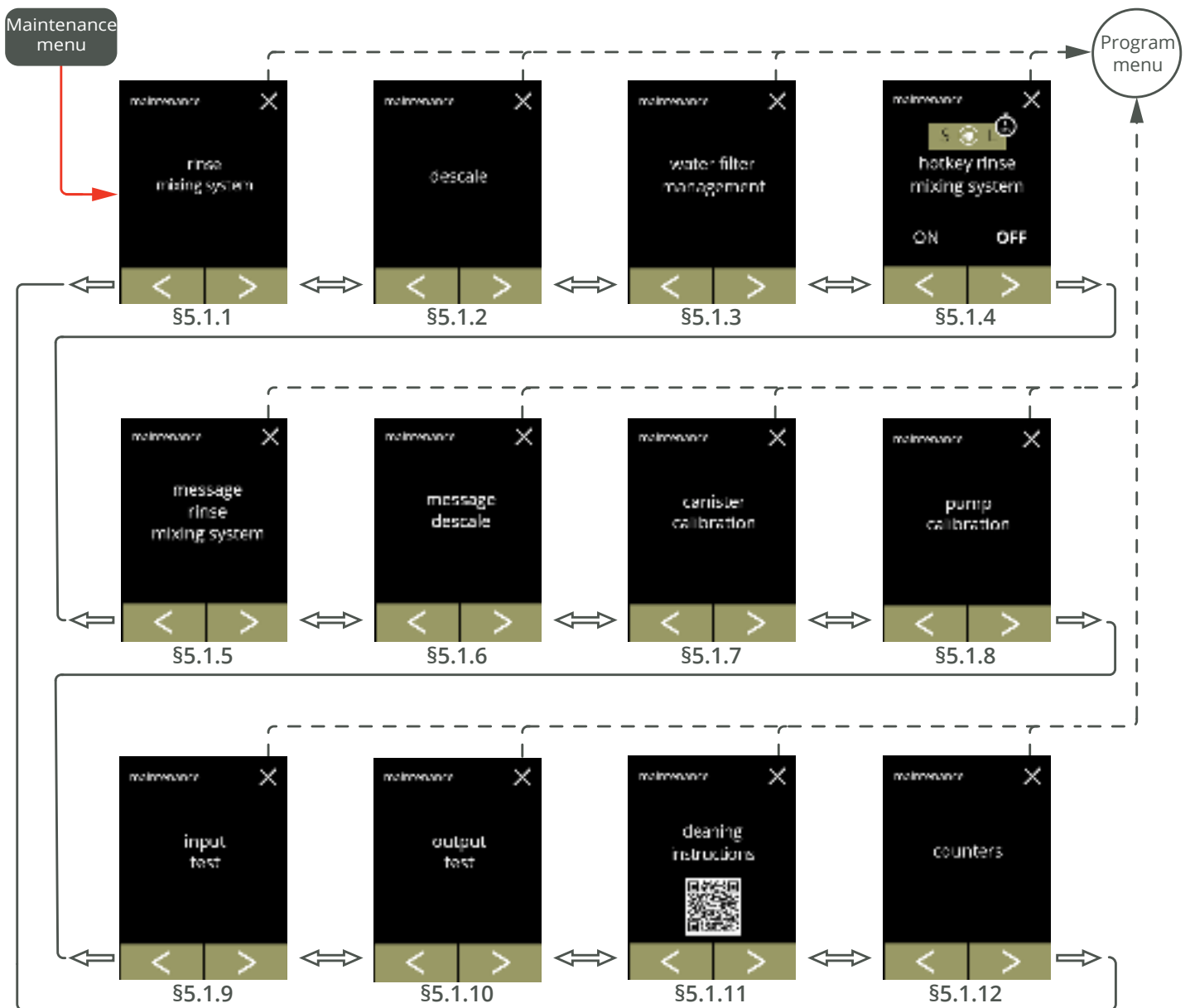

5.1.1 Das Mischsystem spülen

Um die korrekte Funktionsweise des Bolero zu erhalten, muss das Mischsystem mehrmals täglich gespült und einmal täglich gereinigt werden, siehe §4.1 auf S.9. Dieser Vorgang spült das Mischsystem und den Getränkeschlauch.



Was benötigt wird:

- Behälter (0,5 Liter)



5.1.1

Der Spülvorgang:

- Drücken Sie zur Auswahl „Mischsystem spülen“
- Drücken Sie  oder , um durch das Wartungsmenü zu blättern

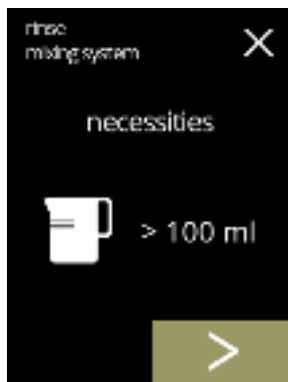

5.1.1a

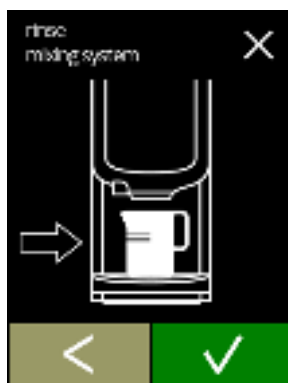

Informationsbildschirm:

- Stellen Sie sicher, dass alle Notwendigkeiten vorhanden sind
- Drücken Sie , um den nächsten Bildschirm aufzurufen



5.1.1b

Informationsbildschirm:

- Stellen Sie einen leeren Behälter unter den Getränkeauslass
- Drücken Sie , um zu bestätigen
- Drücken Sie , um den nächsten Bildschirm aufzurufen

Den Spülvorgang starten:

- Drücken Sie **Start**, um den Spülvorgang zu starten

5.1.1c

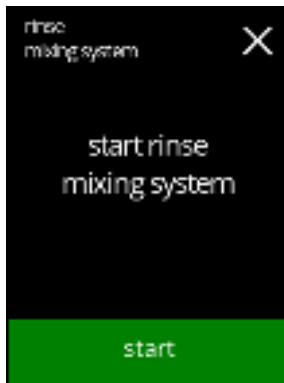

Spülen:

- Warten Sie, bis der Vorgang abgeschlossen ist
 - ▶ *Aus dem Auslass tritt heißes Wasser aus*
- Drücken Sie **abbrechen** zum Abbrechen

5.1.1d



Informationsbildschirme:

- Nach ein paar Sekunden wird der Bildschirm 5.1.1 angezeigt

5.1.1e



5.1.2 Entkalken

Durch Entkalken des Bolero werden alle Kalkablagerungen im Wassersystem entfernt. Dies verlängert die Lebensdauer des Bolero.

Was benötigt wird:

- Entkalker (empfohlen: „RENEGITE“, unser bewährter Entkalker)
- Messbecher (1 Liter)
- Trichter
- Eimer (10 Liter)
- Durchschnittliche Dauer: ± 40 Minuten
- Sicherheitshandschuhe und Schutzbrille

► *Der Entkalkungsvorgang darf nach Bildschirm 5.1.2c nicht mehr unterbrochen werden!*

5.1.2

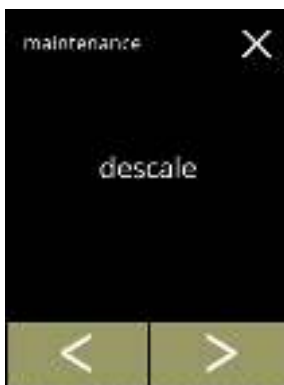

Der Entkalkungsvorgang:

- Drücken Sie zur Auswahl „Entkalken“
- Drücken Sie ◀ oder ▶, um durch das Wartungsmenü zu blättern

5.1.2a

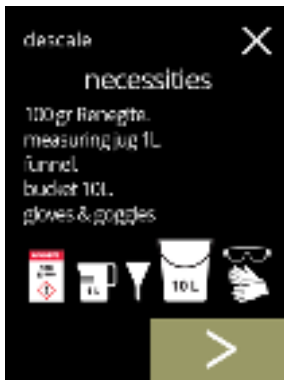

Vorbereitung:

- Stellen Sie sicher, dass alle Notwendigkeiten vorhanden sind
- Drücken Sie ▶, um den nächsten Bildschirm aufzurufen

5.1.2b

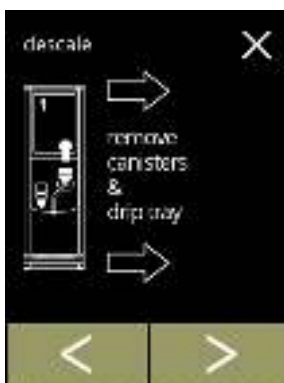



Vorbereitung:

- Befolgen Sie die Anweisungen auf dem Bildschirm
- Drücken Sie ▶, um den nächsten Bildschirm aufzurufen
- Drücken Sie ◀, um den nächsten Bildschirm aufzurufen

5.1.2c



Informationsbildschirm:

- Durchschnittliche Dauer
 - Drücken Sie , um zu bestätigen und den Entkalkungsvorgang fortzusetzen
 - Drücken Sie , um den nächsten Bildschirm aufzurufen
- ▶ *Der Entkalkungsvorgang kann nach diesem Bildschirm nicht mehr unterbrochen werden!*

5.1.2d



Die Maschine entleeren:

- Befolgen Sie die Anweisungen auf dem Bildschirm
- ▶ *Achtung, heißes Wasser! Tragen Sie Schutzhandschuhe!*
- Während Wasser aus dem Schlauch fließt, wird der folgende Bildschirm angezeigt

5.1.2e

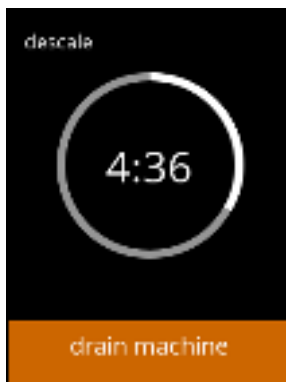

Die Maschine wird entleert:

- Anzeige der für das Entleeren benötigten Zeit
- wenn der Boiler leer ist, wird folgender Bildschirm angezeigt

5.1.2f

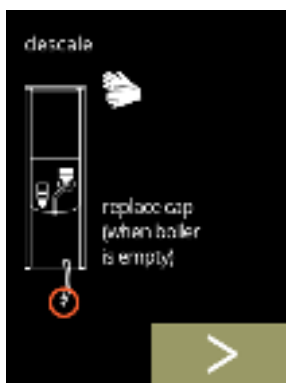

Den Schlauch schließen:

- Befolgen Sie die Anweisungen auf dem Bildschirm
- Drücken Sie , um den nächsten Bildschirm aufzurufen

5.1.2g



Die Entkalkerlösung vorbereiten:

- Befolgen Sie die Anweisungen auf dem Bildschirm
 - ▶ *Tragen Sie Schutzhandschuhe und eine Schutzbrille.*
 - ▶ *Der Entkalker muss vollständig aufgelöst sein.*
- Drücken Sie **➤**, um den nächsten Bildschirm aufzurufen

5.1.2h



Vorbereitung:

- Befolgen Sie die Anweisungen auf dem Bildschirm
- Drücken Sie **➤**, um den nächsten Bildschirm aufzurufen
 - ▶ *Stellen Sie außerdem den Eimer unter **alle** Auslässe (einschließlich des Heißwasserauslasses).*

5.1.2i



Vorbereitung:

- Befolgen Sie die Anweisungen auf dem Bildschirm
- Drücken Sie **➤**, um den nächsten Bildschirm aufzurufen
 - ▶ *Tragen Sie Schutzhandschuhe und eine Schutzbrille.*
 - ▶ *Lassen Sie die Maschine nicht unbeaufsichtigt, wenn sich Entkalkerlösung in der Maschine befindet.*

5.1.2j



Den Entkalkungsvorgang starten:

- Drücken Sie **Start**, um den Entkalkungsvorgang zu starten

Entkalkung:



5.1.2k

► Achten Sie darauf, dass sich der Eimer unter den Auslässen befindet. Im nächsten Schritt wird mit Entkalkerlösung versetztes Wasser aus **allen** Auslässen (einschließlich des Heißwasserauslasses) austreten.

- Drücken Sie , um den nächsten Bildschirm aufzurufen

Entkalkung:



5.1.2l

- Der Boiler wird aufgeheizt, warten Sie auf den nächsten Bildschirm

Entkalkung:



5.1.2m

- Wenn der Timer abgelaufen ist, erscheint der nächste Bildschirm und heißes Wasser mit Entkalkungslösung tritt aus den Auslässen aus

Entkalkung – Warnbildschirm:



5.1.2n

- Warten Sie auf den nächsten Bildschirm

► Aus den Auslässen läuft heißes, mit Entkalkerlösung versetztes Wasser aus.

5.1.2o



Entkalkung:

- Warten Sie auf den nächsten Bildschirm

► Aus **allen** Auslässen läuft heißes, mit Entkalkerlösung versetztes Wasser aus.

5.1.2p



Entkalkung – Entleerung:

- Befolgen Sie die Anweisungen auf dem Bildschirm

► Tragen Sie **Schutzhandschuhe und eine Schutzbrille!**
Das Wasser ist heiß und enthält Entkalkerlösung!!!

- Während Wasser aus dem Schlauch fließt, wird der folgende Bildschirm angezeigt

5.1.2q

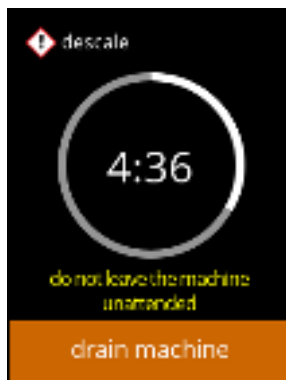

Entkalkung – Entleerung:

- Anzeige der für das Entleeren benötigten Zeit
- Wenn der Boiler leer ist, wird der folgende Bildschirm angezeigt

5.1.2r



Entkalkung – Entleerung:

- Befolgen Sie die Anweisungen auf dem Bildschirm
- Drücken Sie **➤**, um den nächsten Bildschirm aufzurufen

► Entfernen und leeren Sie den Eimer.

Entkalkung – Spülung:

- Befolgen Sie die Anweisungen auf dem Bildschirm
 - ▶ *Verwenden Sie einen leeren Eimer.*
 - ▶ *Stellen Sie außerdem den Eimer unter **alle** Auslässe (einschließlich des Heißwasserauslasses).*
- Drücken Sie , um den nächsten Bildschirm aufzurufen



5.1.2s

Entkalkung – Spülung:

- Der Boiler wird gefüllt, warten Sie auf den nächsten Bildschirm

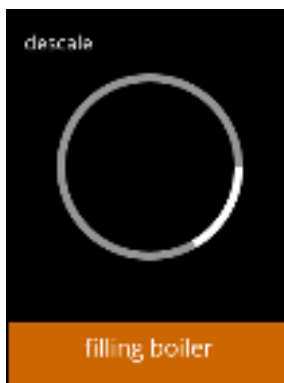

5.1.2t

Entkalkung – Warnbildschirm Spülung:

- Warten Sie auf den nächsten Bildschirm
 - ▶ *Aus **allen** Auslässen tritt Wasser aus.*



5.1.2u

Entkalkung – Spülvorgang:

- Warten Sie auf den nächsten Bildschirm

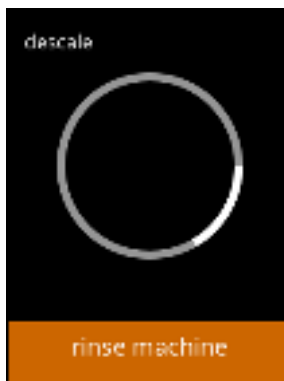

5.1.2v

Entkalkung – Ende:

- Befolgen Sie die Anweisungen auf dem Bildschirm
- Drücken Sie , um zu bestätigen, dass alles wiederhergestellt wurde



5.1.2w

Informationsbildschirme:

- Nach ein paar Sekunden wird der Bildschirm 5.1.2 angezeigt

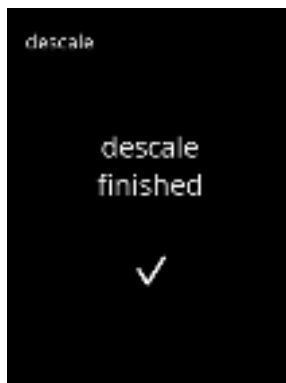

5.1.2x

Warnbildschirm hat den Entkalkungsvorgang unterbrochen:

- Drücken Sie **fortfahren**, um den Vorgang an der Stelle fortzusetzen, an der er unterbrochen wurde, und den Entkalkungsvorgang zu beenden



5.1.2y

5.1.3 Wasserfiltermanagement

Wenn ein Wasserfilter installiert, ausgetauscht oder entfernt wird, muss dies in der Software angegeben werden, damit der Zähler aktualisiert werden kann. Ein Wasserfilter verringert Kalkablagerungen und Verunreinigungen im Wasser. Dadurch muss der Bolero weniger häufig entkalkt werden, siehe §7.1 auf S.106.

Außerdem garantiert er eine gleich bleibende Qualität von sowohl Geschmack als auch Aroma Ihres Heißgetränks.

Wasserfiltereinstellungen	Standardeinstellung	Minimum	Maximum
Kapazität (Liter)	AUS	100	10000
Monate haltbar		1	24

5.1.3

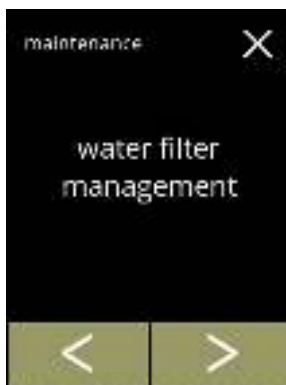

Den Wasserfilter installieren, ersetzen oder entfernen:

- Drücken Sie zur Auswahl „Wasserfiltermanagement“
 - » Wasserfilter **wurde bereits** eingesetzt, weiter mit 5.1.3c
 - » Wasserfilter wurde **noch nicht** eingesetzt, weiter mit dem folgenden Bildschirm
- Drücken Sie oder , um durch das Wartungsmenü zu blättern

5.1.3a

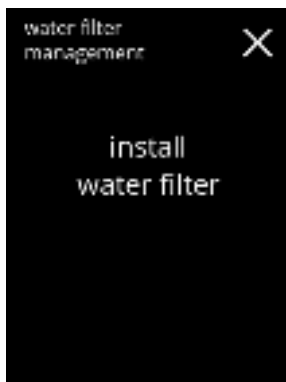

Installation:

- Drücken Sie zur Auswahl „Wasserfilter installieren“
 - ▶ *Lesen Sie die Anweisungen, die dem Filter beiliegen.*

5.1.3b

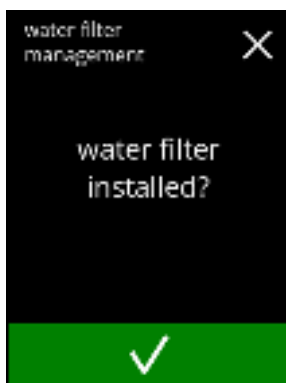

Bestätigungsbildschirm:

- Installieren Sie den Wasserfilter (gemäß Anleitung)
- Drücken Sie , um zu bestätigen und den Bildschirm 5.1.3f aufzurufen

5.1.3c

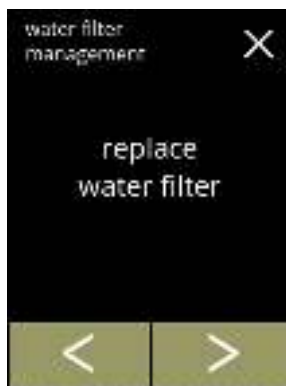

Ersetzen:

- Drücken Sie zur Auswahl „Wasserfilter ersetzen“
- Drücken Sie **◀** oder **▶**, um durch das Wasserfilter-Untermenü zu blättern
 - » Wasserfiltereinstellungen (5.1.3e)
 - » Wasserfilter entfernen (5.1.3h)

5.1.3d

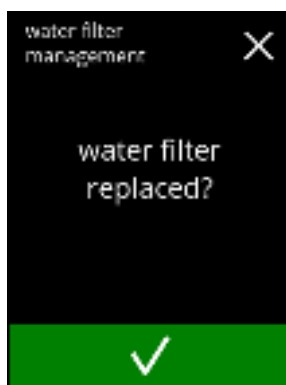

Ersetzen Sie den Wasserfilter (gemäß Anleitung).

- Drücken Sie **✓**, um zu bestätigen und den Bildschirm 5.1.3f aufzurufen

5.1.3e

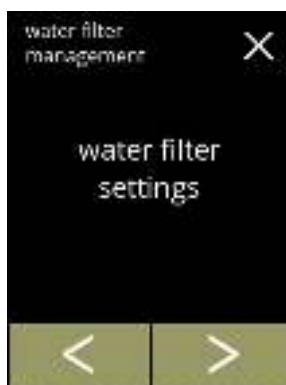

Benachrichtigung einstellen:

- Drücken Sie „Wasserfiltereinstellungen“, um zu bestätigen und den nächsten Bildschirm aufzurufen
- Drücken Sie **◀** oder **▶**, um durch das Wasserfilter-Untermenü zu blättern
 - » Wasserfilter entfernen (5.1.3h)
 - » Wasserfilter ersetzen (5.1.3c)

5.1.3f

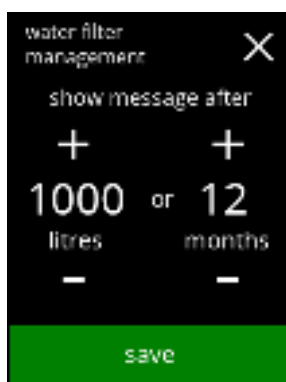

Die Meldung ‚Wasserfilter ersetzen‘ einstellen:

- ▶ Wenn der Wasserfilter zum ersten Mal installiert wird, sind die beiden Werte erstmals auf 0 eingestellt. Sie müssen geändert werden, bevor **speichern** angezeigt wird.
- ▶ Beim Ersetzen eines Wasserfilters werden die zuvor eingestellten Werte wieder eingestellt und **speichern** wird sofort angezeigt.
- Passen Sie die Einstellungen an
 - ▶ Beide Werte sind erforderlich
- Drücken Sie **speichern**, um zu bestätigen

Informationsbildschirme:

- Nach ein paar Sekunden wird der Bildschirm 5.1.3 angezeigt

5.1.3g

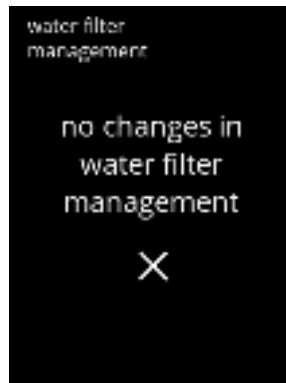
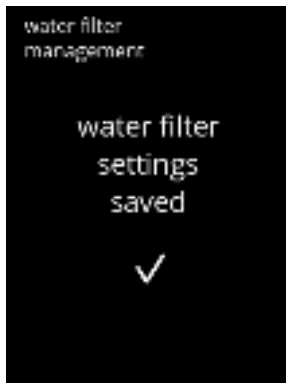

5.1.3h

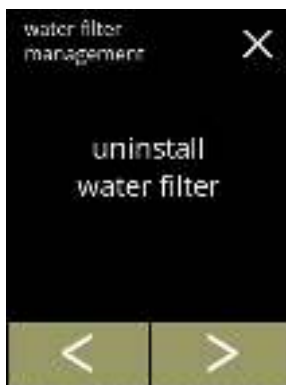

Dauerhafte Entfernung:

- Drücken Sie „*Wasserfilter entfernen*“, um die Auswahl zu treffen und den nächsten Bildschirm aufzurufen
- Drücken Sie **◀** oder **▶**, um durch das Wasserfilter-Untermenü zu blättern
 - » Wasserfilter ersetzen (5.1.3c)
 - » Wasserfiltereinstellungen (5.1.3e)

5.1.3i



Den Wasserfilter entfernen:

- Entfernen Sie den Wasserfilter
- Drücken Sie **speichern**, um zu bestätigen

5.1.3j

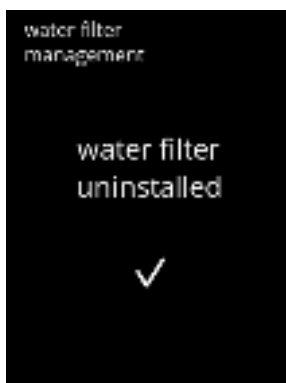

Informationsbildschirm:

- Nach ein paar Sekunden wird der Bildschirm 5.1.3 angezeigt

5.1.4 Hotkey Spülfunktion

Um Verstopfungen zu vermeiden, muss das Mischsystem mehrmals täglich gespült werden. Hierzu kann ein sogenannte Hotkey auf dem Bildschirm eingerichtet werden. In diesem Menü kann der Hotkey „Spülfunktion“ in der Getränkeauswahl aktiviert oder deaktiviert werden.



Standardeinstellung: AUS

- *Verwenden Sie den Hotkey „Spülfunktion“, indem Sie die Taste S M L auf dem Bildschirm der Getränkeauswahl fünf Sekunden lang gedrückt halten; die Spülung des Mischsystems wird sofort eingeleitet.*



5.1.4

Verfügbarkeit des Hotkeys:

- Drücken Sie „EIN“, um den Hotkey anzuzeigen
- Drücken Sie  oder , um durch das Wartungsmenü zu blättern

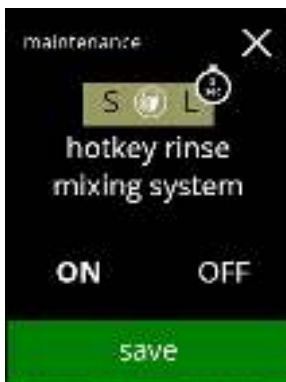

5.1.4a

Die Tastenkombination einstellen:

- Drücken Sie **speichern**, um zu bestätigen
- *Speichern ist nur aktiv, wenn Änderungen vorgenommen wurden.*

5.1.5 Reinigungsmanagement

In diesem Menü kann eine Zeit eingestellt werden, nach der ein Tassenzähler eine Warnung anzeigt, bevor die Maschine gespült wird.



Die Warnung kann jederzeit verworfen werden, ohne die Maschine zu spülen.

Standardeinstellung: AUS

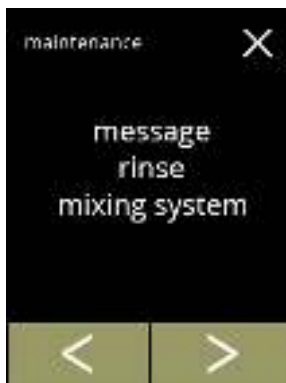
5.1.5



Reinigungsmanagement

- Drücken Sie zur Auswahl „*Nachricht Mischsystem spülen*“
- Drücken Sie  oder , um durch das Wartungsmenü zu blättern

5.1.5a

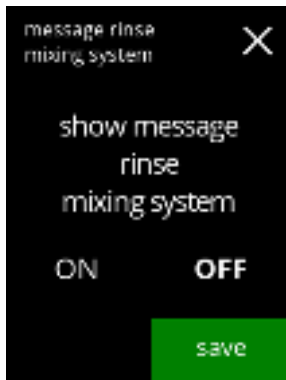

Spülmeldung einstellen:

- Drücken Sie ‚*EIN*‘ oder ‚*AUS*‘, um die Meldung einzustellen
 - » Wählen Sie *AUS* und **speichern**:
Nächsten Bildschirm aufrufen
 - » Wählen Sie *EIN* und :
Der nächste Bildschirm ist 5.1.5c

5.1.5b



Informationsbildschirm:

- Nach ein paar Sekunden wird der Bildschirm 5.1.5 angezeigt

5.1.5c

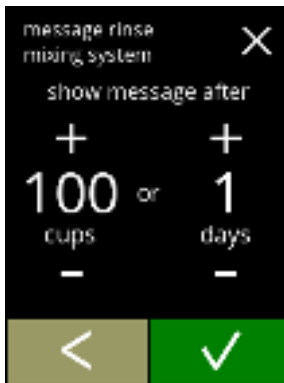

Tag oder Uhrzeit einstellen:

- Drücken Sie **+** oder **-**, um die Anzahl der Tassen oder Tage einzustellen, nach denen die Warnung eingeblendet werden soll
- Drücken Sie **✓**, um zu bestätigen und den nächsten Bildschirm aufzurufen
- Drücken Sie **←**, um den Bildschirm 5.1.5a aufzurufen

5.1.5d

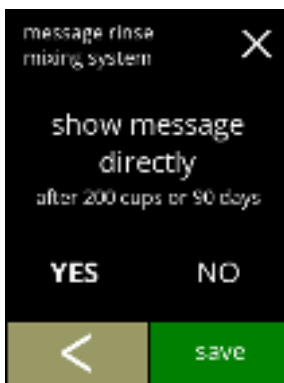

Nachricht direkt oder zu einem späteren Zeitpunkt:

- Drücken Sie „JA“ oder „NEIN“, um die Zeitvorgabe der Meldung einzustellen
 - » Wählen Sie JA und **speichern**:
der zweite Bildschirm von 5.1.5f wird aufgerufen
 - » Wählen Sie NEIN und **✓**:
der nächste Bildschirm wird aufgerufen
- Drücken Sie **←**, um den nächsten Bildschirm aufzurufen

5.1.5e

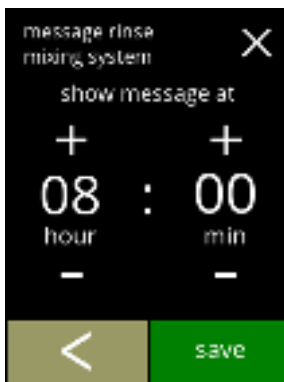

Den Timer einstellen:

- Drücken Sie **+** oder **-**, um die Stunde und die Minuten einzustellen
- Drücken Sie **speichern**, um zu bestätigen und den ersten Bildschirm von 5.1.5f aufzurufen
- Drücken Sie **←**, um den nächsten Bildschirm aufzurufen

5.1.5f

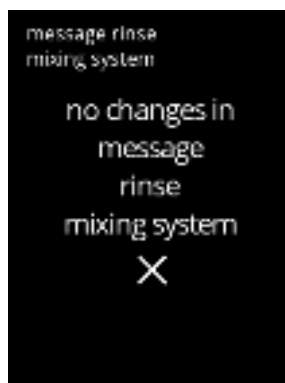

Informationsbildschirme:

- Nach ein paar Sekunden wird der Bildschirm 5.1.5 angezeigt

5.1.6 Entkalkungsmanagement

Es ist wichtig, die richtige Wasserhärte für das Gebiet, in dem der Bolero verwendet wird, einzustellen (für die Einstellung des Entkalkungsignals).

Fragen Sie ggf. beim regionalen Wasserversorger nach der Wasserhärte oder messen Sie die Wasserhärte mit einem Wasserhärte tester selbst (siehe entsprechende Anweisungen).



Standardeinstellung: EIN (bei mittlerer Wasserhärte)

Siehe auch §7.1 Filterinformationen und Wasserhärte auf S.106.

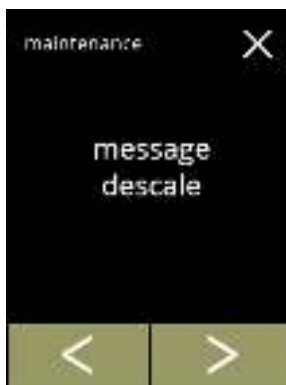
5.1.6



Entkalkungsmanagement

- Drücken Sie „Entkalkungsmanagement“, um zu bestätigen
- Drücken Sie  oder , um durch das Wartungsmenü zu blättern

5.1.6a

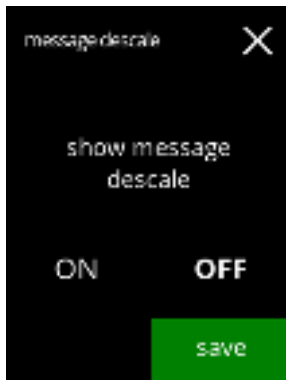

Entkalkungsmeldung:

- Drücken Sie „EIN“ oder „AUS“, um die Meldung einzustellen
 - » Wählen Sie AUS und **speichern**:
der nächste Bildschirm wird aufgerufen
 - » Wählen Sie EIN und :
der Bildschirm 5.1.6c wird aufgerufen





5.1.6b



Informationsbildschirm:

- Nach ein paar Sekunden wird der Bildschirm 5.1.6 angezeigt

Wasserhärte:

- Drücken Sie  oder , um die Wasserhärte einzustellen
 - ▶ Bei Verwendung eines Wasserfilters kann die Meldung verzögert werden, wählen Sie 0-4°dH.
 - » Wählen Sie einen Wert zwischen 4/8 und 18/30°dH; drücken Sie , um zu bestätigen und den Bildschirm 5.1.6g aufzurufen
 - » Wählen Sie 0/4°dH; Drücken Sie , um zu bestätigen und den nächsten Bildschirm aufzurufen



5.1.6c

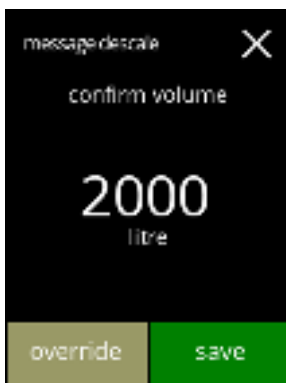

Volumen überschreiben:

- Drücken Sie **speichern**, um zu bestätigen und den Bildschirm 5.1.6h aufzurufen
- Drücken Sie **überschreiben**, um das Volumen für die Nachricht einzustellen und den nächsten Bildschirm aufzurufen
 - ▶ Bei Verwendung eines Wasserfilters kann das Volumen eingestellt werden.



5.1.6d

Das maximale Standardvolumen erhöhen:

- Drücken Sie  oder , um das Volumen einzustellen
- Drücken Sie **speichern**, um zu bestätigen und den nächsten Bildschirm aufzurufen
- Drücken Sie **Standardeinstellung**, um den nächsten Bildschirm aufzurufen
 - ▶ Das überschriebene Volumen wird in orange angezeigt und kann von 2100 bis 9999 Liter eingestellt werden.
 - ▶ Bei falscher Einstellung wird die Entkalkungsmeldung zu lange hinausgezögert, sodass sich Kalkablagerungen bilden können.



5.1.6e

Informationsbildschirm:

- Nach ein paar Sekunden wird der Bildschirm 5.1.6 angezeigt



5.1.6f

Standardvolumen/Wasserhärte:

- Drücken Sie **Speichern**, um zu bestätigen und den nächsten Bildschirm aufzurufen

5.1.6g



Informationsbildschirm:

- Nach ein paar Sekunden wird der Bildschirm 5.1.6 angezeigt

5.1.6h



5.1.7 Behälter-Kalibrierung

In diesem Menü können die Behälter kalibriert werden.



Die Kalibrierung bestimmt die Zutatenmenge, wenn ein Behältermotor mit einer bestimmten Geschwindigkeit für eine bestimmte Zeit läuft.

Nach Abschluss muss das gemessene Gewicht eingetragen werden.

Was benötigt wird:

- Leere Tasse
- Präzisionswaage

Behälter-Kalibriervorgang:

- Drücken Sie „Behälter-Kalibrierung“, um zu bestätigen
- Drücken Sie  oder , um durch das Wartungsmenü zu blättern

5.1.7



Stellen Sie sicher, dass alle Notwendigkeiten vorhanden sind.



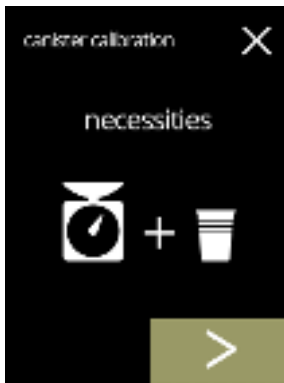

- Drücken Sie , um den nächsten Bildschirm aufzurufen

5.1.7a



Behälterauswahl:

- ▶ Die Anzahl der Behälter kann je nach Konfiguration variieren, siehe §7.3 auf S.106.

- Drücken Sie  oder , um einen Behälter auszuwählen (wenn mehr als einer)
- Drücken Sie , um zu bestätigen und den nächsten Bildschirm aufzurufen
- Drücken Sie , um den nächsten Bildschirm aufzurufen
- Drücken Sie , um den nächsten Bildschirm aufzurufen

5.1.7b



5.1.7c



Informationsbildschirm:

- Drehen Sie den Fixierring gegen den Uhrzeigersinn
- Entfernen Sie das Mischsystem
- Stellen Sie eine *leere, trockene* Tasse unter den Behälterauslass
- Drücken Sie **Start**, um den Vorkalibrierungsdosiervorgang einzuleiten
- Drücken Sie **↩**, um den nächsten Bildschirm aufzurufen

5.1.7d



Vorkalibrierungsdosiervorgang:

- Warten Sie auf den nächsten Bildschirm
- ▶ *Der Behältermotor dreht sich, um den Auslass zu füllen.*

5.1.7e

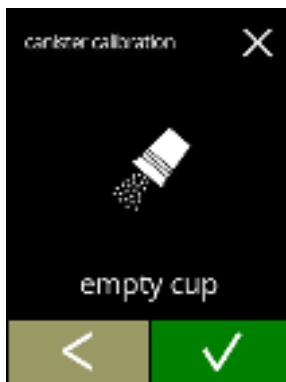

Vorkalibrierungsdosiervorgang:

- Schütten Sie die aufgefangene Zutat zurück in den Behälter
- Drücken Sie **✓**, um zu bestätigen und den nächsten Bildschirm aufzurufen
- Drücken Sie **↩**, um den Bildschirm 5.1.7c aufzurufen

5.1.7f



Tatsächliche Kalibrierung:

- Stellen Sie zum Kalibrieren eine *leere, trockene* Tasse auf die Präzisionswaage
- Stellen Sie die Tasse unter den Behälterauslass
- Drücken Sie **Start**, um den Dosiervorgang zu starten
- Drücken Sie **↩**, um den nächsten Bildschirm aufzurufen

5.1.7g



Dosiervorgang:

- Warten Sie auf den nächsten Bildschirm

► *Der Behältermotor führt mehrere Start- und Stoppvorgänge durch.*

5.1.7h

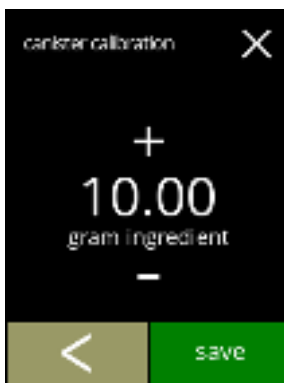

Die Zutat wiegen:

- Stellen Sie die Tasse mit der Zutat auf die Waage
- Drücken Sie **+** oder **-**, um das Gewicht auf dem Bildschirm einzugeben
- Drücken Sie **speichern**, um zu bestätigen und den nächsten Bildschirm aufzurufen
- Drücken Sie **↩**, um den Bildschirm 5.1.7e aufzurufen

5.1.7i

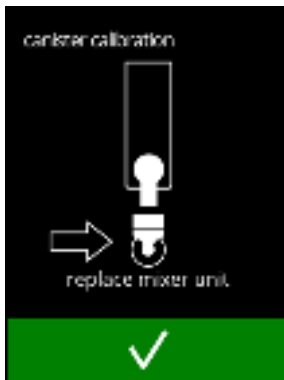

Kalibrierung abgeschlossen:

- Setzen Sie das Mischsystem wieder ein
- Drücken Sie **✓**, um zu bestätigen

5.1.7j

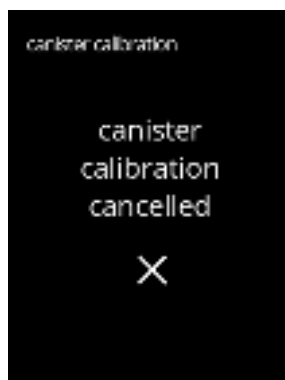
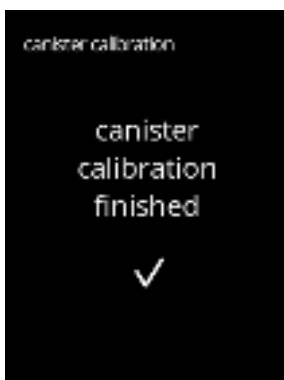

Informationsbildschirme:

- Nach ein paar Sekunden wird der Bildschirm 5.1.7 angezeigt

5.1.8 Pumpenkalibrierung

In diesem Menü kann die Pumpe kalibriert werden.

Bei der Kalibrierung wird das Wasservolumen für einen bestimmten Durchfluss und eine bestimmte Zeit ermittelt.

Nach Abschluss muss das gemessene Volumen eingetragen werden.



Was benötigt wird:

- Messbecher (mindestens 200 ml)

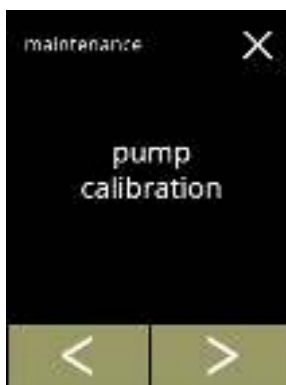
5.1.8



Pumpen-Kalibriervorgang:

- Drücken Sie „Pumpen-Kalibrierung“, um zu bestätigen
- Drücken Sie  oder , um durch das Wartungsmenü zu blättern

5.1.8a

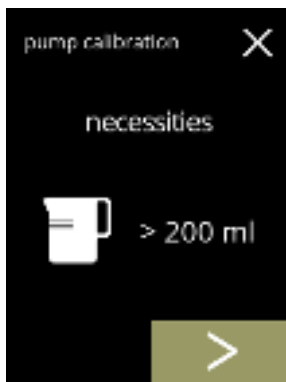



Stellen Sie sicher, dass alle Notwendigkeiten vorhanden sind.

- Drücken Sie , um zu bestätigen und den nächsten Bildschirm aufzurufen

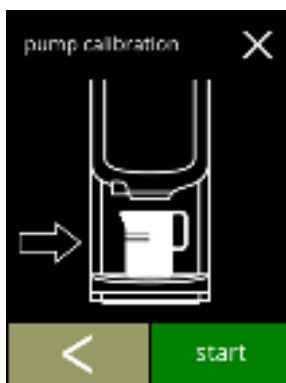
5.1.8b



Informationsbildschirm:

- Stellen Sie einen *leeren* Messbecher unter den Getränkeauslass
- Drücken Sie , um den Dosiervorgang zu starten
 - ▶ *Achtung, die Maschine gibt heißes Wasser aus.*
- Drücken Sie , um den nächsten Bildschirm aufzurufen

Warnbildschirm:



5.1.8c

- ▶ *Der Warnbildschirm wird für einige Sekunden angezeigt.*
- Bitte warten Sie auf den nächsten Bildschirm

Heißwasserdosiervorgang läuft:



5.1.8d

- Warten Sie, bis der nächste Bildschirm angezeigt wird
- ▶ *Heißes Wasser vom Auslass.*

Das Volumen bestimmen:

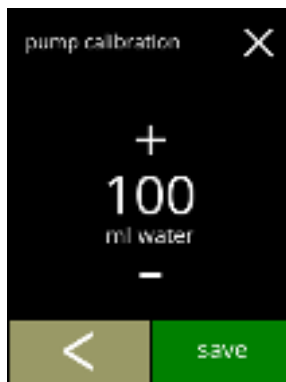

5.1.8e

- Lesen Sie die dosierte Wassermenge ab
- Drücken Sie **+** oder **-**, um das Volumen auf dem Bildschirm einzugeben
- Drücken Sie **speichern**, um zu bestätigen und den nächsten Bildschirm aufzurufen
- Drücken Sie **↩**, um den Bildschirm 5.1.8b aufzurufen

Informationsbildschirme:



5.1.8f

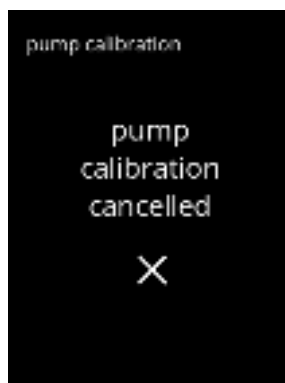

- Nach ein paar Sekunden wird der Bildschirm 5.1.8 angezeigt

5.1.9 Eingangstest

Für eine richtige Fehleranalyse sollte zunächst eine Diagnose durchgeführt werden. Ein Eingangstest kann für die folgenden Komponenten durchgeführt werden:

- Touchscreen
- Türschalter / Sicherheitsschlüssel
- Schwimmer
- Niederdruckpumpe
- NTC1 (niedrige Position) und NTC2 (hohe Position)

► *Trotz der Tatsache, dass ausreichende Sicherheitsmaßnahmen getroffen wurden, kann das Arbeiten an den Systemen Risiken bergen. Wir gehen davon aus, dass Personen, die dieses Menü aktivieren, ausreichend geschult und somit in der Lage sind, diese Risiken im Hinblick auf die Sicherheit richtig einzuschätzen.*

5.1.9

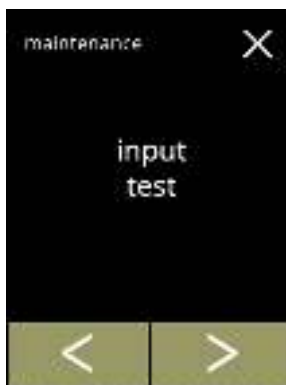

Eingangstest

- Drücken Sie „Eingangstest“, um zu bestätigen
- Drücken Sie ◀ oder ▶, um durch das Wartungsmenü zu blättern

5.1.9a

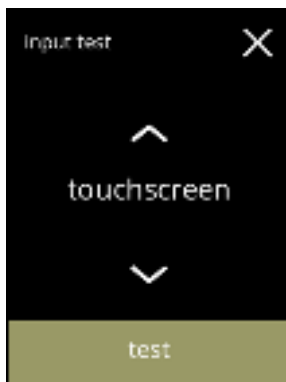

Einen Eingangstest wählen:

- Drücken Sie Test, um den nächsten Bildschirm aufzurufen
- Drücken Sie ▲ oder ▼, um eine andere Komponente auszuwählen

5.1.9b

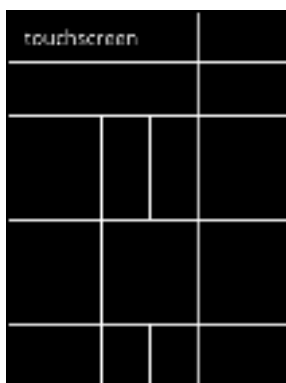



Touchscreen:

- Berühren Sie die Bereiche, und sie leuchten grün auf, wenn die Taste funktioniert (bei erneuter Berührung werden sie wieder schwarz)
- *Wenn nicht innerhalb von 20 Sekunden alle Blöcke getestet werden, kehrt die Maschine zum vorherigen Bildschirm zurück. Beim nächsten Aufruf werden die zuvor getesteten Blöcke noch immer grün angezeigt. Dieser Bildschirm wird erst dann komplett schwarz, wenn alle Blöcke grün leuchten (Test OK).*

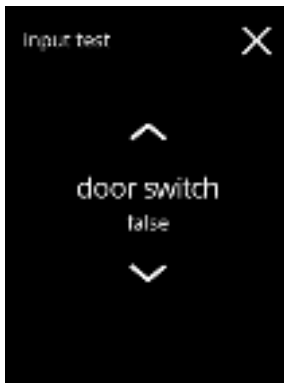
5.1.9c





Türschalter / Sicherheitsschlüssel:

- Entfernen Sie den Serviceschlüssel und setzen Sie ihn wieder ein, wodurch false/true ausgelöst wird
- Drücken Sie  oder , um eine andere Komponente auszuwählen

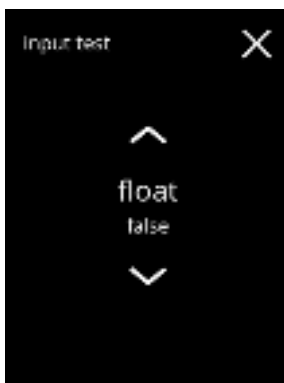
5.1.9d





Schwimmer:

- Zeigt den aktuellen Zustand auf dem Bildschirm an (true=nass oder false=trocken)
- Drücken Sie  oder , um eine andere Komponente auszuwählen

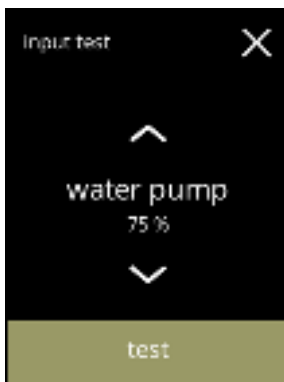
5.1.9e



Niederdruckpumpe:

- Zeigt den aktuellen Sensorzustand auf dem Bildschirm an (true oder false)
- Drücken Sie , um den nächsten Bildschirm aufzurufen
- Drücken Sie  oder , um eine andere Komponente auszuwählen

5.1.9f

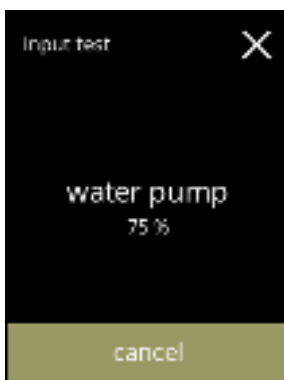

Die Niederdruckpumpe testen:

- Die Niederdruckpumpe wird für 10 Sekunden eingeschaltet und dann angehalten.
 - ▶ *Der Motor läuft so langsam, dass kein Wasser aus dem Auslass kommt.*
- Drücken Sie , um den vorherigen Bildschirm aufzurufen

NTC-Sensoren:

- Zeigt die aktuelle Temperatur auf dem Bildschirm an
- Drücken Sie **Test**, um den nächsten Bildschirm aufzurufen
- Drücken Sie **↶** oder **↷**, um eine andere Komponente auszuwählen



5.1.9g

Die NTC-Sensoren testen:

- ▶ *Das Heizelement wird 10 Sekunden lang eingeschaltet, womit die auf dem Bildschirm angezeigte Temperatur steigen sollte.*
- Drücken Sie **abbrechen**, um den vorherigen Bildschirm aufzurufen

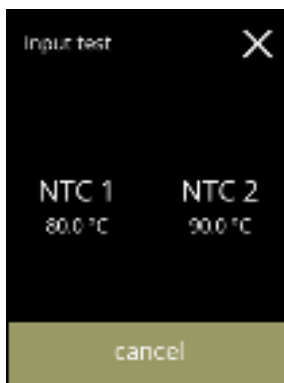

5.1.9h

5.1.10 Ausgangstest

Für eine richtige Fehleranalyse sollte zunächst eine Diagnose durchgeführt werden. Der Ausgangstest gibt eine Übersicht über alle Teile, die in der Lage sind, Signale (von den elektrischen Komponenten) auszugeben.

Komponenten, die getestet werden können:

- Summer
- Mischermotor
- Heizelement
- Gebläsemotor
- Behälter
- Niederdruckpumpe
- Magneteinlassventil

► *Trotz der Tatsache, dass ausreichende Sicherheitsmaßnahmen getroffen wurden, kann das Arbeiten an den Systemen Risiken bergen. Wir gehen davon aus, dass Personen, die dieses Menü aktivieren, ausreichend geschult und somit in der Lage sind, diese Risiken im Hinblick auf die Sicherheit richtig einzuschätzen.*

5.1.10

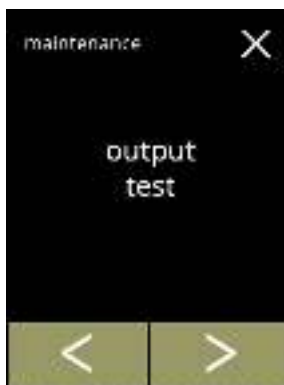

Ausgangstest

- Drücken Sie „Ausgangstest“, um zu bestätigen

► *Es gibt zwei Testoptionen:*

- » Impuls: Die Aktion wird ausgeführt, solange die Taste gedrückt wird.
- » Zyklus: Die Aktion wird 10 Sekunden lang ausgeführt, und kann mit einem Druck auf **abbrechen** unterbrochen werden.

- Drücken Sie **◀** oder **▶**, um durch das Wartungsmenü zu blättern

5.1.10a

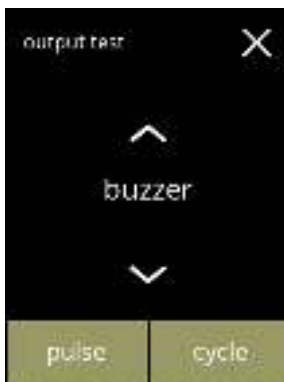

Test des Summers:

- Drücken Sie **Impuls**,
Ergebnis: kurzer Piepton
- Drücken Sie **Zyklus**,
Ergebnis: mehrere, kurze Pieptöne
- Drücken Sie **◀** oder **▶**, um eine andere Komponente auszuwählen

5.1.10b

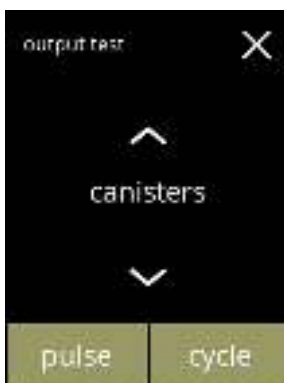

Test des Behältermotors **Bolero 1**:

- Entfernen Sie den Behälter
- Drücken Sie **Impuls**,
Ergebnis: der Behältermotor läuft kurzzeitig mit 20% seiner Geschwindigkeit
- Drücken Sie **Zyklus**,
Ergebnis: der Behältermotor läuft für 10 Sekunden lang mit 20% seiner Geschwindigkeit
- Drücken Sie **◀** oder **▶**, um eine andere Komponente auszuwählen

5.1.10c

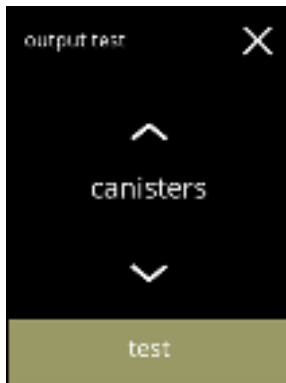

Test des Behältermotors **Bolero 21:**

- Drücken Sie **Test**, um auf dem nächsten Bildschirm den Behälter auszuwählen
- Drücken Sie **↕** oder **↕**, um eine andere Komponente auszuwählen

5.1.10d



Test des Behältermotors **Bolero 21:**

- Entfernen Sie den/die Behälter
- Drücken Sie **Impuls**,
Ergebnis: der Behältermotor läuft kurzzeitig mit 20% seiner Geschwindigkeit
- Drücken Sie **Zyklus**,
Ergebnis: der Behältermotor läuft für 10 Sekunden lang mit 20% seiner Geschwindigkeit
- Drücken Sie **↕** oder **↕**, um einen anderen Behälter auszuwählen

5.1.10e



Test der Mischermotoren:

- Drücken Sie **Impuls**,
Ergebnis: der Mischermotor läuft kurzzeitig mit voller Geschwindigkeit
- Drücken Sie **Zyklus**,
Ergebnis: der Behältermotor läuft für 10 Sekunden mit lang voller Geschwindigkeit
- Drücken Sie **↕** oder **↕**, um einen anderen Mischer auszuwählen

5.1.10f

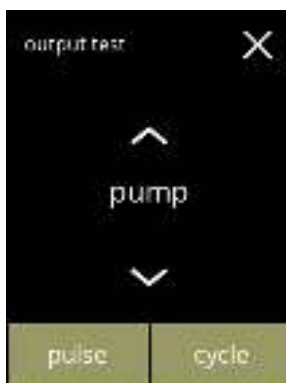

Test der Niederdruckpumpe:

- Drücken Sie **Impuls**,
Ergebnis: der Pumpenmotor läuft für kurze Zeit
- Drücken Sie **Zyklus**,
Ergebnis: der Pumpenmotor läuft für 10 Sekunden
▶ *In das Mischsystem gerät kein Wasser.*
- Drücken Sie **↕** oder **↕**, um eine andere Komponente auszuwählen

5.1.10g

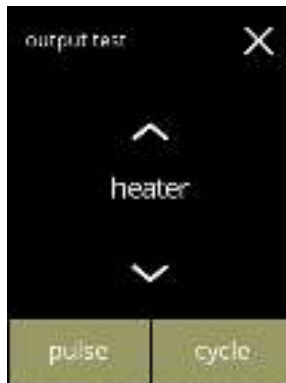

Test des Heizelements:

- Drücken Sie **Impuls**,
Ergebnis: das Heizelement schaltet sich kurzzeitig ein
- Drücken Sie **Zyklus**,
Ergebnis: das Heizelement schaltet sich für 10 Sekunden ein
- Drücken Sie **▲** oder **▼**, um eine andere Komponente auszuwählen

5.1.10h

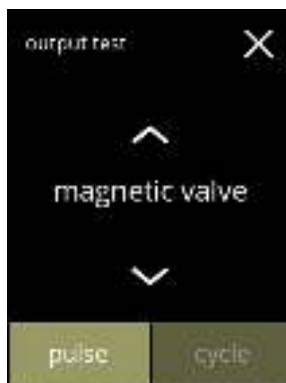

Test des Magneteinlassventils:

- Drücken Sie **Impuls**,
Ergebnis: Das Ventil wird kurzzeitig geöffnet
- ▶ *Der Impulstest darf **nicht** mehrmals hintereinander durchgeführt werden, da sonst der Schwimmerbehälter überlaufen kann; aus diesem Grund ist die Zyklus-Taste nicht verfügbar.*
- Drücken Sie **▲** oder **▼**, um eine andere Komponente auszuwählen

5.1.10i

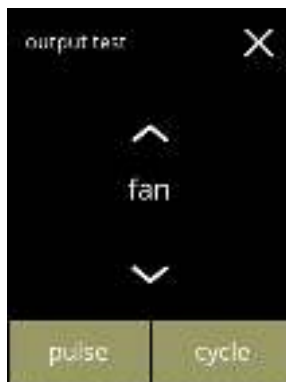

Test des Gebläsemotors:

- Drücken Sie **Impuls**,
Ergebnis: der Gebläsemotor läuft kurzzeitig mit voller Geschwindigkeit
- Drücken Sie **Zyklus**,
Ergebnis: der Gebläsemotor läuft für 10 Sekunden lang mit voller Geschwindigkeit
- Drücken Sie **▲** oder **▼**, um eine andere Komponente auszuwählen

5.1.11 Reinigungsanweisungen

Um die einwandfreie Funktion des Bolero zu erhalten, ist eine regelmäßige Reinigung erforderlich.



täglich	wöchentlich
Tropfschale	Behälter
Mischsystem	Lüftungssystem
die Außenseite	die Innenseite

- ▶ Die Reinigungsanleitung ist auch als Animation verfügbar; scannen Sie dazu den QR-Code in diesem Menü.
- ▶ Siehe auch Kapitel 4. Reinigung auf S.9 für eine detaillierte Beschreibung.

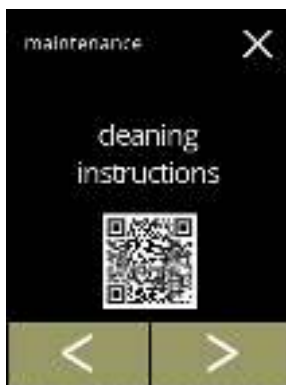
5.1.11





Reinigungsanweisungen:

- Drücken Sie „Reinigungsanweisungen“, um zu bestätigen
- Drücken Sie  oder , um durch das Wartungsmenü zu blättern

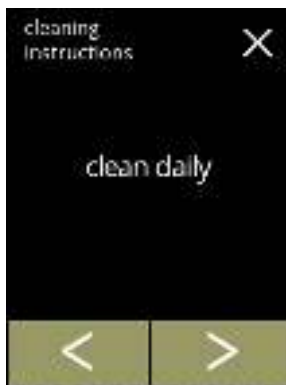
5.1.11a





Anweisungen zur täglichen Reinigung:

- Drücken Sie „täglich reinigen“, um den nächsten Bildschirm aufzurufen
- ▶ Für eine detaillierte Anleitung siehe §4.1 auf S.9.
- Drücken Sie  oder , um zur wöchentlichen Reinigung zu gelangen (5.1.11e)

5.1.11b



Die Tropfschale leeren:

- Befolgen Sie die Anweisungen auf dem Bildschirm
- Drücken Sie  oder , um eine andere Anweisung zur täglichen Reinigung auszuwählen

5.1.11c



Die Mischsysteme reinigen:

- Befolgen Sie die Anweisungen auf dem Bildschirm
- Drücken Sie **◀** oder **▶**, um eine andere Anweisung zur täglichen Reinigung auszuwählen

5.1.11d



Die Außenseite reinigen:

- Befolgen Sie die Anweisungen auf dem Bildschirm
- Drücken Sie **◀** oder **▶**, um eine andere Anweisung zur wöchentlichen Reinigung auszuwählen

5.1.11e

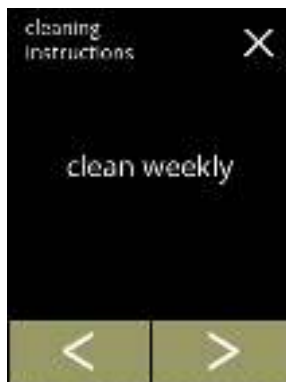

Anweisungen zur wöchentlichen Reinigung:

- Drücken Sie „wöchentlich reinigen“, um den nächsten Bildschirm aufzurufen
- ▶ Für eine detaillierte Anleitung siehe §4.2 auf S.11.
- Drücken Sie **◀** oder **▶**, um zur täglichen Reinigung zu gelangen (5.1.11a)

5.1.11f



Die Behälter reinigen:

- Befolgen Sie die Anweisungen auf dem Bildschirm
- Drücken Sie **◀** oder **▶**, um eine andere Anweisung zur wöchentlichen Reinigung auszuwählen

Die Gebläse reinigen:

- Befolgen Sie die Anweisungen auf dem Bildschirm
- Drücken Sie ◀ oder ▶, um eine andere Anweisung zur wöchentlichen Reinigung auszuwählen



5.1.11g

Die Innenseite reinigen:

- Befolgen Sie die Anweisungen auf dem Bildschirm
- Drücken Sie ◀ oder ▶, um eine andere Anweisung zur wöchentlichen Reinigung auszuwählen



5.1.11h

5.1.12 Zähler

Die Zähler zeigen Ihnen an, wie viele Getränke zubereitet wurden.



Es wird außerdem ein Gesamtzähler für alle ausgegebenen Getränke angezeigt.

Wenn ein Getränk entfernt wird, wird die Anzahl der Male, die dieses Getränks bezogen wurde, weiterhin vom Gesamtmaschinenzähler berücksichtigt.

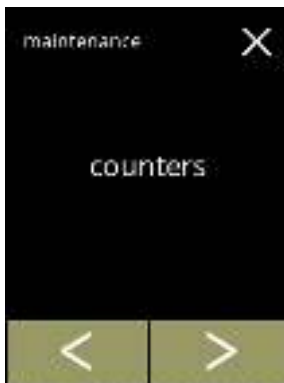
5.1.12



Zählerwerte:

- Drücken Sie „Zähler“, um zu bestätigen
- Drücken Sie  oder , um durch das Wartungsmenü zu blättern



► Das Zähler-Untermenü besteht aus den folgenden Elementen:

- » Tages-/Gesamtzähler 5.1.12a
- » Tageszähler zurücksetzen 5.1.12c
- » Alle Zähler zurücksetzen 5.1.12g
- » Zähler exportieren 5.1.12k
- » Maschinenzähler 5.1.12o

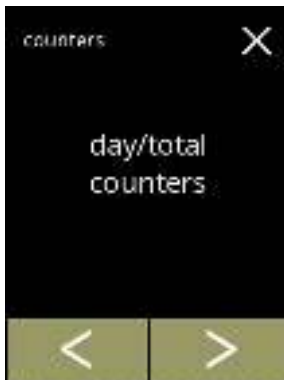
5.1.12a





Tageszähler:

- Drücken Sie „Tages-/Gesamtzähler“, um zu bestätigen
- Drücken Sie  oder , um durch das Zähler-Untermenü zu blättern

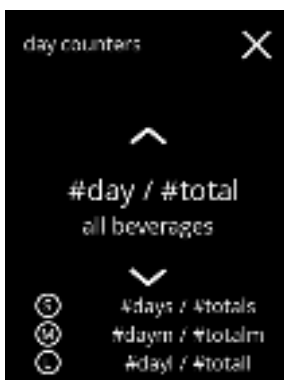
5.1.12b



Tageszähler pro Getränk und die Summe aller Getränke:

- Drücken Sie  oder , um durch alle verfügbaren Getränke zu blättern
- Drücken Sie , um den nächsten Bildschirm aufzurufen

Alle Tageszähler zurücksetzen:

- Drücken Sie zur Auswahl „Alle Tageszähler zurücksetzen“
- Drücken Sie **◀** oder **▶**, um durch das Zähler-Untermenü zu blättern



5.1.12c

Zurücksetzen starten:

- Drücken Sie **Tageszähler zurücksetzen**, um das Zurücksetzen aller Tageszähler zu bestätigen



5.1.12d

Bestätigungsbildschirm:

- Drücken Sie **✓**, um zu bestätigen und mit dem Zurücksetzen aller Tageszähler fortzufahren
- Drücken Sie **✗**, um abubrechen und zum vorherigen Bildschirm zurückkehren



5.1.12e

Informationsbildschirm

- Nach ein paar Sekunden wird der Bildschirm 5.1.12c angezeigt



5.1.12f

5.1.12g

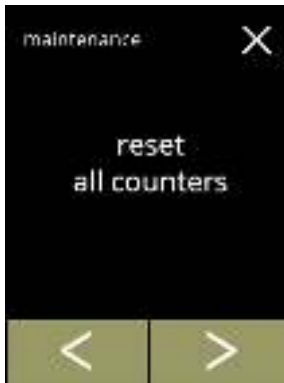

Gesamtzähler:

- Drücken Sie zur Auswahl „Gesamtzähler“
- Drücken Sie **◀** oder **▶**, um durch das Zähler-Untermenü zu blättern

5.1.12h

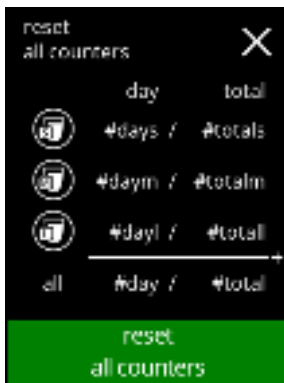

Zurücksetzen starten:

- Drücken Sie **alle Zähler zurücksetzen**, um das Zurücksetzen aller Tageszähler zu bestätigen

5.1.12i

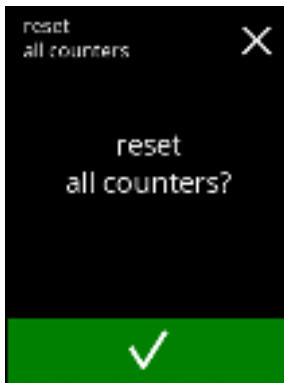

Bestätigungsbildschirm:

- Drücken Sie , um zu bestätigen und mit dem Zurücksetzen aller Zähler fortzufahren
- Drücken Sie , um abzubrechen und zum vorherigen Bildschirm zurückkehren

5.1.12j

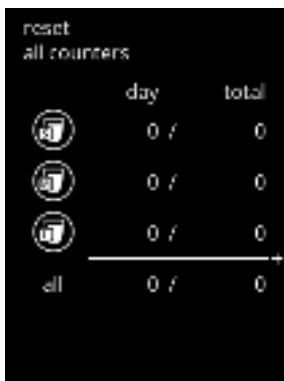

Informationsbildschirm

- Nach ein paar Sekunden wird der Bildschirm 5.1.12g angezeigt

Zähler exportieren:

- Schließen Sie einen USB-Stick an
 - ▶ Wenn sich kein USB-Stick an der Maschine befindet, ist diese Option ausgegraut.
- Drücken Sie „Zähler exportieren“, um zu bestätigen
- Drücken Sie **◀** oder **▶**, um durch das Zähler-Untermenü zu blättern

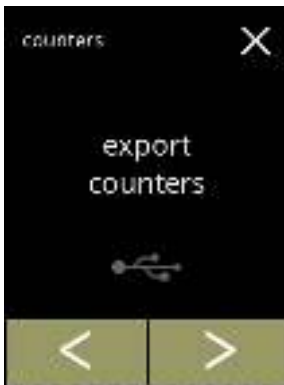

5.1.12k

Exportvorgang der Zähler starten:

- Drücken Sie **Start**, um den Exportvorgang zu starten

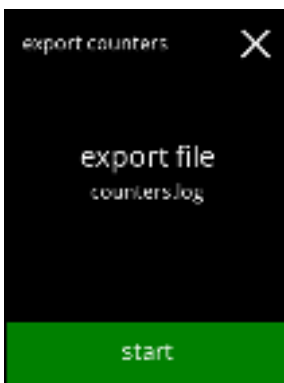

5.1.12l

Fortschrittsbildschirm

- Warten Sie, bis der Vorgang abgeschlossen ist
- Drücken Sie **abbrechen**, um abubrechen

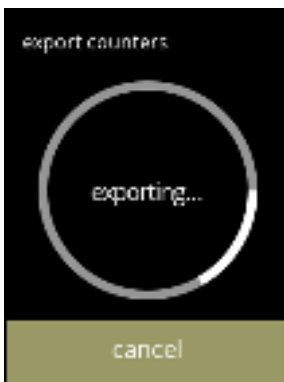

5.1.12m

Informationsbildschirme:

- Nach ein paar Sekunden wird der Bildschirm 5.1.12k angezeigt



5.1.12n

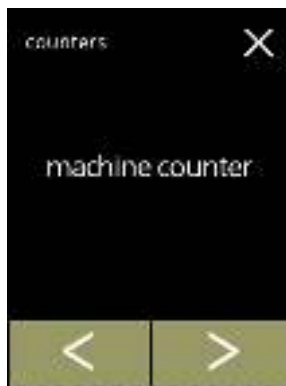

5.1.12o

Maschinengesamtzähler:

- Drücken Sie zur Auswahl „Maschinenzähler“
- Drücken Sie ◀ oder ▶, um durch das Zähler-Untermenü zu blättern

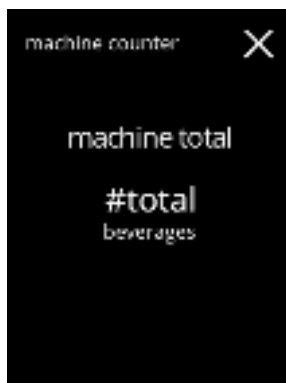

5.1.12p

Informationsbildschirm:

- Nach ein paar Sekunden wird der Bildschirm 5.1.12o angezeigt

5.2 Getränkemenü

Das Getränkemenü enthält alle benötigten Funktionen, um Ihre Getränke an Ihre Wünsche anzupassen.

Wählen Sie eine der verfügbaren Optionen

- Drücken Sie **◀** oder **▶**, um die nächste Option des „Wartungsmenüs“ auszuwählen
- Berühren Sie den „Textbereich“, um die nächste Menüebene auszuwählen
- Drücken Sie **⌂**, um zu Kapitel 5. Programmmenü auf S.13 zurückzukehren

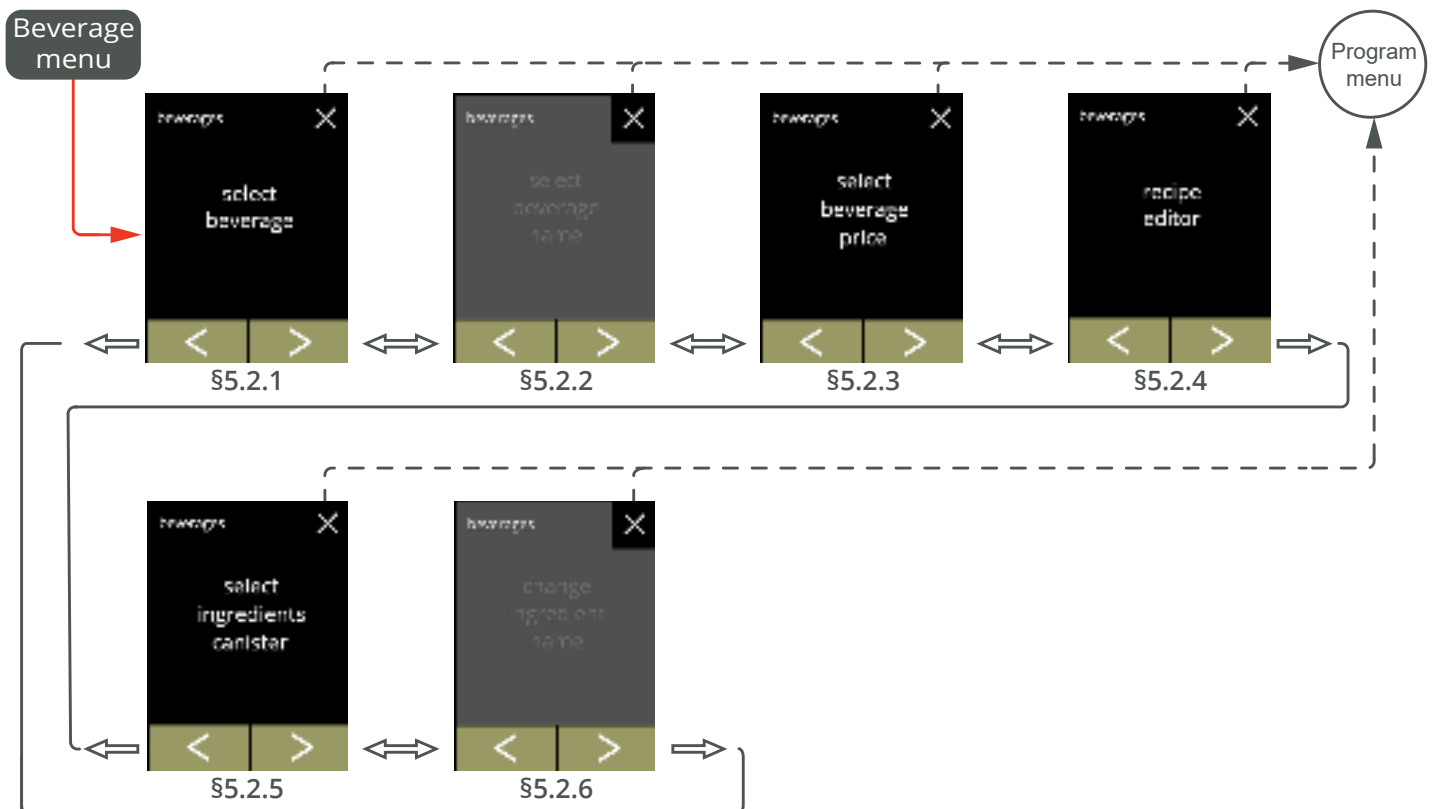

5.2.1 Getränke zum Bildschirm hinzufügen

In diesem Menü können die verfügbaren Getränke (Rezepte) ausgewählt und mit einer Getränkeposition verknüpft werden.

► Die unten verwendeten Getränkenamen dienen nur als Beispiele.

5.2.1

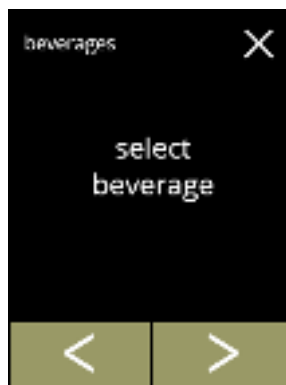

Legen Sie ein Getränk in der Getränkeauswahl fest:

- Drücken Sie „Getränk auswählen“, um zu bestätigen
- Drücken Sie ◀ oder ▶, um durch das Getränkemenü zu blättern

5.2.1a

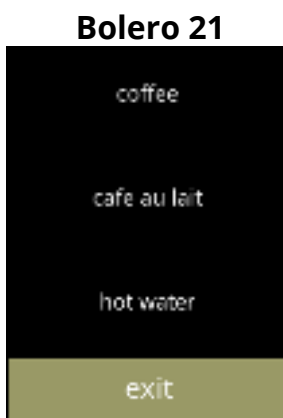
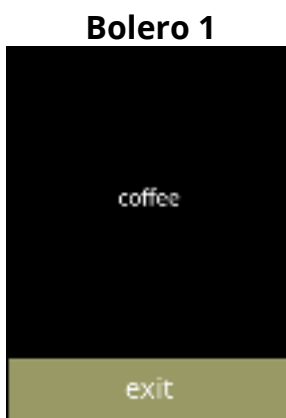

Verfügbare Getränke

in der Getränkeauswahl:

- Drücken Sie auf ein Getränk, um es zu ersetzen
- Drücken Sie **beenden**, um die aktuelle Konfiguration zu bestätigen und zum vorherigen Bildschirm zurückkehren

5.2.1b



Ein Getränk auf dem Bildschirm ersetzen oder entfernen:

- Der Löschvorgang ist aktiv, solange die Getränkenamen sich entsprechen.
- Das Entfernen eines Getränks ist mit dem Bolero 1 nicht möglich, da mindestens ein Getränk vorhanden sein muss.
- Drücken Sie **löschen**, um das Getränk zu entfernen (das Getränk wird durch drei Punkte ersetzt) oder
- Drücken Sie ▶ oder ▼, um ein anderes Getränk auszuwählen
- Drücken Sie **speichern**, um das Getränk zu ersetzen

Informationsbildschirme:

- Nach ein paar Sekunden wird der Bildschirm 5.2.1 angezeigt

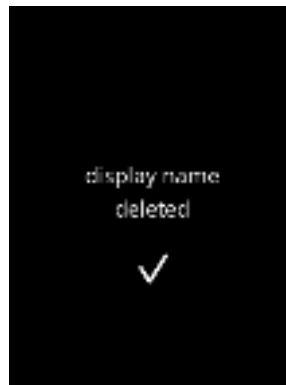

5.2.1c

5.2.2 Getränkenamen ändern

In diesem Menü kann der Name des Getränks in einen individuellen Namen geändert werden.

► *Dieser Menüpunkt ist noch nicht verfügbar*



Getränkenamen ändern:

- Drücken Sie „Getränkenamen ändern“, um zu bestätigen
- Drücken Sie ◀ oder ▶, um durch das Getränkemenü zu blättern

5.2.2

5.2.3 Getränkepreis ändern

In diesem Menü kann der Preis eines Getränks eingestellt oder geändert werden. Preise können in Wertmarken oder einer Währung angegeben werden. Der Preis kann je nach Tassentyp (Tasse, Becher, Kanne) eingestellt werden.

► *Dieser Menüpunkt kann eingestellt werden, ist aber noch wirkungslos, da die Zahlungssoftware noch nicht verfügbar ist §5.3.13 Verbundene Geräte auf S.84.*

5.2.3

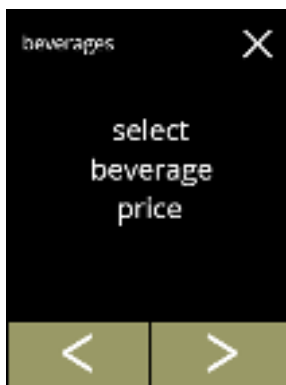

Getränkepreis ändern:

- Drücken Sie „Getränkepreis ändern“, um zu bestätigen
 - » Bolero 1: weiter zu 5.2.3b
 - » Bolero 21: weiter zu 5.2.3a
- Drücken Sie ◀ oder ▶, um durch das Getränkemenü zu blättern

5.2.3a



Ein Getränk auswählen:

- Drücken Sie auf das Getränk, um den Preis zu bearbeiten
- Drücken Sie **beenden**, um den aktuellen Getränkepreis zu bestätigen und zum vorherigen Bildschirm zurückkehren

5.2.3b

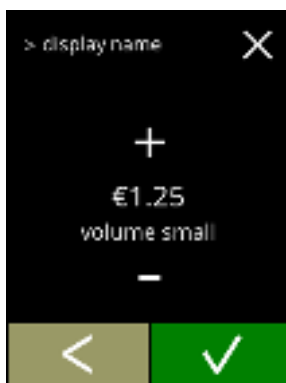

Den Preis für ‚Volumen klein‘ einstellen:

- Drücken Sie + oder -, um den Preis für das Getränkevolumen zu ändern
- Drücken Sie ✓ und rufen Sie den nächsten Bildschirm auf

5.2.3c

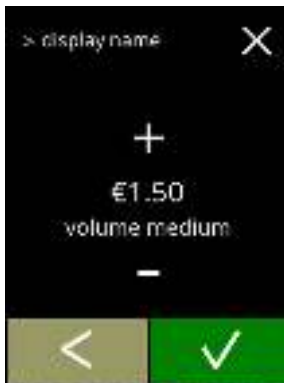

Den Preis für ‚Volumen mittel‘ einstellen:

- Drücken Sie **+** oder **-**, um den Preis für das Getränkevolumen zu ändern
- Drücken Sie **✓** und rufen Sie den nächsten Bildschirm auf

5.2.3d

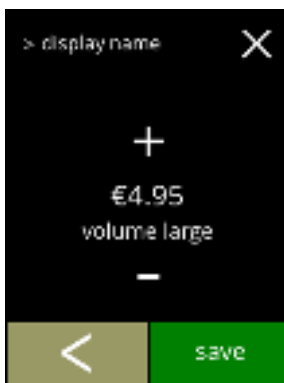

Den Preis für ‚Volumen groß‘ einstellen:

- Drücken Sie **+** oder **-**, um den Preis für das Getränkevolumen zu ändern
- Drücken Sie **speichern**, um alles zu bestätigen und den nächsten Bildschirm aufzurufen

5.2.3e

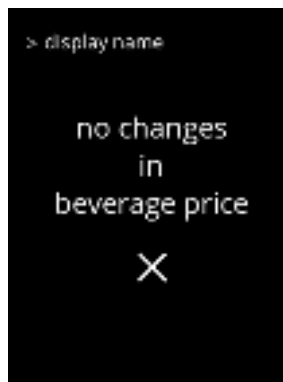

Informationsbildschirme:

- Nach ein paar Sekunden wird der Bildschirm 5.2.3a angezeigt

5.2.3f

Beispiel für Preise



Beispiel für Wertmarken



5.2.4 Rezepte

Die folgenden Einstellungen der Getränkerezepte können geändert werden:



- Volumen
- Stärke
- Mischergeschwindigkeit

- ▶ Die in diesem Abschnitt verwendeten Getränke und Einstellungen dienen nur als Beispiele.
- ▶ Die Standardrezepte (Getränke) können nicht dauerhaft entfernt werden.

5.2.4





Das Rezept eines Getränks ändern:

- Drücken Sie „Rezept-Editor“, um zu bestätigen
- Drücken Sie  oder , um durch das Getränkemenü zu blättern

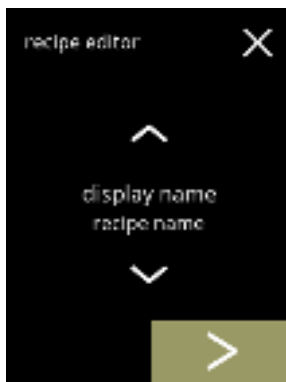
5.2.4a



Rezeptauswahl:



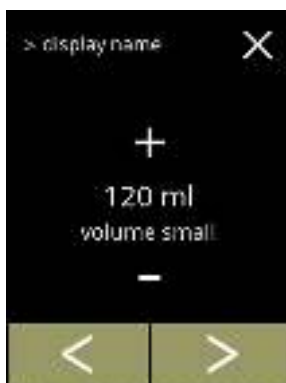

- Drücken Sie  oder , um ein Getränk auszuwählen
- Drücken Sie , um zu bestätigen

- ▶ Die verwendeten Getränke und Einstellungen dienen nur als Beispiele.

5.2.4b



Volumen (S):

- Drücken Sie  oder , um ein anderes Volumen auszuwählen
- Drücken Sie  oder , um das Volumen für die verschiedenen Tassengrößen zu ändern

- ▶ Volumina können von 0–30 ml bis 1000 ml eingestellt werden (rezeptabhängig)

- Drücken Sie , um zu bestätigen und den nächsten Bildschirm aufzurufen

5.2.4c

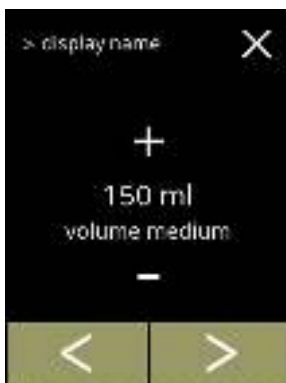

Volumen (M):

- Drücken Sie oder , um ein anderes Volumen auszuwählen
- Drücken Sie oder , um das Volumen für die verschiedenen Fassengrößen zu ändern
 - ▶ *Volumina können von 0–30 ml bis 1000 ml eingestellt werden (rezeptabhängig)*
- Drücken Sie , um zu bestätigen und den nächsten Bildschirm aufzurufen

5.2.4d



Volumen (L):

- Drücken Sie oder , um ein anderes Volumen auszuwählen
- Drücken Sie oder , um das Volumen für die verschiedenen Fassengrößen zu ändern
 - ▶ *Volumina können von 0–30 ml bis 1000 ml eingestellt werden (rezeptabhängig)*
- Drücken Sie , um zu bestätigen
 - » Rufen Sie für ein Getränk mit 1 Zutat den nächsten Bildschirm auf
 - » Rufen Sie für ein Getränk mit 2 Zutaten den Bildschirm 5.2.4h auf

5.2.4e

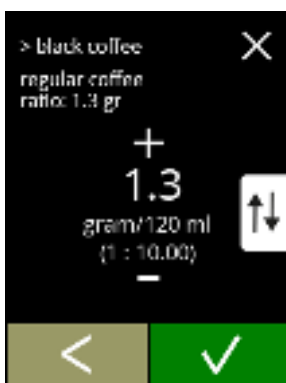

Getränk mit einer Zutat

Stärke:

- ▶ *Drücken Sie , um zwischen Verhältnis und g/ml zu wechseln*
- Drücken Sie oder , um das Verhältnis Zutat/Wasser zu ändern
- Drücken Sie , um zu bestätigen

5.2.4f

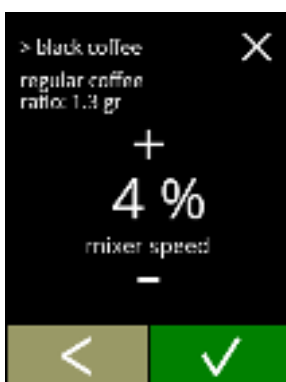

Getränk mit einer Zutat

Mischergeschwindigkeit:

- Drücken Sie oder , um die Mischergeschwindigkeit zu ändern
- Drücken Sie , um zu bestätigen

Getränk mit einer Zutat

Informationsbildschirm:

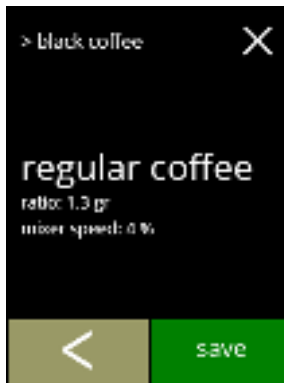

5.2.4g





- ▶ Es wird eine Zusammenfassung der neuen Zutateneinstellungen angezeigt.
- Drücken Sie , um den nächsten Bildschirm aufzurufen
- Drücken Sie **speichern**, um zu bestätigen und zu 5.2.4m zu gelangen

Getränk mit zwei Zutaten

Stärke, erste Zutat:



5.2.4h



- ▶ Drücken Sie , um zwischen Verhältnis und g/120 ml zu wechseln
- Drücken Sie  oder , um das Verhältnis Zutat/Wasser zu ändern
- Drücken Sie , um zu bestätigen

Getränk mit zwei Zutaten

Mischergeschwindigkeit, erste Zutat:



5.2.4i





- Drücken Sie  oder , um das Verhältnis Zutat/Wasser zu ändern
- Drücken Sie , um zu bestätigen

Getränk mit zwei Zutaten

Stärke, zweite Zutat:



5.2.4j

- ▶ Drücken Sie , um zwischen Verhältnis und g/120 ml zu wechseln
- Drücken Sie  oder , um das Verhältnis Zutat/Wasser zu ändern
- Drücken Sie , um zu bestätigen

5.2.4k



Getränk mit zwei Zutaten

Mischergeschwindigkeit, zweite Zutat:

- Drücken Sie **+** oder **-**, um das Verhältnis Zutat/Wasser zu ändern
- Drücken Sie **✓**, um zu bestätigen

5.2.4l

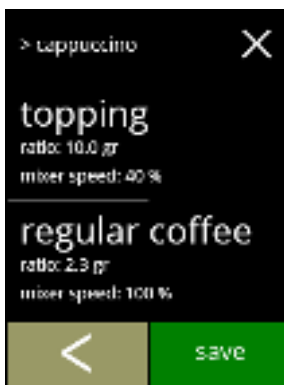

Getränk mit zwei Zutaten

Informationsbildschirm:

- ▶ *Es wird eine Zusammenfassung der neuen Zutateneinstellungen angezeigt.*
- Drücken Sie **←**, um den nächsten Bildschirm aufzurufen
- Drücken Sie **speichern**, um zu bestätigen und den nächsten Bildschirm aufzurufen

5.2.4m



Informationsbildschirme:

- Nach ein paar Sekunden wird der Bildschirm 5.2.4a angezeigt

5.2.4n



Informationsbildschirme:

- Nach ein paar Sekunden wird der Bildschirm 5.2.4a angezeigt

5.2.5 Zutatenbehälter auswählen

Standardmäßig werden *Instant*-Zutaten in der Maschine zur Verfügung gestellt:



- Normaler Kaffee
- Espresso-Kaffee
- Topping (nur Bolero 21)
- Kakao
- Premix 1, 2, 3 und 4

Die Namen der Zutaten können in §5.2.6 auf S.64 geändert werden.

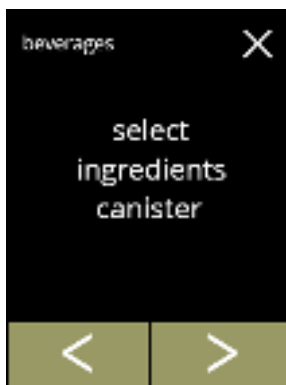
5.2.5



Wählen Sie eine Zutat pro Behälter:



- Drücken Sie „Zutatenbehälter auswählen“, um zu bestätigen
 - » Bolero 1: weiter zum nächsten Bildschirm
 - » Bolero 21: weiter zu 5.2.5b
- Drücken Sie  oder , um durch das Getränkemenü zu blättern

5.2.5a



Bolero 1

Wählen Sie eine Zutat





- Drücken Sie  oder , um durch die verfügbaren Zutaten zu blättern
- Drücken Sie **speichern**, um zu bestätigen und zum vorherigen Bildschirm zurückkehren
 - ▶ *Speichern ist nur aktiv, wenn Änderungen vorgenommen wurden.*

5.2.5b



Bolero 2 Behälter 1

Eine Zutat auswählen:

- Drücken Sie , um den nächsten Behälter auszuwählen
- Drücken Sie  oder , um durch die verfügbaren Zutaten zu blättern
- Berühren Sie eine Zutat, um sie auszuwählen und den nächsten Bildschirm aufzurufen
 - ▶ *Bestätigen  ist nur aktiv, wenn Änderungen vorgenommen wurden.*

5.2.5c



Bolero 2 Behälter 2

Eine Zutat auswählen:

- Drücken Sie **◀**, um den vorherigen Bildschirm aufzurufen
 - Drücken Sie **▶**, um den nächsten Bildschirm aufzurufen
 - Drücken Sie **⏪** oder **⏩**, um durch die verfügbaren Zutaten zu blättern
 - Berühren Sie eine Zutat, um sie auszuwählen und den nächsten Bildschirm aufzurufen
- ▶ *Bestätigen **✓** ist nur aktiv, wenn Änderungen vorgenommen wurden.*

5.2.5d



Bolero 21

Kontrollbildschirm:

- ▶ *Dieser Bildschirm erscheint, wenn nach dem letzten Behälter **✓** oder **▶** gedrückt wird.*
- Drücken Sie **◀**, um den vorherigen Bildschirm aufzurufen
- Drücken Sie **speichern**, um zu bestätigen

5.2.5e



Informationsbildschirm:

- ▶ *Nur wenn sich eine neue Zutat von der ursprünglichen unterscheidet, siehe §5.2.1 Getränke zum Bildschirm hinzufügen auf S.53. Die Getränke, die mit der vorherigen Zutat hergestellt wurden, wurden deaktiviert und ihre Namen durch 3 Punkte ersetzt. Aus diesem Grund müssen neue Getränke mit den Tasten kombiniert werden. Wenn diese Aktion abgeschlossen ist, ist die Maschine mit den neuen Zutaten wieder betriebsbereit.*

5.2.6 Name der Zutat ändern

In diesem Menü kann der Name der Zutat in einen individuellen Zutatennamen geändert werden.

► *Dieser Menüpunkt ist noch nicht verfügbar*



Name der Zutat ändern:

- Drücken Sie „Zutatennamen ändern“, um zu bestätigen
 - » Bolero 1: weiter zu xxx
 - » Bolero 2: weiter zum nächsten Bildschirm
- Drücken Sie ◀ oder ▶, um durch das Getränkemenü zu blättern

5.2.6

5.3 Maschinenmenü

In diesem Menü können Sie die Maschineneinstellungen programmieren.

Wählen Sie eine der verfügbaren Optionen:

- Drücken Sie **◀** oder **▶**, um die nächste Option des „Maschinenmenüs“ auszuwählen
- Berühren Sie den „Textbereich“, um die nächste Menüebene auszuwählen
- Drücken Sie **✕**, um zu Kapitel 5. Programmmenü auf S.13 zurückzukehren

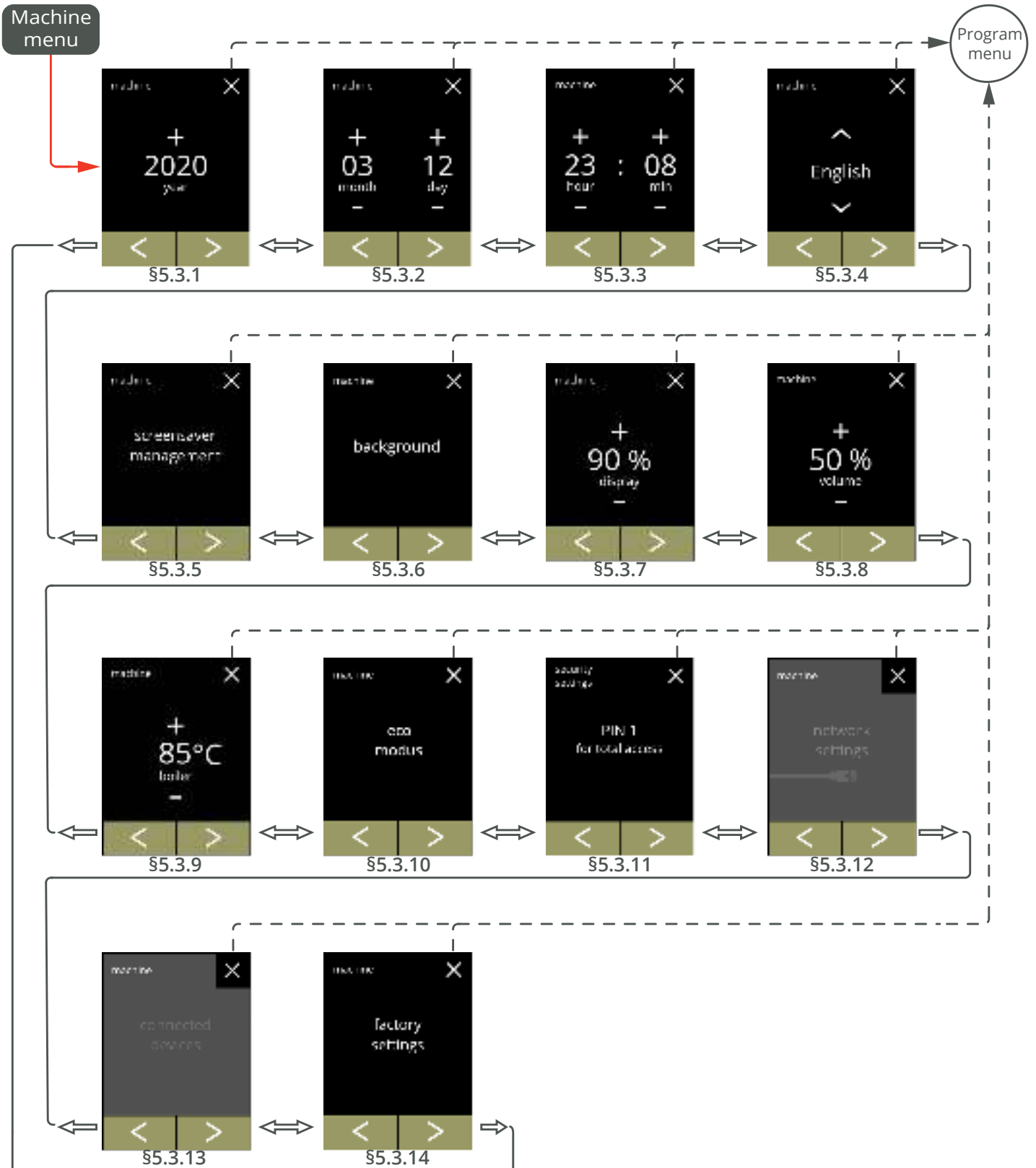

5.3.1 Jahr

Stellen Sie das Jahr ein.

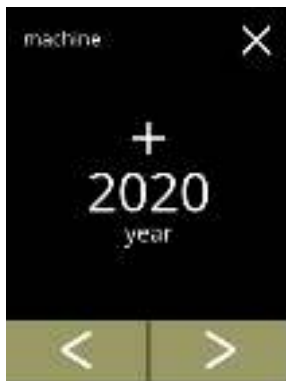

5.3.1

Das Datum ändern:

- Drücken Sie **+** oder **-**, um das Jahr einzustellen
- Drücken Sie **<** oder **>**, um durch das Maschinenmenü zu blättern

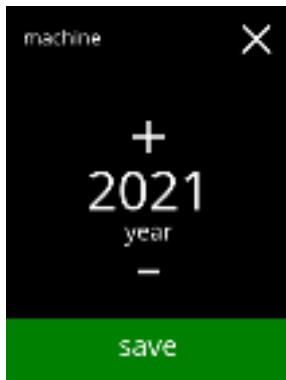

5.3.1a

Die Änderungen bestätigen:

- Drücken Sie **speichern**, um zu bestätigen
 - ▶ *Speichern ist nur aktiv, wenn Änderungen vorgenommen wurden.*

5.3.2 Datum

Stellen Sie den Tag und Monat ein.



Den Monat und Tag ändern:

- Drücken Sie **+** oder **-**, um den aktuellen Monat und Tag einzustellen
- Drücken Sie **<** oder **>**, um durch das Maschinenmenü zu blättern

5.3.2

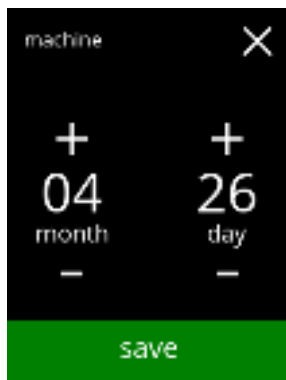

Die Änderungen bestätigen:

- Drücken Sie **speichern**, um zu bestätigen
 - ▶ *Speichern ist nur aktiv, wenn Änderungen vorgenommen wurden.*

5.3.3 Uhrzeit

Stellen Sie die Zeit ein.

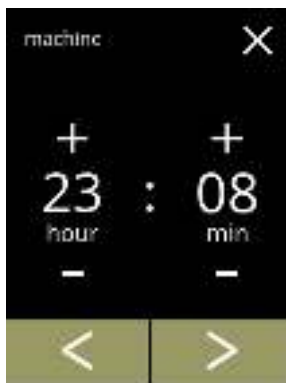

5.3.3

Die Uhrzeit ändern:

- Drücken Sie **+** oder **-**, um die aktuelle Stunde und die Minuten einzustellen
- Drücken Sie **<** oder **>**, um durch das Maschinenmenü zu blättern

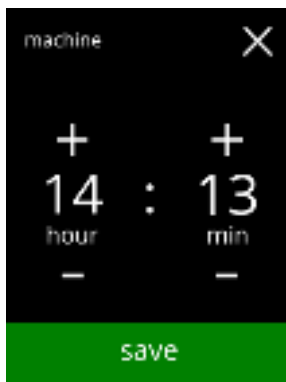

Die Änderungen bestätigen:

- Drücken Sie **speichern**, um zu bestätigen
 - ▶ *Speichern ist nur aktiv, wenn Änderungen vorgenommen wurden.*

5.3.4 Sprache

Die verfügbaren Sprachen sind:



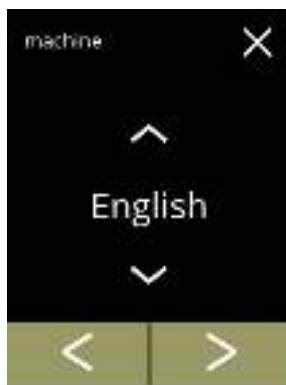

- Englisch
- Spanisch
- Französisch
- Italienisch
- Niederländisch
- Norwegisch
- Polnisch
- Portugiesisch
- Schwedisch
- Dänisch
- Deutsch

Standardeinstellung: Englisch



5.3.4

Die Sprache ändern:

- Drücken Sie  oder , um durch die verfügbaren Sprachen zu blättern
- Berühren Sie die Sprache, die Sie als aktuelle Sprache einstellen möchten
- Drücken Sie  oder , um durch das Maschinenmenü zu blättern

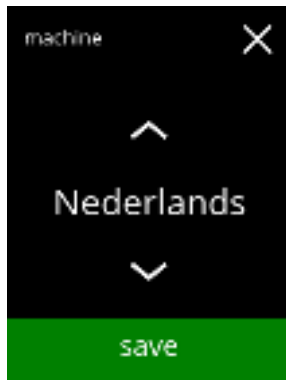

5.3.4a

Die Änderung bestätigen:

- Drücken Sie **speichern**, um zu bestätigen
 - ▶ *Speichern ist nur aktiv, wenn Änderungen vorgenommen wurden.*

5.3.5 Bildschirmschoner-Management

In diesem Menü können Sie einstellen, wann der Bildschirmschoner aktiviert wird.



Einstellung	Bildschirmschoner
Standardeinstellung	15 min.
Minimum	1 min.
Maximum	90 min.

Der Bildschirmschoner kann auf einen individuellen Bildschirmschoner eingestellt werden. Sie können jederzeit zum Standard-Bildschirmschoner zurückkehren.

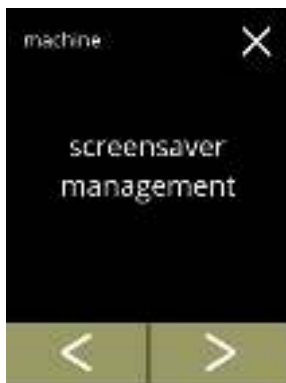
5.3.5



Den Bildschirmschoner ändern:

- Drücken Sie „Bildschirmschoner“, um zu bestätigen
- Drücken Sie  oder , um durch das Maschinenmenü zu blättern

5.3.5a

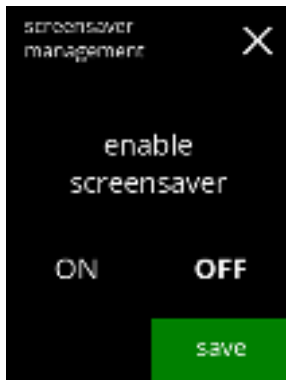

Die Bildschirmschoneroption aktivieren/deaktivieren:

- Drücken Sie „EIN“ oder „AUS“, um den Bildschirmschoner einzustellen:
 - » Wählen Sie AUS und **speichern**:
der nächste Bildschirm wird aufgerufen
 - » Wählen Sie EIN und :
der Bildschirm 5.3.5c wird aufgerufen
- ▶ *Speichern ist nur aktiv, wenn Änderungen vorgenommen wurden.*

5.3.5b



Informationsbildschirme:

- Nach ein paar Sekunden wird der Bildschirm 5.3.5 angezeigt

5.3.5c

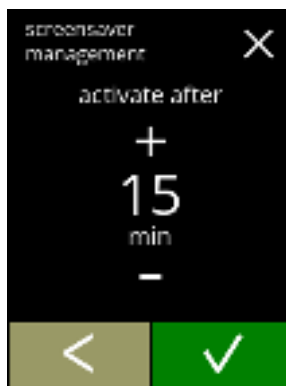

Stellen Sie die Zeit ein, nach der Bildschirmschoner aktiviert wird

- Drücken Sie oder , um die Zeit zur Aktivierung auszuwählen
- Drücken Sie , um zu bestätigen

5.3.5d

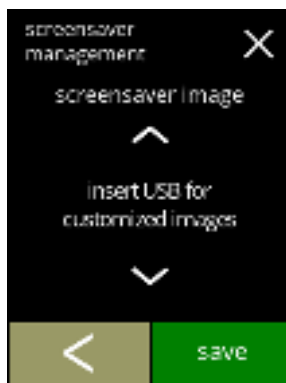

Das Bild für den Bildschirmschoner ändern:

- Drücken Sie , um den nächsten Bildschirm aufzurufen
- Schließen Sie einen USB-Stick an
 - ▶ *Wenn sich kein USB-Stick an der Maschine befindet, ist diese Option ausgegraut.*
- Drücken Sie oder , um ein individuelles Bild auszuwählen, siehe Vorgaben unten
- Drücken Sie **speichern**, um den nächsten Bildschirm aufzurufen

5.3.5e



Informationsbildschirme:

- Nach ein paar Sekunden wird der Bildschirm 5.3.5 angezeigt

Vorgaben für den individuellen Bildschirmschoner:

- » Größe (bxh) : 240 x 320 Pixel
- » Auflösung : 142 dpi
- » Farbe : RGB (8 Bit)
- » als sogenanntes „Baseline“ JPG (nicht progressiv) speichern

▶ *Das Bild für den Bildschirmschoner muss keinen transparenten Hintergrund haben.*

5.3.6 Hintergrund

In diesem Menü kann der Hintergrund für die Getränkeauswahl eingestellt werden. Der Hintergrund kann auf einen individuellen Hintergrund eingestellt werden, siehe Vorgaben. Der Standard-Hintergrund bleibt in der GUI verfügbar, so dass Sie jederzeit zum Standard-Hintergrund zurückkehren können.

Vorgaben für den individuellen Hintergrund:



- » Größe (bxh) : 240 x 320 Pixel
- » Auflösung : 142 dpi
- » Farbe : RGB (8 Bit)
- » als sogenanntes „Baseline“ JPG (nicht progressiv) speichern

► Wir empfehlen zugunsten der Lesbarkeit **keine helle Farbe oder Weiß** zu verwenden.

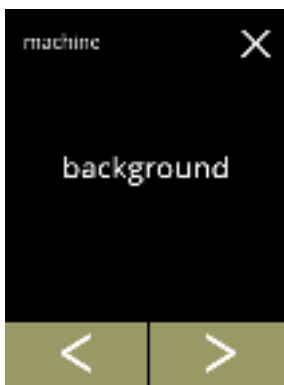
5.3.6





Den Hintergrund ändern:

- Drücken Sie „Hintergrund“, um zu bestätigen
- Drücken Sie  oder , um durch das Maschinenmenü zu blättern

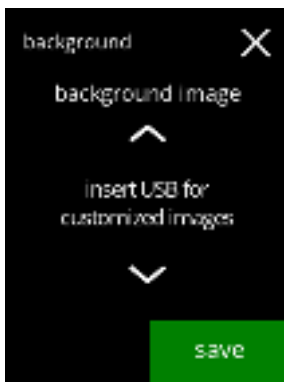
5.3.6a



Das Bild für den Hintergrund ändern:

- Drücken Sie , um den nächsten Bildschirm aufzurufen
- Schließen Sie einen USB-Stick an
 - Wenn sich kein USB-Stick an der Maschine befindet, ist diese Option ausgegraut.
- Drücken Sie  oder , um ein individuelles Bild auszuwählen
- Drücken Sie **speichern**, um den nächsten Bildschirm aufzurufen
 - Speichern ist nur aktiv, wenn Änderungen vorgenommen wurden.

5.3.6b



Informationsbildschirm:

- Nach ein paar Sekunden wird der Bildschirm 5.3.6 angezeigt

5.3.7 Display-Helligkeit

Die Helligkeit des Displays kann in 5%-Schritten erhöht oder verringert werden.

Einstellung	Helligkeit
Standardeinstellung	90%
Minimum	20%
Maximum	100%

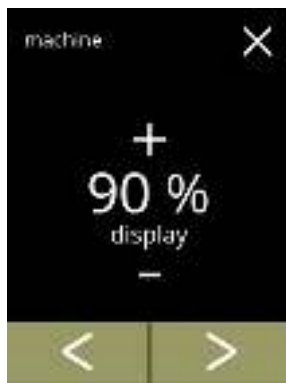

5.3.7

Die Display-Helligkeit ändern:

- Drücken Sie **+** oder **-**, um die Helligkeit auszuwählen
- Drücken Sie **←** oder **→**, um durch das Maschinenmenü zu blättern

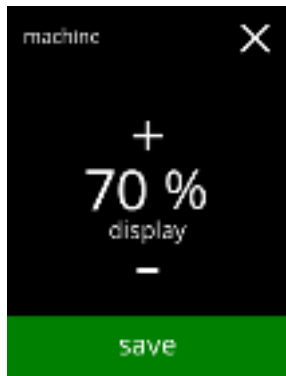

5.3.7a

Die Änderung bestätigen:

- Drücken Sie **speichern**, um zu bestätigen
- ▶ *Speichern ist nur aktiv, wenn Änderungen vorgenommen wurden.*

5.3.8 Akustische Rückmeldung



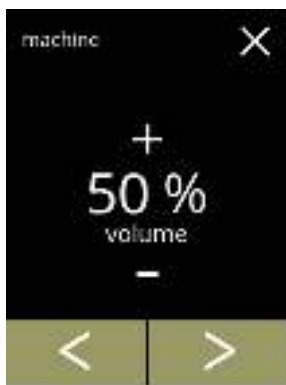

Die Lautstärke der akustischen Rückmeldung kann erhöht oder verringert werden.

Einstellung	Lautstärke
Standardeinstellung	50%
Minimum	0% (AUS)
Maximum	100%



5.3.8

Akustische Rückmeldung:

- Drücken Sie  oder , um die Lautstärke einzustellen
 - ▶ *Beim Erhöhen oder Verringern der Lautstärke wird ein Piepton in dieser Lautstärke abgespielt.*
- Drücken Sie  oder , um durch das Maschinenmenü zu blättern

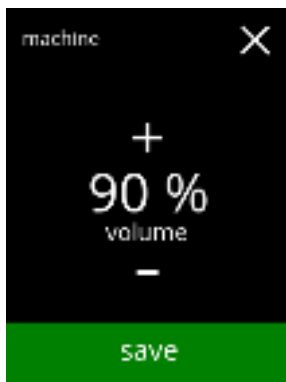

5.3.8a

Die Änderung bestätigen:

- Drücken Sie **speichern**, um zu bestätigen
 - ▶ *Speichern ist nur aktiv, wenn Änderungen vorgenommen wurden.*

5.3.9 Boilertemperatur





Die Temperatur wird mit einer absoluten Temperatureinstellung in Grad Celsius eingestellt

Einstellung	Temperatur
StandardEinstellung	85°C
Minimum	80°C
Maximum	90°C



5.3.9

Die Boilertemperatur ändern:

- Drücken Sie  oder , um die Temperatur einzustellen
- Drücken Sie  oder , um durch das Maschinenmenü zu blättern

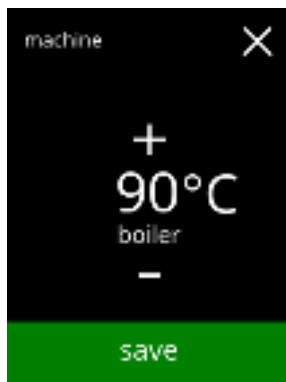

5.3.9a

Die Änderung bestätigen:

- Drücken Sie **speichern**, um zu bestätigen
 - ▶ *Speichern ist nur aktiv, wenn Änderungen vorgenommen wurden.*

5.3.10 Energiesparmodus (ECO)

Nach der eingestellten Zeit wechselt der Bolero automatisch in den Ruhemodus. Das System wird mit einer Berührung des Bildschirms wieder aktiviert.

Die Dauer bis zur Aktivierung des Energiesparmodus' kann gemäß den Angaben in der Tabelle unten eingestellt werden.

1	2	3	4	5	6
Aus	15 min.	30 min.	1 Stunde	2 Stunden	4 Stunden

Standardeinstellung: 2 Stunden

Wenn der Energiesparmodus aktiviert wird, werden die folgenden Aktionen ausgeführt:

- Boilerheizung deaktiviert
- Hintergrundbeleuchtung auf niedrigen Prozentsatz gestellt.
- Gebläse deaktiviert

► *Der Energiesparmodus hat Vorrang vor dem Bildschirmschoner*

5.3.10

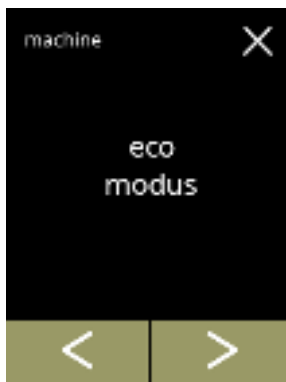

Den Energiesparmodus ändern:

- Drücken Sie „ÖKO-Modus“, um zu bestätigen
- Drücken Sie ◀ oder ▶, um durch das Maschinenmenü zu blättern

5.3.10a

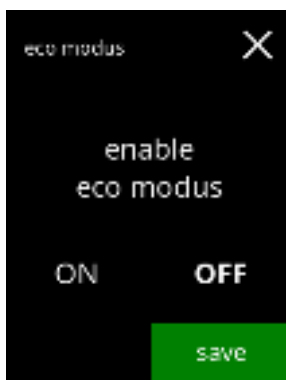

Die Energiesparoption aktivieren/deaktivieren:

- Drücken Sie „EIN“ oder „AUS“, um den Energiesparmodus einzustellen
 - » Wählen Sie AUS und **speichern** oder ▶: der nächste Bildschirm wird aufgerufen
 - » Wählen Sie EIN und **speichern**: der Bildschirm 5.3.10c wird aufgerufen

► *Speichern ist nur aktiv, wenn Änderungen vorgenommen wurden.*

5.3.10b

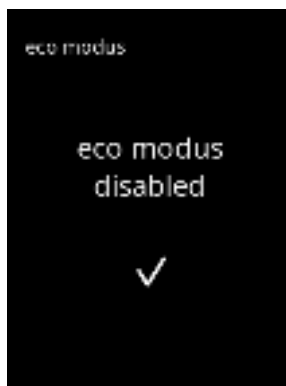

Informationsbildschirme:

- Nach ein paar Sekunden wird der Bildschirm 5.3.10 angezeigt

5.3.10c

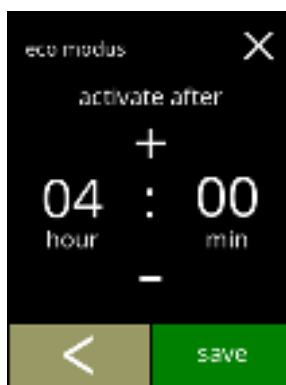

Die Zeit einstellen, nach der ÖKO-Modus aktiviert wird:

- Drücken Sie **+** oder **-**, um die Zeit zur Aktivierung auszuwählen
- Drücken Sie **speichern**, um zu bestätigen und den nächsten Bildschirm aufzurufen
- Drücken Sie **←**, um den Bildschirm 5.3.10a aufzurufen

5.3.10d



Informationsbildschirme:

- Nach ein paar Sekunden wird der Bildschirm 5.3.10 angezeigt

5.3.11 Sicherheitseinstellungen

In diesem Menü können die PIN-Code-Einstellungen festgelegt werden.

Es gibt 2 PIN-Codes:

- PIN 1 (allgemeiner Schutz)
- PIN 2 (besonderer Schutz)

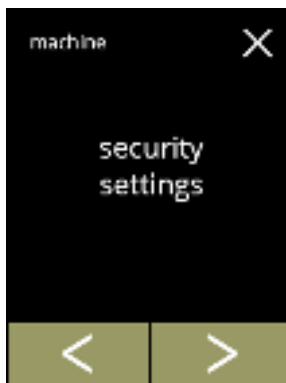

§7.2 auf S.106 beschreibt, welche PIN-Codes welche Optionen schützen.

Wenn ein PIN-Code für den Zugriff auf das Menü eingegeben wird, ist es freigeschaltet, bis der Benutzer das Menü wieder verlässt.



5.3.11

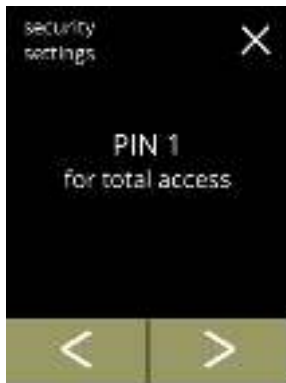

Die Sicherheitseinstellungen ändern:

- Drücken Sie „*Sicherheitseinstellungen*“, um zu bestätigen
 - Drücken Sie  oder , um durch das Maschinenmenü zu blättern
- *Wenn ein PIN-Code aktiv ist, wird er in diesem Bildschirm angezeigt.*



5.3.11a

Die Sicherheitseinstellungen ändern:

- Drücken Sie „*PIN 1 für vollständigen Zugriff*“:
 - » PIN 1 wurde bereits eingestellt:
Bildschirm 5.3.11f wird aufgerufen
 - » PIN 1 wurde noch nicht eingestellt:
weiter mit dem folgenden Bildschirm
- Drücken Sie  oder , um Bildschirm 5.3.11q für PIN 2 aufzurufen



5.3.11b

PIN-Code wurde nie festgelegt:

- Nach ein paar Sekunden wird der Bildschirm 5.3.11c angezeigt

5.3.11c



Den PIN-Code eingeben:

- Drücken Sie **◀** oder **▶**, um durch die Zahlen zu blättern
- Drücken Sie auf die Zahl, um sie auszuwählen
- Drücken Sie **✕**, um eine PIN-Zahl zu löschen, siehe linke Ecke
- Drücken Sie **▶**, wenn der 4-stellige PIN-Code eingegeben ist

► Wenn vier Zahlen eingegeben wurden, wird der nächste Bildschirm angezeigt, um den PIN-Code zu bestätigen.

5.3.11d



Den PIN-Code bestätigen:

- Drücken Sie **◀** oder **▶**, um durch die Zahlen zu blättern
- Drücken Sie auf die Zahl, um sie auszuwählen
- Drücken Sie **✕**, um eine PIN-Zahl zu löschen, siehe linke Ecke
- Drücken Sie **✓**, um das eingestellten PIN-Code zu bestätigen und den nächsten Bildschirm aufzurufen

► Wenn die PIN-Codes **nicht** übereinstimmen, wird Ihnen noch ein Versuch gegeben, den richtigen Code einzugeben.

5.3.11e



Informationsbildschirm:

- Nach ein paar Sekunden wird der Bildschirm 5.3.11a angezeigt

5.3.11f

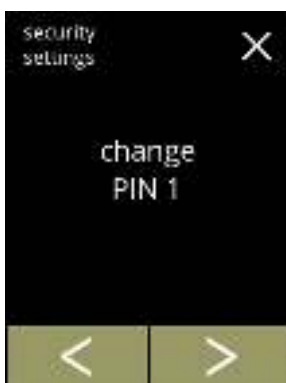





PIN 1 ändern:

- Drücken Sie „PIN 1 ändern“, um zu bestätigen und den nächsten Bildschirm aufzurufen
- Drücken Sie **◀** oder **▶**, um den Bildschirm 5.3.11m aufzurufen

5.3.11g



Den PIN-Code eingeben:

- Drücken Sie  oder , um durch die Zahlen zu blättern
- Drücken Sie auf die Zahl, um sie auszuwählen
- Drücken Sie , um eine PIN-Zahl zu löschen, siehe linke Ecke
- Drücken Sie , um das eingestellten PIN-Code zu bestätigen und den nächsten Bildschirm aufzurufen

► Wenn die PIN-Codes **nicht** übereinstimmen, wird Ihnen noch ein Versuch gegeben, den richtigen Code einzugeben.

5.3.11h







Informationsbildschirm:

- Der nächste Bildschirm wird nach ein paar Sekunden angezeigt

5.3.11i



Den neuen PIN-Code eingeben:





- Drücken Sie  oder , um durch die Zahlen zu blättern
- Drücken Sie auf die Zahl, um sie auszuwählen
- Drücken Sie , um eine PIN-Zahl zu löschen, siehe linke Ecke
- Drücken Sie , wenn der 4-stellige PIN-Code eingegeben ist

► Wenn vier Zahlen eingegeben wurden, wird der nächste Bildschirm angezeigt, um den PIN-Code zu bestätigen.

5.3.11j



Den neuen PIN-Code bestätigen:

- Drücken Sie  oder , um durch die Zahlen zu blättern
- Drücken Sie auf die Zahl, um sie auszuwählen
- Drücken Sie , um eine PIN-Zahl zu löschen, siehe linke Ecke
- Drücken Sie , um das eingestellten PIN-Code zu bestätigen und den nächsten Bildschirm aufzurufen

► Wenn die PIN-Codes **nicht** übereinstimmen, wird Ihnen noch ein Versuch gegeben, den richtigen Code einzugeben.

5.3.11k





Informationsbildschirm:

- Nach ein paar Sekunden wird der Bildschirm 5.3.11a angezeigt

5.3.11l







PIN 1 löschen:

- Drücken Sie „PIN 1 löschen“, um zu bestätigen und den nächsten Bildschirm aufzurufen
- Drücken Sie  oder , um den Bildschirm 5.3.11f aufzurufen

5.3.11m



Den PIN-Code eingeben:

- Drücken Sie  oder , um durch die Zahlen zu blättern
 - Drücken Sie auf die Zahl, um sie auszuwählen
 - Drücken Sie , um eine PIN-Zahl zu löschen, siehe linke Ecke
 - Drücken Sie , um das eingestellten PIN-Code zu bestätigen und den nächsten Bildschirm aufzurufen
- Wenn die PIN-Codes **nicht** übereinstimmen, wird Ihnen noch ein Versuch gegeben, den richtigen Code einzugeben.

5.3.11n





Informationsbildschirm:

- Der nächste Bildschirm wird nach ein paar Sekunden angezeigt

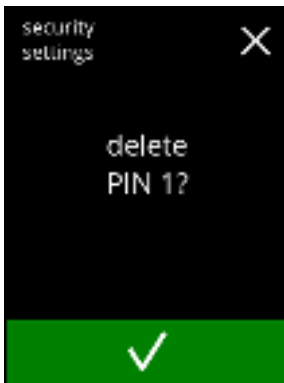
5.3.11o



Bestätigungsbildschirm:

- Drücken Sie , um abubrechen
- Drücken Sie , um zu bestätigen und den nächsten Bildschirm aufzurufen

5.3.11p





Informationsbildschirm:

- Nach ein paar Sekunden wird der Bildschirm 5.3.11a angezeigt

5.3.11q



Die Sicherheitseinstellungen ändern:

- Drücken Sie „PIN 2 für eingeschränkten Zugriff“:
 - ▶ *Die folgenden Bildschirme entsprechen denen für PIN 1 (nur PIN 1 wird in den Bildschirmen 5.3.11b bis 5.3.11p durch PIN 2 ersetzt)*
- Drücken Sie  oder , um Bildschirm 5.3.11a für PIN 1 aufzurufen

5.3.12 Netzwerk-Einstellungen

In diesem Menü können sowohl die Ethernet- als auch die Wi-Fi-Einstellungen (falls zutreffend) festgelegt und geändert werden. Diese Einstellung kann mit Benutzerebene 3 oder höher eingestellt oder geändert werden.

Wenn ein Gerät versucht, sich mit einem Netzwerk zu verbinden, prüft ein DHCP-Server (=Protokoll zur dynamischen Zuordnung von IP-Adressen), welche IP-Adressen verfügbar sind. Die erste (zu diesem Zeitpunkt) verfügbare IP-Adresse wird diesem Gerät zugewiesen.

Ethernet-Einstellungen

Das DHCP-Protokoll kann EIN oder AUS gestellt werden.

Wenn DHCP EIN gestellt ist, werden die folgenden Eigenschaften automatisch zugewiesen. Sie können eingesehen aber nicht bearbeitet werden.

Wenn DHCP AUS gestellt ist (womit eine statische IP-Adresse vergeben werden muss), müssen die Felder darunter manuell ausgefüllt werden.

IP-Adresse (Format: 000.000.000.000)

Netzmaske (Format: 000.000.000.000)

DNS (Format: 000.000.000.000)

Gateway (Format: 000.000.000.000)

Wi-Fi



SSID (=Service Set Identifier). Die SSID vergibt den drahtlosen Netzwerken Namen.

Damit ist es möglich, ein Wi-Fi-Netz aus einer Liste auszuwählen. Durch Berührung eines der angezeigten Namen kann eine Verbindung mit dem entsprechenden Netzwerk hergestellt werden. Meistens muss ein Passwort eingegeben werden, um eine Verbindung mit dem Netzwerk herzustellen. Nachdem das Gerät mit einem Wi-Fi-Netzwerk verbunden ist, entspricht die Vorgehensweise den der bei den oben erwähnten Ethernet-Einstellungen.

► *Dieser Menüpunkt ist noch nicht verfügbar*



Die Netzwerk-Einstellungen ändern:

- Drücken Sie „Netzwerk-Einstellungen“, um zu bestätigen
 - Drücken Sie  oder , um durch das Maschinenmenü zu blättern
- *Wenn die Maschine nicht angeschlossen ist, bleibt der Anschluss ausgegraut.*

5.3.13 Verbundene Geräte

In diesem Menü können Einstellungen von externen Geräten, die an das Gerät angeschlossen sind, eingestellt oder geändert werden.



Im Falle eines angeschlossenen Zahlungsmoduls kann die Möglichkeit, die Zubereitung eines Getränks abzubrechen, deaktiviert werden

Es können bis zu 3 Zahlungsgeräte angeschlossen werden.

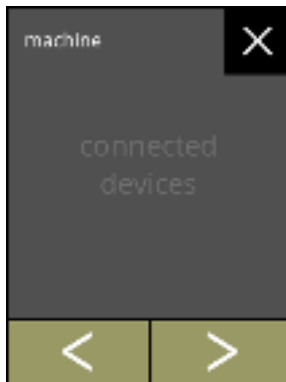
► *Dieser Menüpunkt ist noch nicht verfügbar*



Die verbundene Geräte ändern:

- Drücken Sie „Verbundene Geräte“, um zu bestätigen
- Drücken Sie  oder , um durch das Maschinenmenü zu blättern

► *Wenn kein externes Zahlungssystem an die Maschine angeschlossen ist, bleibt der Text auf diesem Bildschirm ausgegraut.*

5.3.13

5.3.14 Auf Werkeinstellungen zurücksetzen

Ein Factory-Reset setzt die Maschine in den Werkszustand zurück.

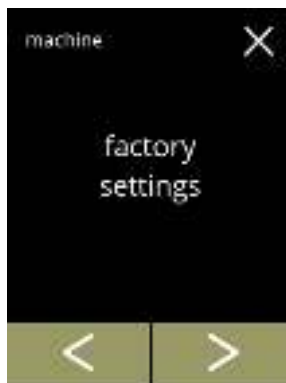

Hiervon ausgenommen sind:

- Firmware
- Maschinenzähler (nur die Tages- und Getränkeähler werden zurückgesetzt)
- Entkalkungszähler
- Wasserfilter
- Firmware-Historie



5.3.14

Setzen Sie auf die Werkeinstellungen zurück:

- Drücken Sie „*Werkseinstellungen*“, um zu bestätigen
- Drücken Sie  oder , um durch das Maschinenmenü zu blättern

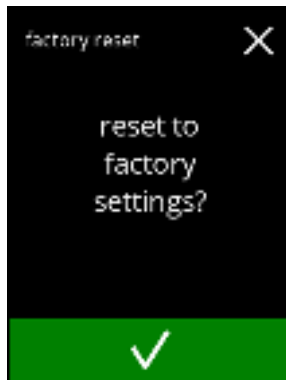

5.3.14a

Bestätigungsbildschirm:

- ▶ *Speichern Sie zunächst die angepassten Daten, siehe §5.4.5 Maschineneinstellungen exportieren auf S.93.*
- Drücken Sie , um zu bestätigen



5.3.14b

Informationsbildschirm:

- Der nächste Bildschirm wird nach ein paar Sekunden angezeigt

Informationsbildschirm:

- Die Maschine startet automatisch (das dauert einen Moment)



5.3.14c

5.4 Softwaremenü

Alle firmwarerelevanten Elemente können im Softwaremenü gelesen, eingestellt oder geändert werden.

Wählen Sie eine der verfügbaren Optionen:

- Drücken Sie **◀** oder **▶**, um die nächste Option des „Softwaremenüs“ auszuwählen
- Berühren Sie den „Textbereich“, um die nächste Menüebene auszuwählen
- Drücken Sie **✕**, um zu Kapitel 5. Programmmenü auf S.13 zurückzukehren

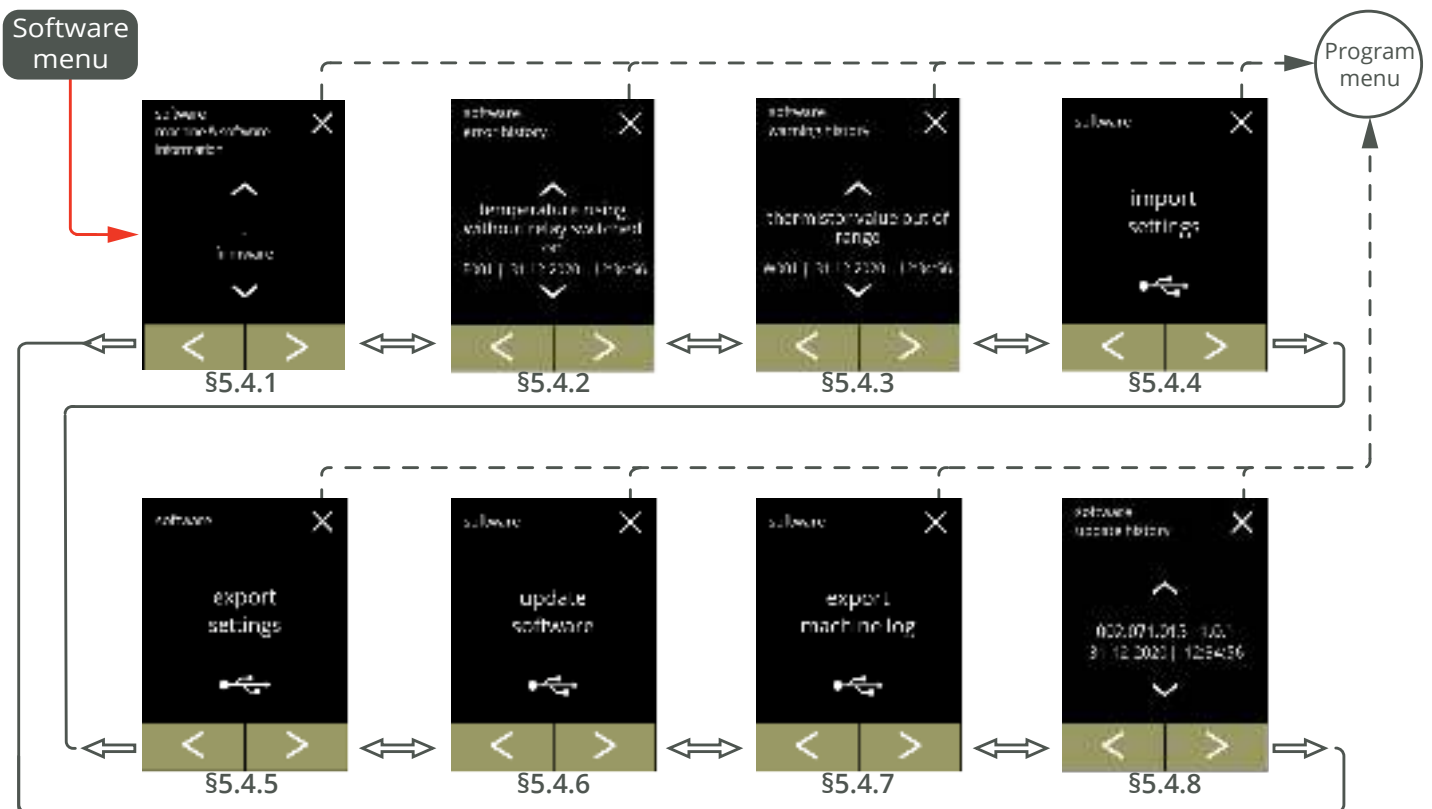

5.4.1 Maschinen- und Software-Informationen

In diesem Menü werden die Informationen zur Maschinenidentifikation angezeigt (Artikel- und Versionsnummer).



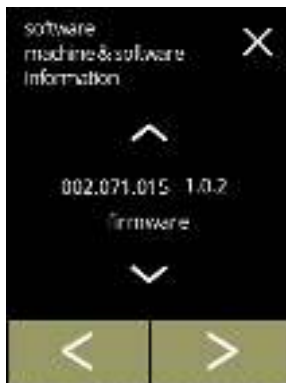

Die folgenden Elemente/Versionen können eingesehen werden:

- Firmware
- Anwendung (I/O)
- Bootloader (HMI)
- Touchscreen-Steuerung
- Anwendung (HMI)
- Bootloader (I/O)



5.4.1

Informationsbildschirme:

- Drücken Sie  oder , um die restlichen Maschinen- und Software-Informationen abzurufen
- Drücken Sie  oder , um durch das Softwaremenü zu blättern

5.4.2 Fehlerprotokoll

In diesem Menü wird die Fehlerhistorie angezeigt.

Die folgenden Elemente werden angezeigt:

- Fehlercode
- Fehlermeldung
- Datum und Uhrzeit





Das Fehlerprotokoll kann bis zu 50 Fehler enthalten, wobei der zuletzt erzeugte Fehlercode zuerst angezeigt wird.

► Eine Fehlerübersicht finden Sie unter §6.2 auf S.103.



5.4.2

Informationsbildschirme:

- Drücken Sie  oder , um durch die Fehlerhistorie zu blättern
- Drücken Sie  oder , um durch das Softwaremenü zu blättern

► Der zuletzt erzeugte Fehlercode wird zuerst angezeigt.

5.4.3 Warnprotokoll

In diesem Menü wird die Warnungshistorie angezeigt.

Die folgenden Elemente werden angezeigt:

- Warncode
- Warnmeldung
- Datum und Uhrzeit



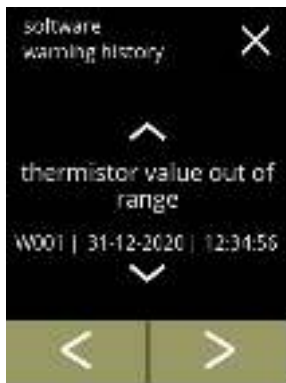

Das Warnprotokoll kann bis zu 50 Fehler enthalten, wobei der zuletzt erzeugte Fehlercode zuerst angezeigt wird.

► Eine Warnungsübersicht finden Sie unter §6.1 auf S.101.



5.4.3

Informationsbildschirme:

- Drücken Sie  oder , um durch die Warnungshistorie zu blättern
- Drücken Sie  oder , um durch das Softwaremenü zu blättern

► Der zuletzt erzeugte Warncode wird zuerst angezeigt.

5.4.4 Maschineneinstellungen importieren

In diesem Menü können die Einstellungen einer anderen Maschine (oder die Bravilor-Werkseinstellungen) importiert werden.

Mit Einstellungen ist Folgendes gemeint:

- Rezepte
- Maschinenkonfiguration
- Sicherheitsebenen

► *Nur wenn die Identitäten der beiden Maschinen übereinstimmen, können die Einstellungen übertragen werden.*

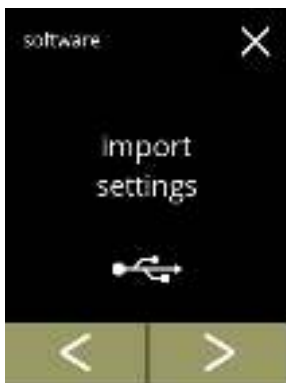

5.4.4

Maschineneinstellungen importieren:

- Schließen Sie einen USB-Stick an
 - *Wenn sich kein USB-Stick an der Maschine befindet, ist diese Option ausgegraut.*
- Drücken Sie „Einstellungen importieren“, um zu bestätigen
- Drücken Sie **◀** oder **▶**, um durch das Softwaremenü zu blättern



5.4.4a

Die Einstellungen auf die Maschine importieren:

- Drücken Sie **▲** oder **▼**, um eine Einstellungsdatei auszuwählen
- Drücken Sie **Start**, um den Importvorgang zu starten



5.4.4b

Fortschrittsbildschirm

- Warten Sie, bis der Vorgang abgeschlossen ist

5.4.4c

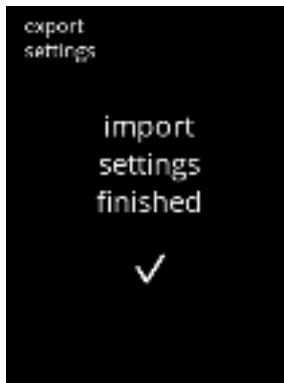

Informationsbildschirm:

- Der nächste Bildschirm wird für einige Sekunden angezeigt

5.4.4d



Informationsbildschirm:

- Die Maschine startet automatisch (das dauert einen Moment)

5.4.4e

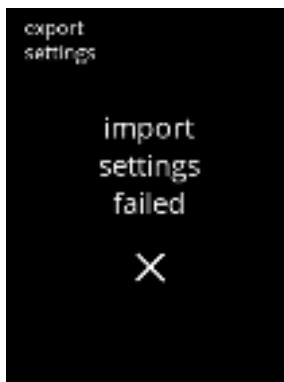

Informationsbildschirm:

- Nach ein paar Sekunden wird der Bildschirm 5.4.4 angezeigt

5.4.5 Maschineneinstellungen exportieren

In diesem Menü werden die Maschineneinstellungen in eine Datei exportiert.
Mit Einstellungen ist Folgendes gemeint:

- Rezepte
- Maschinenkonfiguration
- Sicherheitsebenen
- Identität (um zu prüfen, ob die neue Maschine dieselbe Identität hat)

► *Beachten Sie, dass auch die Sicherheitsebenen der Maschine übernommen werden.*



5.4.5

Maschineneinstellungen exportieren:

- Schließen Sie einen USB-Stick an
 - *Wenn sich kein USB-Stick an der Maschine befindet, ist die Exportoption ausgegraut.*
- Drücken Sie „Einstellungen exportieren“, um zu bestätigen
- Drücken Sie **◀** oder **▶**, um durch das Softwaremenü zu blättern

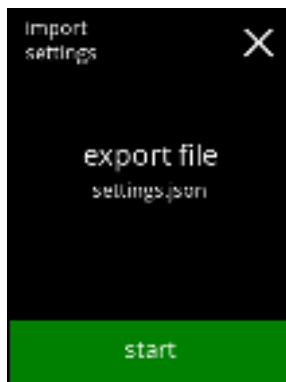

5.4.5a

Die Einstellungen der aktuellen Maschine exportieren:

- Drücken Sie **Start**, um den Exportvorgang zu starten

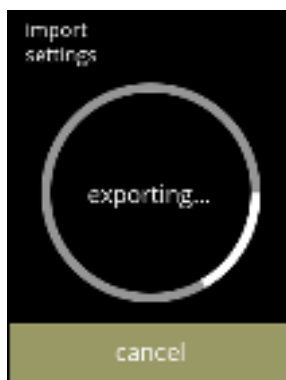

5.4.5b

Fortschrittsbildschirm

- Warten Sie, bis der Vorgang abgeschlossen ist
- Drücken Sie **abbrechen**, um abzubrechen

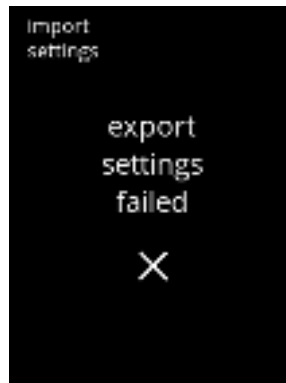
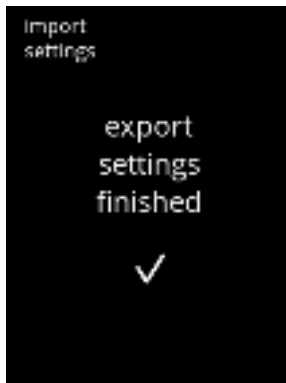

- Informationsbildschirme:
- Nach ein paar Sekunden wird der Bildschirm 5.4.5 angezeigt

5.4.5c

5.4.6 Software aktualisieren

In diesem Menü kann die Software aktualisiert werden.

Die Software (das Software-Paket) kann vom USB-Stick ausgewählt werden, woraufhin die Paketinformationen angezeigt werden.

- ▶ Die Software kann nur aktualisiert werden, eine Rückkehr zu einer alten Version ist nicht möglich.

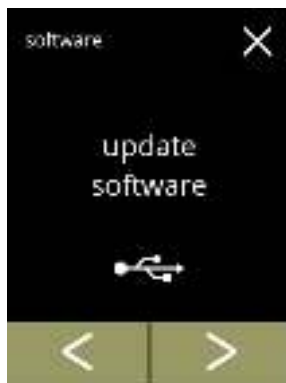

5.4.6

Die Maschinensoftware aktualisieren:

- Schließen Sie einen USB-Stick an
 - ▶ Wenn sich kein USB-Stick an der Maschine befindet, ist diese Option ausgegraut.
- Drücken Sie „Software aktualisieren“, um zu bestätigen
- Drücken Sie oder , um durch das Softwaremenü zu blättern

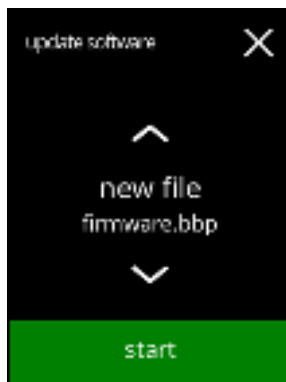

5.4.6a

Die Datei zum Aktualisieren der Software auswählen:

- Drücken Sie oder , um eine Datei auszuwählen
- Drücken Sie , um die Aktualisierung zu starten

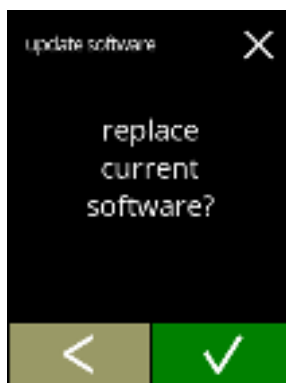

5.4.6b

Bestätigungsbildschirm:

- ▶ Beachten Sie, dass Ihre aktuelle Firmware überschrieben wird.
- Drücken Sie , um zu bestätigen
- Drücken Sie , um den nächsten Bildschirm aufzurufen

Fortschrittsbildschirm

- Warten Sie, bis der Vorgang abgeschlossen ist
 - Drücken Sie **abbrechen**, um abzubrechen
- Wenn die Datei nicht importiert werden kann (frühere Version oder falsches Format), wird der Vorgang abgebrochen und der Bildschirm 5.4.6f erscheint.

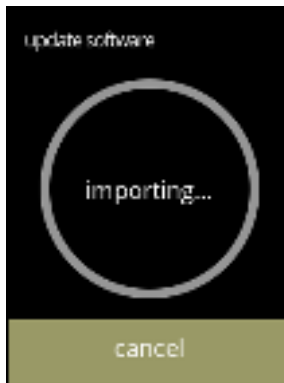

5.4.6c

Informationsbildschirm:

- Der nächste Bildschirm wird nach ein paar Sekunden angezeigt

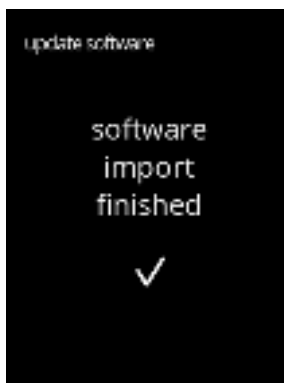

5.4.6d

Informationsbildschirm:

- Die Maschine startet automatisch (das dauert einen Moment)
- Der nächste Bildschirm wird automatisch angezeigt



5.4.6e

Informationsbildschirm:

- Wenn die Software installiert wurde, wird die Getränkeauswahl angezeigt



5.4.6f

5.4.7 Maschinenprotokoll exportieren

In diesem Menü wird das Maschinenprotokoll in eine Datei exportiert.

Das Protokoll besteht aus Dosierzählern (kostenlos und bezahlt), Warn- und Fehlermeldungen.

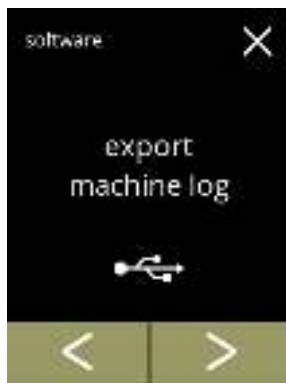

5.4.7

Maschinenprotokoll exportieren:

- Schließen Sie einen USB-Stick an

► Wenn sich kein USB-Stick an der Maschine befindet, ist diese Option ausgegraut.

- Drücken Sie „Maschinenprotokoll exportieren“, um zu bestätigen
- Drücken Sie **<** oder **>**, um durch das Softwaremenü zu blättern

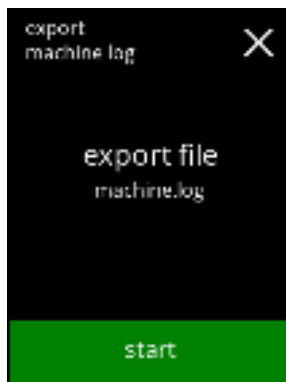

5.4.7a

Die Protokolldatei der Maschine exportieren:

- Drücken Sie **Start**, um den Exportvorgang zu starten



5.4.7b

Fortschrittsbildschirm

- Warten Sie, bis der Vorgang abgeschlossen ist
- Drücken Sie **abbrechen**, um abzubrechen

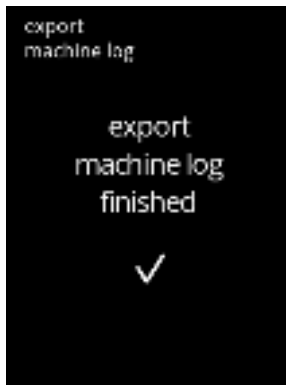

Informationsbildschirme:
• Nach ein paar Sekunden wird der Bildschirm 5.4.7 angezeigt

5.4.7c

5.4.8 Update-Historie

In diesem Menü wird die Software-Historie angezeigt.





Die folgende Software-Historie wird mit Artikelnummer, Version, Datum und Uhrzeit angezeigt:

- Produkt-Software (HMI)
- I/O-Platten-Software
- Touchscreen-Software
- Wi-Fi/Bluetooth
- Busgeräte (wenn angeschlossen)

Das Update-Protokoll kann bis zu 50 Elemente enthalten, wobei die letzte Aktualisierung zuerst angezeigt wird.



Informationsbildschirme:

- Drücken Sie  oder , um auf die Update-Historie zuzugreifen
- Drücken Sie  oder , um durch das Softwaremenü zu blättern

5.4.8

5.5 Online-Infos

Online-Informationen können über den auf dem Bildschirm angezeigten QR-Code angesteuert werden.

Wählen Sie eine der verfügbaren Optionen

- Drücken Sie **◀** oder **▶**, um die nächste Option des „Maschinenmenüs“ auszuwählen
- Berühren Sie den „Textbereich“, um die nächste Menüebene auszuwählen
- Drücken Sie **✕**, um zu Kapitel 5. Programmmenü auf S.13 zurückzukehren

5.5.1

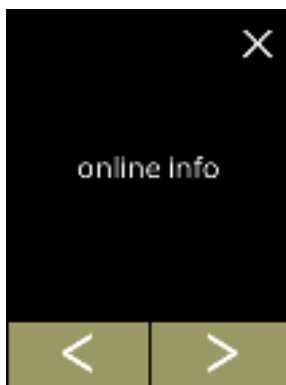

Online-Informationen:

- Drücken Sie „*Online-Infos*“, um zu bestätigen
- Drücken Sie **◀** oder **▶**, um durch das Maschinenmenü zu blättern

5.5.1a

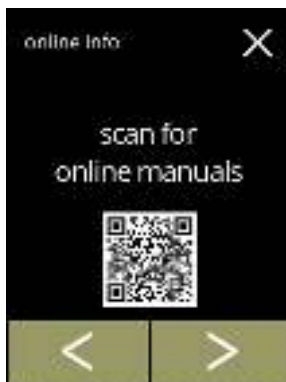

Online-Handbücher:

- Drücken Sie **◀** oder **▶**, um durch die verfügbaren QR-Codes zu blättern
- Scannen Sie den QR-Code, um die neueste(n) Online-Anleitung(en) zu erhalten

5.5.1b

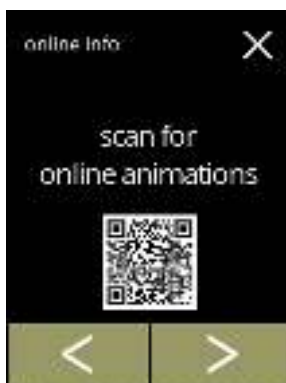

Online-Animationen:

- Drücken Sie **◀** oder **▶**, um durch die verfügbaren QR-Codes zu blättern
- Scannen Sie den QR-Code, um die neueste(n) Online-Animation(en) zu erhalten

6. Meldungen und Fehler

6.1 Warnmeldungen

Warnungen werden eingesetzt, um Sie über einen Zustand zu informieren, der die korrekte Funktion des Bolero verhindern kann. Im Allgemeinen werden Warnungen nach der Auswahl eines Getränks angezeigt.

► Die Meldungen/Warnungen werden 30 Sekunden lang angezeigt, bevor zum Startbildschirm zurückgekehrt wird.

- » Eine Meldung (Mxxx) ist eine positive Bestätigung einer Benutzeraktion.
- » Eine Warnung (Wxxx) weist auf ein Problem oder einen möglicherweise schädlichen Zustand hin.



Beispiel einer Warnung.

Diese Benachrichtigungen werden in einer Protokolldatei gespeichert (§5.4.3 auf S.90).

6.1a

Code	Beschreibung	Aktion
W001	Temperatursensor nicht im zulässigen Bereich	• keine Aktion erforderlich, verschwindet nach ein paar Sekunden, wird nach 3 Vorfällen zu E002
W002	Temperatur zu hoch	• keine Aktion erforderlich, verschwindet nach ein paar Sekunden
W003	Temperatur steigt bei betätigtem Relais nicht an	• keine Aktion erforderlich, verschwindet nach ein paar Sekunden, wird nach 3 Vorfällen innerhalb einer bestimmten Zeit zu E002
W004	Behältermotor nicht erkannt	• Meldung auf dem Bildschirm zurücksetzen » Wenn die Warnung weiter auftritt, kontaktieren Sie Ihren Händler
W005	<i>Nicht verwendet</i>	
W006	Mischsysteme müssen gespült werden	• Meldung auf dem Bildschirm zurücksetzen » Mischsystem spülen, siehe §5.1.1 auf S.15.
W007	Maschine muss bald entkalkt werden	• Meldung auf dem Bildschirm zurücksetzen » Den Entkalkungsvorgang bald einplanen
W008	Maschine muss jetzt entkalkt werden	• Meldung auf dem Bildschirm zurücksetzen (die Warnung wird nach jedem ausgegebenen Getränk eingeblendet) » Maschine entkalken, siehe §5.1.2 auf S.17.

Code	Beschreibung	Aktion
W009	Wasserfilter muss bald gewechselt werden	<ul style="list-style-type: none"> • Meldung auf dem Bildschirm zurücksetzen » Wasserfilterwechsel bald einplanen
W010	Wasserfilter muss gewechselt werden	<ul style="list-style-type: none"> • Meldung auf dem Bildschirm zurücksetzen (die Warnung wird nach jedem ausgegebenen Getränk eingeblendet) » Wasserfilter ersetzen und bestätigen in §5.1.3 Wasserfiltermanagement auf S.24
M011	Verbindung zum Zahlungsgerät erfolgreich	<ul style="list-style-type: none"> • keine Aktion erforderlich, verschwindet nach ein paar Sekunden
W012	Verbindung zum Zahlungsgerät fehlgeschlagen	<ul style="list-style-type: none"> • keine Aktion erforderlich, verschwindet nach ein paar Sekunden » Verbindungen prüfen und das Zahlungsgerät neu starten » Wenn der Fehler weiter auftritt, kontaktieren Sie Ihren Händler
M013	Ethernet-Verbindung erfolgreich	<ul style="list-style-type: none"> • keine Aktion erforderlich, verschwindet nach ein paar Sekunden
W014	Ethernet-Verbindung fehlgeschlagen	<ul style="list-style-type: none"> • keine direkte Aktion erforderlich, verschwindet nach ein paar Sekunden » Verbindungen und/oder Einstellungen (§5.3.12 auf S.83) prüfen und die Maschine neu starten
M015	Wi-Fi-Verbindung erfolgreich	<ul style="list-style-type: none"> • keine Aktion erforderlich, verschwindet nach ein paar Sekunden
W016	Wi-Fi-Verbindung fehlgeschlagen	<ul style="list-style-type: none"> • keine direkte Aktion erforderlich, verschwindet nach ein paar Sekunden » Verbindungen und/oder Einstellungen (§5.3.12 auf S.83) prüfen und die Maschine neu starten
M017	Bluetooth-Verbindung erfolgreich	<ul style="list-style-type: none"> • keine Aktion erforderlich, verschwindet nach ein paar Sekunden
W018	Bluetooth-Verbindung fehlgeschlagen	<ul style="list-style-type: none"> • keine direkte Aktion erforderlich, verschwindet nach ein paar Sekunden » Verbindungen und/oder Einstellungen (§5.3.12 auf S.83) prüfen und die Maschine neu starten
W019	<i>Nicht verwendet</i>	
W020	Wenden Sie sich zur vorbeugenden Wartung an Ihren Händler	<ul style="list-style-type: none"> • Meldung auf dem Bildschirm zurücksetzen, die Meldung wird noch mehrmals auftreten, danach wird sie zu E026

6.2 Fehler

Fehlermeldungen werden angezeigt, wenn das Bedienungssystem der Maschine einen Fehler erkennt.

Wenn der Fehler aktiv ist und vom Benutzer verworfen wird, verlässt die Maschine den abgesicherten Modus und versucht, sich wiederherzustellen. Wenn der Fehler durch einen Neuversuch nicht behoben wird, tritt der Fehler erneut auf.

- Wenn die Fehlermeldung nach den entsprechenden Maßnahmen erneut auftritt, wenden Sie sich an Ihren Händler.



Beispiel eines Fehlers.

Diese Fehler werden in einer Protokolldatei gespeichert (§5.4.2 auf S.89).

6.2a

Code	Beschreibung	Aktion
E001	Temperatur steigt bei ausgeschaltetem Relais an	<ul style="list-style-type: none"> • Meldung auf dem Bildschirm zurücksetzen <ul style="list-style-type: none"> » Wenn der Fehler weiter auftritt, kontaktieren Sie Ihren Händler
E002	Temperatursensor nicht im zulässigen Bereich	<ul style="list-style-type: none"> • Meldung auf dem Bildschirm zurücksetzen <ul style="list-style-type: none"> » Wenn der Fehler weiter auftritt, kontaktieren Sie Ihren Händler
E003	Magnetventil unerwartet geöffnet	<ul style="list-style-type: none"> • Meldung auf dem Bildschirm zurücksetzen <ul style="list-style-type: none"> » Wenn der Fehler weiter auftritt, kontaktieren Sie Ihren Händler
E004	Temperatur steigt bei betätigtem Relais nicht an	<ul style="list-style-type: none"> • Meldung auf dem Bildschirm zurücksetzen <ul style="list-style-type: none"> » Wenn der Fehler weiter auftritt, kontaktieren Sie Ihren Händler
E005	<i>Nicht verfügbar</i>	
E006	Ausfall Wasseranschluß	<ul style="list-style-type: none"> • Meldung auf dem Bildschirm zurücksetzen, wenn der Fehler erneut auftritt, prüfen: <ul style="list-style-type: none"> » ob der Wasserhahn geöffnet ist » dass der Wasseranschlussschlauch nicht geknickt ist » ob Wasser aus dem Wasserhahn kommt » Wenn der Fehler weiter auftritt, kontaktieren Sie Ihren Händler

Code	Beschreibung	Aktion
E007	<i>Nicht verwendet</i>	
E008	Bussystem-Kommunikationsfehler	<ul style="list-style-type: none"> • Meldung auf dem Bildschirm zurücksetzen » Wenn der Fehler weiter auftritt, kontaktieren Sie Ihren Händler
E009	Störung Pumpenmotor	<ul style="list-style-type: none"> • Meldung auf dem Bildschirm zurücksetzen » Wenn der Fehler weiter auftritt, kontaktieren Sie Ihren Händler
E010	Mischermotor nicht erkannt	<ul style="list-style-type: none"> • Meldung auf dem Bildschirm zurücksetzen, wenn der Fehler erneut auftritt, prüfen: » ob der Mischbecher sauber und nicht verstopft ist » Wenn der Fehler weiter auftritt, kontaktieren Sie Ihren Händler
E011	Störung Behältermotor	<ul style="list-style-type: none"> • Meldung auf dem Bildschirm zurücksetzen, wenn der Fehler erneut auftritt, prüfen: » Behälter entfernen und erneut versuchen » Zutatenpulver aus dem Behälter entfernen und erneut versuchen » Wenn der Fehler weiter auftritt, kontaktieren Sie Ihren Händler
E012	Münzmechanismus fehlt	<ul style="list-style-type: none"> • Meldung auf dem Bildschirm zurücksetzen, wenn der Fehler erneut auftritt, prüfen: » ob das Zahlungsgerät korrekt angeschlossen ist » Wenn der Fehler weiter auftritt, kontaktieren Sie Ihren Händler
E013	Münzmechanismus defekt	<ul style="list-style-type: none"> • Meldung auf dem Bildschirm zurücksetzen, wenn der Fehler erneut auftritt, prüfen: » ob das Zahlungsgerät korrekt angeschlossen ist » Wenn der Fehler weiter auftritt, kontaktieren Sie Ihren Händler
E014	Münzmechanismus blockiert	<ul style="list-style-type: none"> • Meldung auf dem Bildschirm zurücksetzen, wenn der Fehler erneut auftritt, prüfen: » dass das Zahlungsgerät störungsfrei ist » Wenn der Fehler weiter auftritt, kontaktieren Sie Ihren Händler
E015	Münzmechanismus sabotiert	<ul style="list-style-type: none"> • Meldung auf dem Bildschirm zurücksetzen, wenn der Fehler erneut auftritt, prüfen: » dass das Zahlungsgerät frei von Schäden ist
E016	Kommunikationsfehler Münzmechanismus	<ul style="list-style-type: none"> • Meldung auf dem Bildschirm zurücksetzen, wenn der Fehler erneut auftritt, prüfen: » ob das Zahlungsgerät korrekt angeschlossen ist

Code	Beschreibung	Aktion
E017	Allgemeiner Fehler Münzmechanismus	<ul style="list-style-type: none">• Meldung auf dem Bildschirm zurücksetzen, wenn der Fehler erneut auftritt, prüfen:<ul style="list-style-type: none">» ob das Zahlungsgerät korrekt angeschlossen ist
E018	Allgemeiner Fehler bargeldloses Gerät	<ul style="list-style-type: none">• Meldung auf dem Bildschirm zurücksetzen, wenn der Fehler erneut auftritt, prüfen:<ul style="list-style-type: none">» ob das Zahlungsgerät korrekt angeschlossen ist
E019 - E025	<i>Nicht verwendet</i>	
E026	Wenden Sie sich zur notwendigen Wartung an Ihren Händler	<ul style="list-style-type: none">• Meldung auf dem Bildschirm zurücksetzen, kontaktieren Sie für die erforderliche Wartung Ihren Händler (Fehlermeldung wird häufiger auftreten als Warnmeldung W020)

7. Anhang

7.1 Filterinformationen und Wasserhärte

	sehr weich	weich	mittel	mittelhart	hart
°dH	0 - 4	4 - 8	8 - 12	12 - 18	18 - 30
°fH/°TH	0 - 7	7 - 15	15 - 22	22 - 32	32 - 54
°e / Clark	0 - 5	5 - 10	10 - 15	15 - 23	23 - 38
mmol/l	0 - 0,72	0,72 - 1,43	1,43 - 2,15	2,15 - 3,22	3,22 - 5,37
Entkalken	2000 l.	1500 l.	1000 l.	500 l.	250 l.

- ▶ Die Kapazität eines Wasserfilters hängt von der Wasserart und der regionalen Wasserhärte ab.
- ▶ Siehe §5.1.6 auf S.30 zum Einstellen der Wasserhärte.

7.2 Funktion des Türschalters

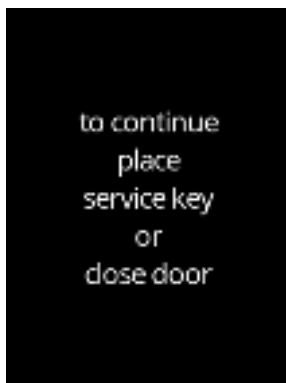

Wenn die Tür geöffnet wird, wird der Sicherheitsschalter aktiviert und eine Meldung angezeigt.

Die folgende Hardware wird deaktiviert:

- alle Mischer
- alle Behälter
- Boiler
- Geräte, die an die 24-V-Sicherheit des Bussystems angeschlossen sind

- ▶ Wenn der Türschalter während der Dosierung eines Getränks aktiviert wird, wird die Dosierung abgebrochen und der Mischbecher durch eine Nachspülung gereinigt.

7.3 Grundlegende Maschinenkonfiguration

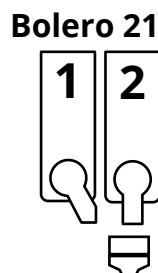
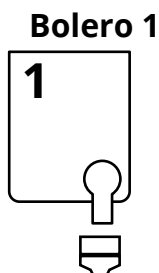

7.4 Sicherheitseinstellungen für die PIN-Codes

In der folgenden Tabelle sind die für die PIN-Codes verfügbaren Menüoptionen aufgeführt.

Zugriff auf	PIN 1	PIN 2
Maschinen-Info	ja	ja
Zähler	ja	ja
Wasserfiltermanagement	ja	ja
Reinigungsanweisungen	ja	ja
Entkalken	ja	ja
Das Mischsystem spülen	ja	ja
Software aktualisieren	ja	nein
Maschineneinstellungen importieren	ja	nein
Maschineneinstellungen exportieren	ja	nein
Historie aktualisieren	ja	nein
Maschinenprotokoll exportieren	ja	nein
Auf Werkseinstellungen zurücksetzen	ja	nein
Pumpen-Kalibrierung	ja	nein
Behälter-Kalibrierung	ja	nein
I/O-Tests	ja	nein

- *Menüpunkte, die durch PIN-Codes gesichert sind, werden ausgegraut, siehe §5.3.11 auf S.78 zum Einstellen der PIN-Codes.*

7.5 Sonderfunktionen

Mithilfe einer „geheimen Tastenkombination“ können Sonderfunktionen aktiviert werden.

7.5.1 Getränkezubereitung abbrechen ein/aus

Siehe §5.3.13 Verbundene Geräte auf S.84

- ▶ *Mit dieser Funktion kann der Kunde auswählen, ob es möglich sein soll, die Zubereitung des Getränks bei angeschlossenem Zahlungssystem abzurechnen.*

7.5.2 Schnellspülen



Halten Sie die Taste S M L in der Getränkeauswahl für 5 Sekunden gedrückt, um die sofortige Schnellspülung mit 90 ml (heißem Wasser) zu aktivieren.

- ▶ *Um diese Funktion einzustellen, siehe §5.1.4 Hotkey Spülfunktion auf S.27*



7.5.3 Demo-Modus ein/aus

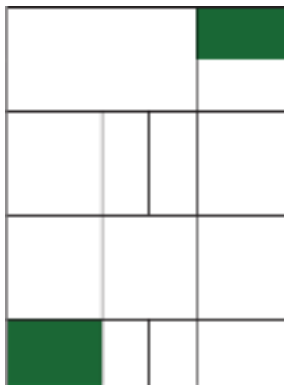

Halten Sie alle grünen Elemente gleichzeitig für 10 Sekunden gedrückt, um den Demo-Modus zu aktivieren.

- ▶ *Der Demo-Modus ist eine Funktion, die für Vermarktungszwecke aktiviert werden kann.*

